

v4

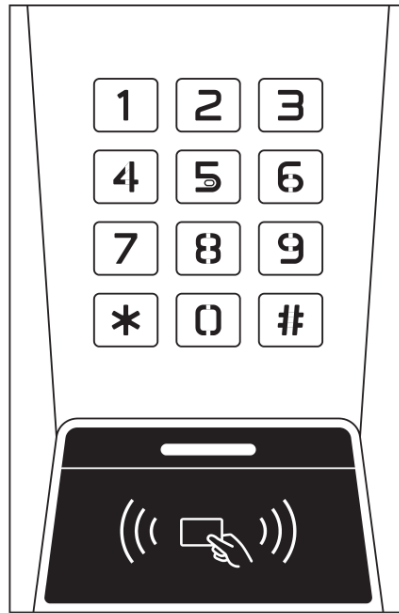

SC1000MI-BN

Caractéristiques

- Etanche (IP66)
- Boîtier Anti-Vandale
- Rétro-Eclairage du clavier
- Affichage LED multi-couleurs
- 2 sorties relais programmables
- 2000 Utilisateurs (TAG/CODE/ TAG+CODE) 1000 par zone
- Enrôlement en bloc des utilisateurs
- Sortie Alarme et buzzer intégrés
- Basse consommation (55mA)
- Alarme Autoprotection
- Mode blocage pour maintenir la porte ouverte
- Relais 2 pour sirène extérieure
- Tension d'alimentation 12-24V AC/DC
- Autoprotection à l'ouverture et à l'arrachement par cellule crépusculaire (active la sortie ALARM et buzzer)

Spécifications :

Capacité utilisateurs Répartition	2000 Cartes/CODES 1000 pour Relais1- 1000 pour Relais 2
Tension de fonctionnement	12~24V AC/DC 55mA au repos - 80mA au travail
Clavier	12 touches (3*4)
Lecteur de Proximité Technologie radio	MIFARE 13.56MHz Industry Standard Proximity Card 2-6cm
Connexions filaires	Gâche électrique, Bouton de sortie, Contact de porte, Alarme externe, Alarme de porte
Relais Temporisation de sortie Temporisation de commutation Courant admissible commuté Courant sortie alarme	2 (NO, NC, COM) 0-99 Secondes (5 secondes/défaut) 0-3 minutes (1 minute/défaut) 3 A Maximum 3 A Maximum
Environnement Température de fonctionnement Tolérance à l'humidité	IP66 -30°C ~60°C, 10% ~ 90% sans condensation
Boîtier Finition Dimensions Poids lecteur Poids emballé	Alliage de Zinc Glacé Brillant H115xL75xP25mm 400g 500g

Emballage



Clavier + Notice



1 x Diode IN4004 (Pour la protection du relais)



2 x Vis



2 X Chevilles



1 x Tournevis

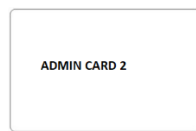
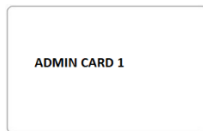

2 x Cartes Maîtresses de Programmation

INSTALLATION

1. Dévisser la vis sous le clavier
2. Percer les trous (A, C) dans le mur ainsi qu'un trou pour le passage de câble
3. Installer fermement le support de fixation sur la surface plane.
4. Passer le câble par le trou (B)
5. Connecter le câble sur le bornier
6. Verrouiller le clavier sur le support avec la vis de dessous.

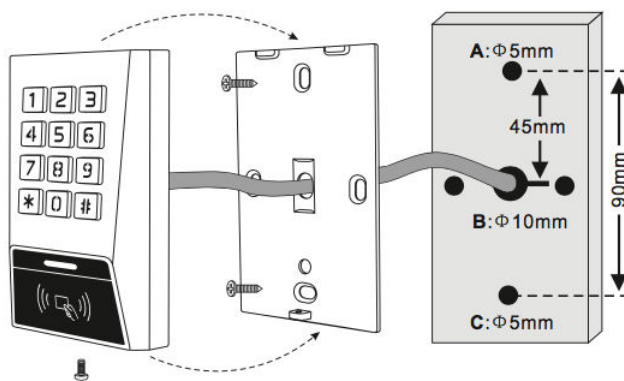

DESCRIPTIF DU RACCORDEMENT

Fonction	Notes
NO 1	Relais 1 Normalement ouvert
COM 1	Relais 1 Commun
NC 1	Relais 1 Normalement fermé
GND	Pôle négatif / 0V
AC/DC	12-24V AC/DC
AC/DC	12-24V AC/DC
ARM -	Sortie Alarme Négatif / 0v
OPEN 2	Bouton poussoir 2
D_IN	Entrée contact porte
OPEN 1	Bouton poussoir 1
NC 2	Relais 2 Normalement fermé
COM 2	Relais 2 Commun
NO 2	Relais 2 Normalement ouvert

SCHÉMAS DE RACCORDEMENT

Verrou en rupture :

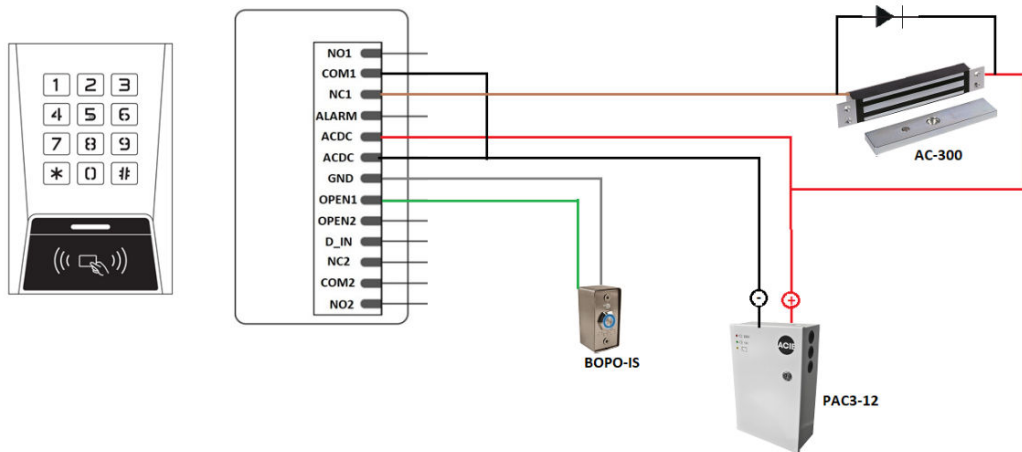

Verrou en émission :

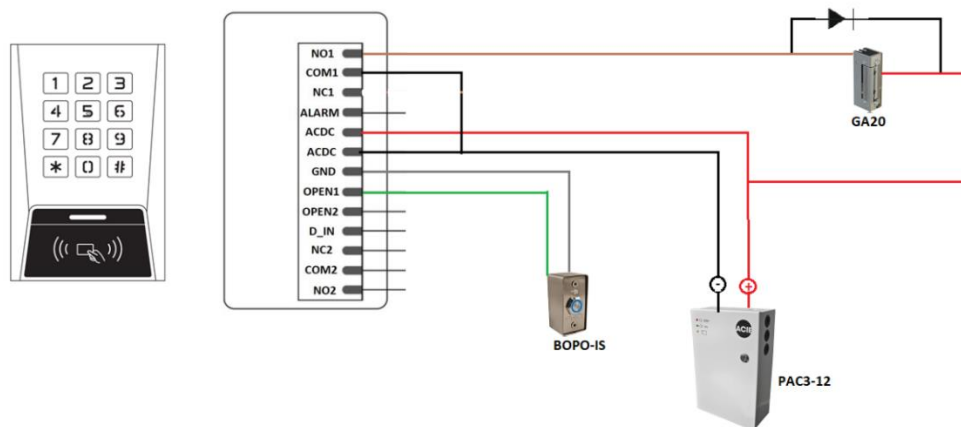

FONCTIONNEMENT

TOUCHES CLAVIER	VOYANT CLAVIER
Pour déclencher Relais 1 avec CODE ou TAG RFID enregistré sur Relais 1 :	
CODE # ou passer un TAG RFID	●
Pour déclencher Relais 2 avec CODE ou TAG RFID enregistré sur Relais 2 :	
CODE # ou passer un TAG RFID	●

PROGRAMMATION

Mise sous tension = 1BIP et le LED Rouge s'allume fixe

1 BIP = OK / 3 BIP = ERREUR / ● ou ● = LED Fixe / ☀ = LED Clignotant /
Flash ● = Led vert allumé un court instant

ENTRER EN PROGRAMMATION	
TOUCHES CLAVIER	VOYANT CLAVIER
*	
1 2 3 4 5 6 (Code maître d'usine)	
#	Flash

SORTIR DE PROGRAMMATION	
*	









CHANGEMENT DU CODE MAITRE	
TOUCHES CLAVIER	VOYANT CLAVIER
*	
1 2 3 4 5 6 (Code maître d'usine)	
#	Flash
0	
Nouveau code maître à 6 chiffres #	Flash
Répéter nouveau code maître #	Flash







POUR INFO : UN SEUL UTILISATEUR, BADGE OU CODE, PAR POSITION

PROGRAMMATION D'UN CODE OU TAG RFID SUR RELAIS 1 SELON LA POSITION	
TOUCHES CLAVIER	VOYANT CLAVIER
Le clavier doit être en mode programmation	
Activer le Relais 1 : 4 1 0 #	Flash
Ajouter des utilisateurs CODE ou TAG RFID selon une POSITION : 1 Position utilisateur de 1 à 1000 #	Flash
CODE (numéro de 4 à 6 chiffres sauf 1234 « Réservé ») ou BADGE #	Flash
Pour continuer à enregistrer : POSITION # CODE ou TAG RFID ; # POSITION # CODE ou TAG RFID # ;...	
Pour sortir du mode enregistrement : #	
Pour sortir de programmation : *	



















PROGRAMMATION DE TAGS RFID SUCCESSIFS SUR RELAIS 1	
TOUCHES CLAVIER	VOYANT CLAVIER
Le clavier doit être en mode programmation	
Activer le Relais 1 (Si vous l'avez déjà fait précédemment, il ne faut pas le refaire, vous pouvez sauter cette étape) : 4 1 0 #	Flash
Ajouter des utilisateurs TAG RFID successifs (Il les enregistrera dans la première position libre de 1 à 1000) : 1	





Passer le TAG RFID	Flash 
Pour continuer à enregistrer des TAG RFID : TAG RFID ; TAG RFID ;...	
Pour sortir du mode enregistrement de TAG RFID : #	
Pour sortir de programmation : *	







PROGRAMMATION D'UN CODE OU TAG RFID SUR RELAIS 2 SELON LA POSITION	
TOUCHES CLAVIER	VOYANT CLAVIER
Le clavier doit être en mode programmation	
Activer le Relais 2 : 4 2 0 #	 Flash 
Ajouter des utilisateurs CODE ou TAG RFID selon une POSITION : 2 Position utilisateur de 1001 à 2000 #	 Flash 
CODE (numéro de 4 à 6 chiffres sauf 1234 « Réservé ») ou TAG RFID #	 Flash 
Pour continuer à enregistrer : POSITION # CODE ou TAG RFID # POSITION # CODE ou TAG RFID # ...	
Pour sortir du mode enregistrement : #	
Pour sortir de programmation : *	

PROGRAMMATION DE TAG RFID SUCCESSIFS SUR RELAIS 2	
TOUCHES CLAVIER	VOYANT CLAVIER
Le clavier doit être en mode programmation	
Activer le Relais 2 (Si vous l'avez déjà fait précédemment, il ne faut pas le refaire, vous pouvez sauter cette étape) : 4 2 0 #	 Flash 
Ajouter des utilisateurs TAG RFID successifs (Il les enregistrera dans la première position libre de la 1001 à la 2000) : 2	
Passer le TAG RFID	Flash 
Pour continuer à enregistrer des TAG RFID : TAG RFID , TAG RFID , ...	
Pour sortir du mode enregistrement de TAG RFID : #	
Pour sortir de programmation : *	







PROGRAMMATION D'UN TAG RFID + CODE SUR RELAIS 1	
TOUCHES CLAVIER	VOYANT CLAVIER
Le clavier doit être en mode programmation	
Activer le Relais 1, TAG RFID + CODE (Si vous l'avez déjà fait précédemment, il ne faut pas le refaire, vous pouvez sauter cette étape) :	















4 1 1 #	Flash  
Le clavier ne doit pas être en mode programmation : * Le TAG RFID sur lequel on veut placer un CODE doit être déjà enregistré sur le clavier (PPROGRAMMATION TAG).	
*	
Passer le TAG RFID	Flash  
1 2 3 4 #	Flash  
Nouveau CODE # Répéter nouveau CODE #	Flash   Flash  
Pour modifier un CODE sur un TAG RFID : * TAG RFID Ancien CODE # Nouveau CODE # Nouveau CODE #	 Flash   Flash   Flash  

PROGRAMMATION D'UN TAG RFID + CODE SUR RELAIS 2	
TOUCHES CLAVIER	VOYANT CLAVIER
Fonctionnement TAG + CODE : Passer le TAG puis le code puis #	
Le clavier doit être en mode programmation	
Activer le Relais 2 TAG RFID + CODE (Si vous l'avez déjà fait précédemment, il ne faut pas le refaire, vous pouvez sauter cette étape) : 4 2 1 #	Flash  
Le clavier ne doit pas être en mode programmation : * Suivre « PROGRAMMATION D'UN TAG RFID + CODE SUR RELAIS 1 » mais avec les TAG RFID enregistrés dans le relais 2	

POUR EFFACER UTILISATEUR	
TOUCHES CLAVIER	VOYANT CLAVIER
*	
1 2 3 4 5 6 (Code maître d'usine)	
#	Flash  
Effacer des utilisateurs CODE ou TAG RFID selon une POSITION : 3 Position utilisateur de 1 à 2000 ou TAG RFID #	Flash  
Sortir de programmation : *	

DESACTIVER CODE CLAVIER. ENTREE SEULEMENT PAR TAG RFID	
TOUCHES CLAVIER	VOYANT CLAVIER
Le clavier doit être en mode programmation	







Activer TAG RFID sur relais 1 : 4 1 2 #	 Flash  
Activer TAG RFID sur relais 2 : 4 2 2 #	 Flash  
Sortir de programmation : *	

TEMPORISATION RELAIS OU MAINTENU	
TOUCHES CLAVIER	VOYANT CLAVIER
Le clavier doit être en mode programmation	
Temporisation Relais 1 (Par défaut 5s) : 5 1 de 1 à 99 #	 Flash  
Temporisation Relais 2 (Par défaut 5s) : 5 2 de 1 à 99 #	 Flash  
Relais 1 en Marche/Arrêt : 5 1 0 #	 Flash  
Relais 2 en Marche/Arrêt : 5 2 0 #	 Flash  
Sortir de programmation : *	











PORTE, ALARME, SIGNAL ACOUSTIQUE, PARAMETRES DE SONNETTE DE PORTE











Avertissement de porte ouverte trop longtemps (DOTL). Lorsqu'il est utilisé avec un contact magnétique en option ou un contact magnétique intégré de la serrure, si la porte est ouverte normalement, mais pas fermée après 1 minute, le buzzer intérieur émettra automatiquement un bip pour rappeler aux gens de fermer la porte pendant 1 minute avant de s'éteindre automatiquement.







Avertissement d'ouverture forcée de la porte. Lorsqu'il est utilisé avec un contact magnétique en option ou un contact magnétique intégré de la serrure, si la porte est forcée à s'ouvrir, le buzzer intérieur et la sortie d'alarme fonctionneront tous les deux.



DETECTEUR DE PORTE	PORTE, ALARME, SIGNAL ACOUSTIQUE, PARAMETRES DE SONNETTE DE PORTE Avertissement de porte ouverte trop longtemps (DOTL). Lorsqu'il est utilisé avec un contact magnétique en option ou un contact magnétique intégré de la serrure, si la porte est ouverte normalement, mais pas fermée après 1 minute, le buzzer intérieur émettra automatiquement un bip pour rappeler aux gens de fermer la porte pendant 1 minute avant de s'éteindre automatiquement. Avertissement d'ouverture forcée de la porte. Lorsqu'il est utilisé avec un contact magnétique en option ou un contact magnétique intégré de la serrure, si la porte est forcée à s'ouvrir, le buzzer intérieur et la sortie d'alarme fonctionneront tous les deux.
TOUCHES CLAVIER	VOYANT CLAVIER
Le clavier doit être en mode programmation	
Désactiver détecteur de porte (Par défaut) : 6 0 #	 Flash  
Activation détecteur de porte (Doit sur D-IN pour relais 1 ou 2) : 6 1 #	 Flash  

VERROUILLAGE DU CLAVIER ET SORTIE D'ALARME	Passer 10 cartes non valides ou 10 codes PIN incorrects dans une période de 10 minutes, le clavier se bloque pendant 10 minutes, soit l'alarme fonctionne pendant 10 minutes, selon l'option sélectionnée ci-dessous.
TOUCHES CLAVIER	VOYANT CLAVIER



Le clavier doit être en mode programmation	
État normal : pas de blocage ou d'alarme du clavier (Par défaut : 7 0 # Blocage clavier : 7 1 # Sortie alarme : 7 2 #	 Flash    Flash    Flash  

TEMPS DE SORTIE D'ALARME	
TOUCHES CLAVIER	VOYANT CLAVIER
Le clavier doit être en mode programmation	
Pour régler le temps de sortie d'alarme (1 à 3 minutes) La valeur par défaut est 1 minute : 8 1 à 3 #	 Flash  
SIGNAL ACOUSTIQUE	Le signal sonore peut être activé ou désactivé. Lorsqu'il est allumé, l'appareil émet un bip lorsque vous appuyez sur les touches ; lorsqu'il est éteint, l'appareil sera en mode silencieux.
État normal : Activé 8 6 # Signal acoustique désactivé 8 7 #	 Flash    Flash  

POUR SUPPRIMER UNE ALARME EN COURS	
TOUCHES CLAVIER	VOYANT CLAVIER
Le clavier doit être en mode programmation	
Fonctionnement par défaut du Relais 2 pour verrou : 8 8 # Fonctionnement Carillon : 8 9 #	 Flash    Flash  
Quand aucun besoin n'est d'exploiter une deuxième porte, le Relais 2 peut être utilisé pour exploiter un carillon de porte. Connecter alors le carillon de porte entre COM2 et NO2. Un appui sur *, active le carillon de porte.	

POUR SUPPRIMER UNE ALARME EN COURS	
TOUCHES CLAVIER	VOYANT CLAVIER
Supprimer une alarme Porte Forcée : Présenter Carte valide ou Code Maitre #	
Supprimer une alarme de Porte Forcée : Fermer porte ou Présenté Carte valide ou Code Maitre #	

UTILISATION DES CARTES MAITRESSES	
TOUCHES CLAVIER	VOYANT CLAVIER
Il ne faut pas être en programmation	
Uniquement pour la Relais 1	

<p>Ajouter des utilisateurs Cartes sur relais 1 ou relais 2 :</p> <ol style="list-style-type: none"> 1. Présenter TAG RFID ADMIN CARD 1 ou ADMIN CARD 2 2. Présenter TAG RFID utilisateur à enrôler (Répéter l'étape 2 autant de fois que de nouvelles cartes à enrôler) 3. Présenter TAG RFID ADMIN CARD 1 ou ADMIN CARD 2 	
<p>Supprimer des utilisateurs Cartes :</p> <ol style="list-style-type: none"> 1. Présenter 2 fois TAG RFID ADMIN CARD 1 ou ADMIN CARD 2 2. Présenter TAG RFID utilisateur à supprimer (Répéter l'étape 2 autant de fois que de nouvelles cartes à supprimer) 3. Présenter TAG RFID ADMIN CARD 1 ou ADMIN CARD 2 	

<p>RETOUR D'USINE</p>		<p>La procédure permet le retour à la configuration usine du lecteur, mais toutes les Cartes et les CODES sont maintenus programmés. La procédure permet aussi la redéfinition des Cartes Maitresses ADD et DELETE.</p>
<p><i>TOUCHES CLAVIER</i></p>	<p><i>VOYANT CLAVIER</i></p>	
<ol style="list-style-type: none"> 1. Couper l'alimentation du lecteur. 2. Appuyer sur * et maintenir la pression tout en rétablissant l'alimentation du lecteur. 3. Relâcher * et LED s'allume de couleur Orange. 4. Présenter une Carte de proximité MIFARE ou le TAG RFID ADMIN CARD 1 d'origine. Cette carte devient alors la nouvelle carte ADMIN CARD 1. 5. Présenter une Carte de proximité MIFARE ou le TAG RFID ADMIN CARD 2 d'origine. Cette carte devient alors la nouvelle carte ADMIN CARD 2. 		

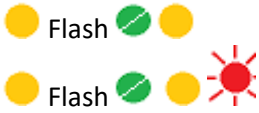
<p>SUPPRIMER TOUS LES UTILISATEURS</p>		<p>La procédure permet la suppression de tous les utilisateurs. Utilisateurs du Relais1 et Relais 2</p>
<p><i>TOUCHES CLAVIER</i></p>	<p><i>VOYANT CLAVIER</i></p>	
<p>Le clavier doit être en mode programmation</p>		
<p>Pour effacer Utilisateurs Relais 1 : 30000#</p> <p>Pour effacer Utilisateurs Relais 2 : 90000#</p>		
<p>Sortir de programmation : *</p>	