

319W76FR

**ARMOIRE DE COMMANDE
POUR MOTORÉDUCTEURS 24 V**

Official Partner



MILANO 2015

FEEDING THE PLANET
ENERGY FOR LIFE

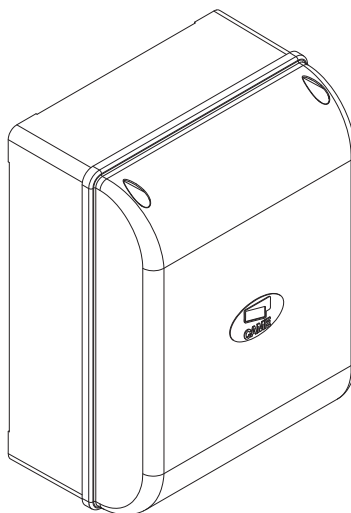



Manuel d'installation

ZL60

« INSTRUCTIONS DE SÉCURITÉ IMPORTANTES POUR L'INSTALLATION »
« ATTENTION : UNE INSTALLATION INCORRECTE PEUT PROVOQUER DE GRAVES DOMMAGES, SUIVRE TOUTES LES
INSTRUCTIONS D'INSTALLATION »
« LE PRÉSENT MANUEL N'EST DESTINÉ QU'À DES INSTALLATEURS PROFESSIONNELS OU À DES PERSONNES COMPÉTENTES »

LÉGENDE

-  Ce symbole indique des parties à lire attentivement.
-  Ce symbole indique des parties concernant la sécurité.
-  Ce symbole indique ce qui doit être communiqué à l'utilisateur.

RÉFÉRENCES NORMATIVES

Came Cancelli Automatici S.p.A. est une société certifiée pour les systèmes de gestion de la qualité ISO 9001 et de gestion environnementale ISO 14001.

Le produit en question est conforme aux normes en vigueur citées dans la déclaration de conformité.

DESCRIPTION

Armoire de commande multifonctions pour portails à deux battants. Les fonctions peuvent être configurées au moyen des commutateurs DIP et réglées à l'aide des trimmers.

Adaptation pour la connexion du module GP1 en vue de la réduction des consommations et pour la connexion de la carte LB39 permettant le fonctionnement en cas de coupure de courant ainsi que la recharge des batteries.

Utilisation prévue

L'armoire de commande ZL60 a été conçue pour la commande des motoréducteurs CAME pour portails battants à usage résidentiel ou collectif.

-  Toute installation et toute utilisation autres que celles qui sont indiquées dans ce manuel sont interdites.

Limites d'utilisation

La puissance totale des moteurs connectés ne doit pas dépasser 250 W.

Données techniques

Type	ZL60
Degré de protection (IP)	54
Alimentation (V - 50/60 Hz)	230 AC
Alimentation moteur (V)	24 DC
Consommation standby (W)	7
Consommation standby avec Green Power (W)	1,15
Puissance max. (W)	300
Matériau du boîtier	ABS
Température de fonctionnement (°C)	-20 ÷ +55
Classe d'isolation	I
Poids (Kg)	-

TABLEAU FUSIBLES

Fusibles de ligne	2 A-F = 230 V
Fusible accessoires / carte	2 A-F

Toutes les connexions sont protégées par des fusibles rapides.

Dimensions (mm)

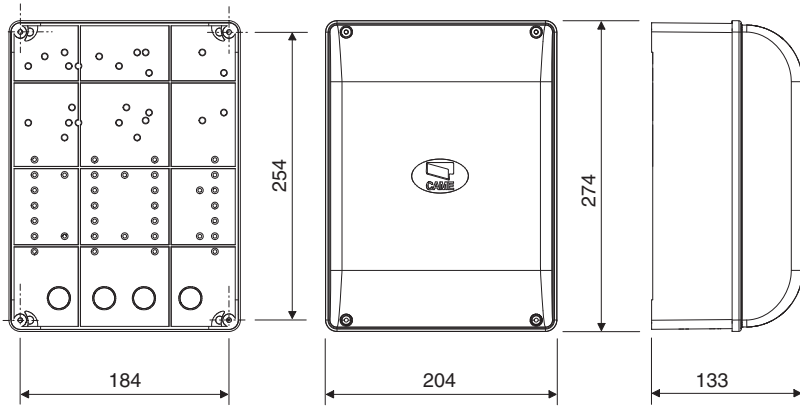

Description des parties

- | | |
|--|--|
| 1. Fusible de ligne | 10. Connecteur pour carte AF |
| 2. Barrette alimentation secteur | 11. Barrette antenne |
| 3. Barrettes de connexion transformateur | 12. Barrette pour dispositifs de sécurité |
| 4. Transformateur | 13. Connecteur pour carte R800 |
| 5. Barrette de connexion pour module Green Power (GP1) | 14. Barrettes pour dispositifs de commande |
| 6. Trimmers | 15. Barrette de connexion pour sélecteur à clavier |
| 7. Touche de programmation | 16. Barrettes pour motoréducteurs avec encodeur |
| 8. DIP | 17. Fusible accessoires/carte |
| 9. LED de signalisation | 18. Barrette d'alimentation des accessoires |

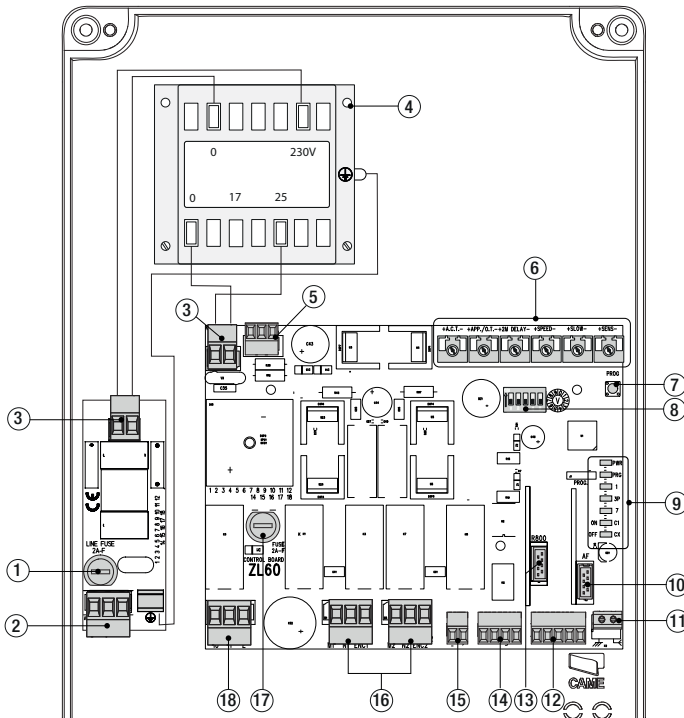

INSTRUCTIONS GÉNÉRALES POUR L'INSTALLATION

- △ L'installation doit être effectuée par du personnel qualifié et dans le plein respect des normes en vigueur.
- △ Attention ! Avant d'intervenir sur l'armoire de commande, mettre hors tension et déconnecter les éventuelles batteries.

Contrôles préliminaires

△ Avant d'installer l'automatisme, il faut :

- contrôler que le point de fixation de l'armoire électrique se trouve dans une zone protégée contre les chocs, que les surfaces de fixation sont solides et que la fixation est réalisée au moyen d'éléments appropriés (vis, chevilles, etc.) à la surface ;
- prévoir sur le réseau d'alimentation, conformément aux règles d'installation, un dispositif de déconnexion omnipolaire spécifique pour le sectionnement total en cas de surtension catégorie III (à savoir avec un espace de plus de 3 mm entre les contacts) ;
- ⊕ s'assurer que les éventuelles connexions à l'intérieur du boîtier (réalisées pour la continuité du circuit de protection) sont bien dotées d'une isolation supplémentaire par rapport aux autres parties conductrices internes ;
- prévoir des tuyaux et des conduites pour le passage des câbles électriques afin de les protéger contre la détérioration mécanique.

Outils et matériel

S'assurer de disposer de tous les instruments et de tout le matériel nécessaire pour effectuer l'installation en toute sécurité et conformément aux normes en vigueur. La figure illustre quelques exemples d'outils utiles à l'installateur.

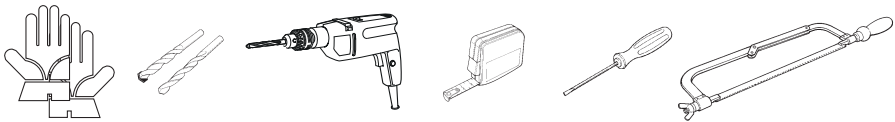

Types de câbles et épaisseurs minimum

Connexion	Type câble	Longueur câble 1 < 10 m	Longueur câble 10 < 20 m	Longueur câble 20 < 30 m
Alimentation armoire 230 V AC	FROR CEI 20-22 CEI EN 50267-2-1	3G x 1,5 mm ²	3G x 2,5 mm ²	3G x 4 mm ²
Alimentation moteur/encodeur 24 V DC		3 x 1 mm ²	3 x 1,5 mm ²	3 x 2,5 mm ²
Feu clignotant		2 x 0,5 mm ²		
Émetteurs photocellules		2 x 0,5 mm ²	2 x 0,5 mm ²	2 x 0,5 mm ²
Récepteurs photocellules		4 x 0,5 mm ²	4 x 0,5 mm ²	4 x 0,5 mm ²
Dispositifs de commande et de sécurité		2 x 0,5 mm ²	2 x 0,5 mm ²	2 x 0,5 mm ²
Antenne	RG58	max. 10 m		

📖 Si la longueur des câbles ne correspond pas aux valeurs indiquées dans le tableau, déterminer la section des câbles en fonction de l'absorption effective des dispositifs connectés et selon les prescriptions de la norme CEI EN 60204-1. Pour les connexions prévoyant plusieurs charges sur la même ligne (séquentielles), les dimensions indiquées dans le tableau doivent être réévaluées en fonction des absorptions et des distances effectives. Pour les connexions de produits non indiqués dans ce manuel, considérer comme valable la documentation jointe à ces derniers.

INSTALLATION

Fixation de l'armoire de commande

Fixer la base de l'armoire dans une zone protégée ; il est conseillé d'utiliser des vis d'un diamètre max. de 6 mm avec tête bombée cruciforme ①.

Percer les trous préforés ②.

Les trous préforés présentent des diamètres différents : 23, 29 et 37 mm.

⚠ Avoir soin de ne pas endommager la carte électronique à l'intérieur du tableau.

Introduire les passe-câbles avec tuyaux ondulés pour le passage des câbles électriques ③.

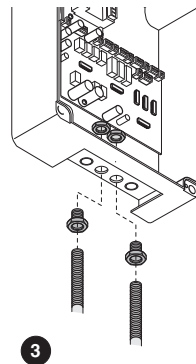
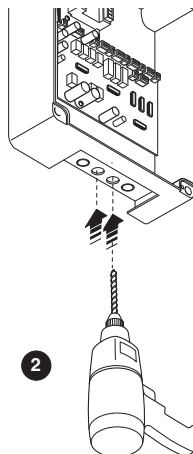
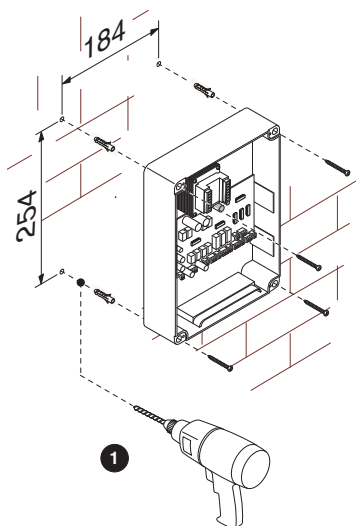

BRANCHEMENTS ÉLECTRIQUES ET PROGRAMMATION

Alimentation

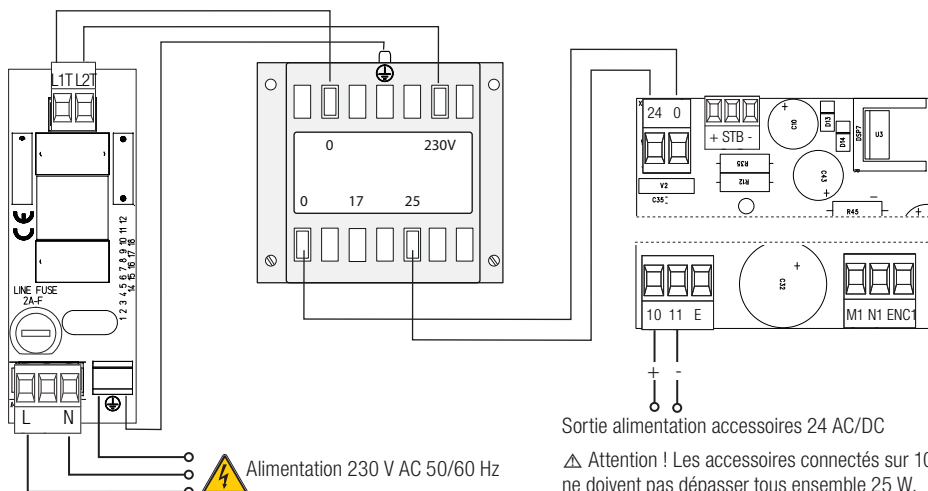

Connexion du motoréducteur avec encodeur

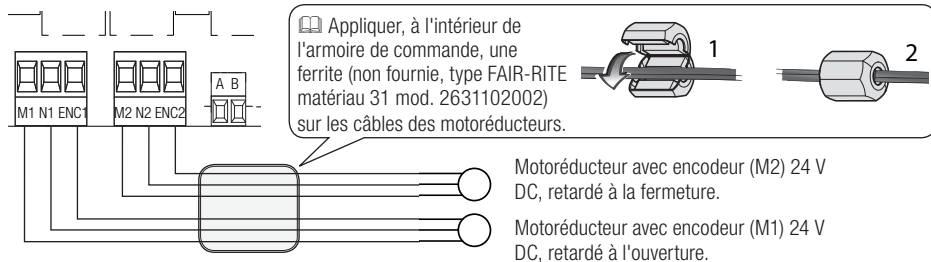

Dispositif de signalisation



Dispositifs de commande

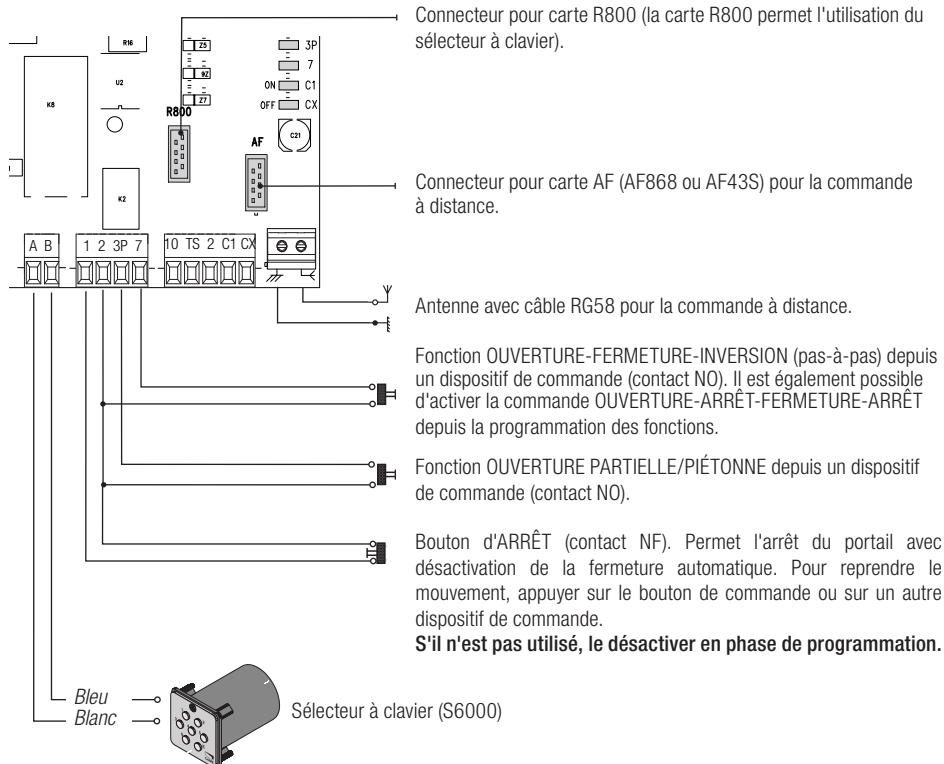

⚠ ATTENTION ! Pour un fonctionnement correct, avant d'insérer une carte enfichable quelconque (ex. : AF, R800), il est OBLIGATOIRE DE METTRE HORS TENSION et de déconnecter les éventuelles batteries.

Dispositifs de sécurité

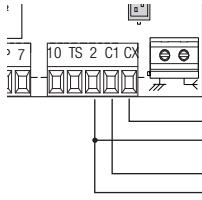

Connexion des photocellules en mode Arrêt partiel ou Attente d'obstacle (contact NF), voir programmation des fonctions.

Connexion des photocellules en modalité réouverture durant la fermeture (contact NF), voir programmation des fonctions.

Photocellules

Configurer le contact C1 ou CX (NF), entrée pour dispositifs de sécurité type photocellules, conformes aux normes EN 12978.

Voir programmation des fonctions de l'entrée C1 ou CX en :

- C1 réouverture durant la fermeture, durant la phase de fermeture des vantaux, l'ouverture du contact provoque l'inversion du mouvement jusqu'à ouverture totale ;
- C3 arrêt partiel, arrêt des vantaux en mouvement avec fermeture automatique (si la fonction de fermeture automatique a été activée) ;
- C4 attente obstacle, arrêt des vantaux en mouvement avec reprise du mouvement après élimination de l'obstacle.

En cas de non utilisation des contacts CX et C1, les désactiver durant la phase de programmation.

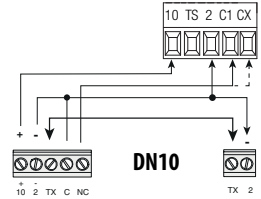

Connexion de sécurité des photocellules (test services)

La carte contrôle le bon fonctionnement des photocellules à chaque commande d'ouverture ou de fermeture. Les anomalies, quelles qu'elles soient, désactivent les commandes.

Activer la fonction depuis la programmation.

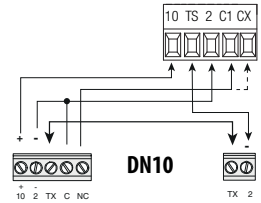

Programmation des fonctions

⚠ Pour effectuer la programmation des fonctions, l'automatisme doit être à l'arrêt.

Au terme de la programmation, positionner tous les commutateurs DIP sur OFF.

📖 Il est possible de mémoriser au maximum 25 utilisateurs.

📖 La sélection de la fonction par commutateur DIP permet, grâce aux LEDS ON et OFF, de savoir si la fonction en question est activée ou bien désactivée.

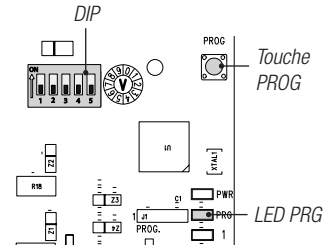

IMPORTANT ! Lancer la programmation à partir des fonctions de Type moteur, Nombre moteurs, ARRÊT TOTAL et Autoapprentissage.

DIP	Description des fonctions
	Type moteur L'armoire gère, par défaut, des motoréducteurs 0010PP001. Pour gérer des motoréducteurs 0010PB001 : sélectionner les commutateurs DIP comme indiqué et appuyer sur la touche PROG sur la carte. Le voyant reste allumé et le buzzer sonne pendant 1 s. Pour revenir à la configuration par défaut, appuyer de nouveau sur PROG. La LED clignote et le buzzer sonne 2 fois.
	Nombre moteurs Deux moteurs sont configurés par défaut. Pour ne configurer qu'un seul moteur : sélectionner les commutateurs DIP comme indiqué et appuyer sur la touche PROG sur la carte. Le voyant reste allumé et le buzzer sonne pendant 1 s. Pour revenir à la configuration par défaut, appuyer de nouveau sur PROG. Le voyant clignote et le buzzer sonne 2 fois.

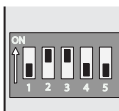

ARRÊT TOTAL par bouton (contact 1-2)

La fonction est, par défaut, activée.

Pour la désactiver :

sélectionner les commutateurs DIP comme indiqué et appuyer sur la touche PROG sur la carte. Le voyant clignote et le buzzer sonne 2 fois. Pour revenir à la configuration par défaut, appuyer de nouveau sur la touche PROG. Le voyant reste allumé et le buzzer sonne pendant 1 s.



Autoapprentissage de la course (voir paragraphe Autoapprentissage)

Sélectionner les commutateurs DIP comme indiqué et appuyer sur la touche PROG sur la carte.

Le portail effectuera une série de manoeuvres pour permettre l'identification des points de fin de course. Pour déterminer les points de ralentissement initial (en phase d'ouverture et de fermeture), appuyer sur la touche PROG lorsque les vantaux atteignent les points souhaités. La LED PRG clignote durant le réglage. Au terme du réglage, le buzzer sonne pendant 1 s.

En cas de réglage incorrect, le voyant clignote rapidement et le buzzer sonne 7 fois.

Il est possible d'interrompre l'auto-apprentissage de la course en appuyant sur l'éventuel bouton d'ARRÊT.



Réouverture durant la fermeture (contact 2-C1)

La fonction est, par défaut, désactivée.

Son activation requiert l'exécution des opérations suivantes :

sélectionner les commutateurs DIP comme indiqué et appuyer sur la touche PROG sur la carte. Le voyant reste allumé et le buzzer sonne 1 s. Pour revenir à la configuration par défaut, appuyer de nouveau sur PROG. Le voyant clignote et le buzzer sonne 2 fois.



Entrée sur contact 2-CX

La fonction est, par défaut, désactivée.

Son activation requiert l'exécution des opérations suivantes :

sélectionner les commutateurs DIP comme indiqué et appuyer sur la touche PROG sur la carte. Le voyant reste allumé et le buzzer sonne 1 s. Pour revenir à la configuration par défaut, appuyer de nouveau sur PROG. Le voyant clignote et le buzzer sonne 2 fois.



Arrêt partiel ou attente d'obstacle (contact 2-CX)

La fonction est, par défaut, en mode d'arrêt partiel.

Pour activer le mode attente d'obstacle :

sélectionner les commutateurs DIP comme indiqué et appuyer sur la touche PROG sur la carte. Le voyant reste allumé et le buzzer sonne pendant 1 s.

Pour revenir à la configuration par défaut, appuyer de nouveau sur PROG. Le voyant clignote et le buzzer sonne 2 fois.



OUVERTURE-FERMETURE-INVERSION ou OUVERTURE-ARRÊT-FERMETURE-ARRÊT par bouton (contact 2-7)

La fonction par défaut est OUVERTURE-FERMETURE-INVERSION.

Pour l'activer en mode OUVERTURE-ARRÊT-FERMETURE-ARRÊT :

sélectionner les commutateurs DIP comme indiqué et appuyer sur la touche PROG sur la carte. Le voyant reste allumé et le buzzer sonne 1 s.

Pour revenir à la configuration par défaut, appuyer de nouveau sur la touche PROG. Le voyant clignote et le buzzer sonne 2 fois.



Ouverture partielle ou piétonne par bouton (contact 2-3P)

La fonction est, par défaut, en mode ouverture piétonne.

Pour activer le mode ouverture partielle :

sélectionner les commutateurs DIP comme indiqué et appuyer sur la touche PROG sur la carte. Le voyant reste allumé et le buzzer sonne 1 s.

Pour revenir à la configuration par défaut, appuyer de nouveau sur la touche PROG. Le voyant clignote et le buzzer sonne 2 fois.



Détection obstacle avec moteur éteint

La fonction est, par défaut, activée.

Pour la désactiver :

sélectionner les commutateurs DIP comme indiqué et appuyer sur la touche PROG sur la carte. Le voyant clignote et le buzzer sonne 2 fois.

Pour revenir à la configuration par défaut, appuyer de nouveau sur PROG. Le voyant reste allumé et le buzzer sonne pendant 1 s.



Encodeur

La fonction est, par défaut, activée.

Pour la désactiver :

sélectionner les commutateurs DIP comme indiqué et appuyer sur la touche PROG sur la carte. Le voyant clignote et le buzzer sonne 2 fois.

Pour revenir à la configuration par défaut, appuyer de nouveau sur PROG. Le voyant reste allumé et le buzzer sonne pendant 1 s.



Ralentissements temporisés (avec Encodeur désactivé)

La fonction est, par défaut, désactivée.

Son activation requiert l'exécution des opérations suivantes :

sélectionner les commutateurs DIP comme indiqué et appuyer sur la touche PROG sur la carte. Le voyant reste allumé et le buzzer sonne 1 s.

Pour revenir à la configuration par défaut, appuyer de nouveau sur PROG. La LED clignote et le buzzer sonne 2 fois.



Fermeture automatique

La fonction est, par défaut, désactivée.

Son activation requiert l'exécution des opérations suivantes :

sélectionner les commutateurs DIP comme indiqué et appuyer sur la touche PROG sur la carte. Le voyant reste allumé et le buzzer sonne 1 s.

Pour revenir à la configuration par défaut, appuyer de nouveau sur la touche PROG. Le voyant clignote et le buzzer sonne 2 fois.

L'attente avant la fermeture automatique démarre au moment où le portail atteint le point de fin de course en phase d'ouverture pendant un délai réglable au moyen du trimmer TFA.

⚠ L'intervention des dispositifs de sécurité pour détection d'obstacle, après un arrêt total ou à défaut de tension, empêche l'activation de la fermeture automatique.



Fermeture automatique après une ouverture partielle ou piétonne

La fonction est, par défaut, désactivée.

Son activation requiert l'exécution des opérations suivantes :

sélectionner les commutateurs DIP comme indiqué et enfoncer la touche PROG sur la carte. La LED PRG reste allumée et le buzzer sonne 1 s.

Pour revenir à la configuration par défaut, appuyer de nouveau sur la touche PROG. Le voyant clignote et le buzzer sonne 2 fois.

△ Le temps de fermeture automatique est fixé à 10 secondes.



Préclignotement (durée du préclignotement : 5 s)

La fonction est, par défaut, désactivée.

Son activation requiert l'exécution des opérations suivantes :

sélectionner les commutateurs DIP comme indiqué et appuyer sur la touche PROG sur la carte. La LED PRG reste allumée et le buzzer sonne pendant 1 s.

Pour revenir à la configuration par défaut, appuyer de nouveau sur PROG. Le voyant clignote et le buzzer sonne 2 fois.



Poussée en fermeture

La fonction est, par défaut, désactivée.

Son activation requiert l'exécution des opérations suivantes :

sélectionner les commutateurs DIP comme indiqué et appuyer sur la touche PROG sur la carte. La LED PRG reste allumée et le buzzer sonne pendant 1 s.

Pour revenir à la configuration par défaut, appuyer de nouveau sur PROG. La LED clignote et le buzzer sonne 2 fois.



Mémorisation valeur trimmer

Régler, à l'aide des trimmers, le temps de fermeture automatique (TFA), le point de rapprochement de l'ouverture et de la fermeture, le temps de retard du deuxième moteur en phase de fermeture, la vitesse de marche, la vitesse de ralentissement (V.RAL.) et la sensibilité (SENS).

Pour mémoriser les valeurs :

sélectionner les commutateurs DIP comme indiqué et appuyer sur la touche PROG sur la carte. La LED PRG reste allumée et le buzzer sonne pendant 1 s.



Test Services

La fonction est, par défaut, désactivée.

Son activation requiert l'exécution des opérations suivantes :

sélectionner les commutateurs DIP comme indiqué et appuyer sur la touche PROG sur la carte. Le voyant reste allumé et le buzzer sonne 1 s.

Pour revenir à la configuration par défaut, appuyer de nouveau sur PROG. Le voyant clignote et le buzzer sonne 2 fois.



Action maintenue par bouton

La fonction est, par défaut, désactivée.

Son activation requiert l'exécution des opérations suivantes :

sélectionner les commutateurs DIP comme indiqué et appuyer sur la touche PROG sur la carte. Le voyant reste allumé et le buzzer sonne 1 s.

Pour revenir à la configuration par défaut, appuyer de nouveau sur PROG. Le voyant clignote et le buzzer sonne 2 fois.

△ Le portail s'ouvre et se ferme lorsque le bouton reste enfoncé.

Bouton d'ouverture connecté sur 2-3P (contact N.O.) et bouton de fermeture connecté sur 2-7 (contact N.O.)

Tous les autres dispositifs de commande, même radio, sont désactivés.



Ouverture partielle

Sélectionner les commutateurs DIP comme indiqué et enfoncer la touche PROG pendant 1 s. La LED PRG clignote. Dans les 20 s qui suivent, entrer un code par le biais du sélecteur à clavier ou bien enfoncer une touche de l'émetteur à mémoriser. Après mémorisation, la LED PRG s'allume et le buzzer sonne pendant 1 s.

En cas d'émetteur déjà mémorisé ou de dépassement du nombre maximum d'utilisateurs enregistrés, la LED clignote rapidement et le buzzer sonne 7 fois.



Ouverture uniquement

Sélectionner les commutateurs DIP comme indiqué et appuyer sur la touche PROG pendant 1 s. La LED PRG clignote. Dans les 20 s qui suivent, entrer un code par le biais du sélecteur à clavier ou bien enfoncer une touche de l'émetteur à mémoriser.

Après mémorisation, la LED PRG reste allumée et le buzzer sonne pendant 1 s.

En cas d'émetteur déjà mémorisé ou de dépassement du nombre maximum d'utilisateurs enregistrés, la LED clignote rapidement et le buzzer sonne 7 fois.



OUVERTURE-FERMETURE-INVERSION

Sélectionner les commutateurs DIP comme indiqué et appuyer sur la touche PROG pendant 1 s. La LED PRG clignote. Dans les 20 s qui suivent, entrer un code par le biais du sélecteur à clavier ou bien enfoncer une touche de l'émetteur à mémoriser.

Après mémorisation, la LED PRG reste allumée et le buzzer sonne pendant 1 s.

En cas de code déjà mémorisé ou de dépassement du nombre maximum d'utilisateurs enregistrés, la LED clignote rapidement et le buzzer sonne 7 fois.



OUVERTURE-ARRÊT-FERMETURE-ARRÊT

Sélectionner les commutateurs DIP comme indiqué et appuyer sur la touche PROG pendant 1 s. La LED PRG clignote. Dans les 20 s qui suivent, entrer un code par le biais du sélecteur à clavier ou bien enfoncer une touche de l'émetteur à mémoriser.

Après mémorisation, la LED PRG reste allumée et le buzzer sonne pendant 1 s.

En cas de code déjà mémorisé ou de dépassement du nombre maximum d'utilisateurs enregistrés, la LED clignote rapidement et le buzzer sonne 7 fois.



Suppression de tous les utilisateurs

Sélectionner les commutateurs DIP comme indiqué et enfoncer la touche PROG sur la carte pendant 5 s.
Après élimination, la LED PRG reste allumée et le buzzer sonne pendant 1 s.



Ràz paramètres

Sélectionner les commutateurs DIP comme indiqué et enfoncer la touche PROG sur la carte pendant 5 s.
Après élimination, la LED PRG reste allumée et le buzzer sonne pendant 1 s.
Avec cette fonction, les utilisateurs ne sont pas supprimés.

Auto-apprentissage de la course

Avec encodeur activé (configuration par défaut)

📖 Sélectionner les commutateurs DIP et appuyer sur la touche PROG sur la carte comme indiqué sur la programmation des fonctions.

Le portail effectuera une série de manœuvres pour permettre l'identification des points de ralentissement initial et de fin de course.

A = 25% de la zone de mouvement au ralenti en phase d'ouverture.

B = 25% de la zone de mouvement au ralenti en phase de fermeture.

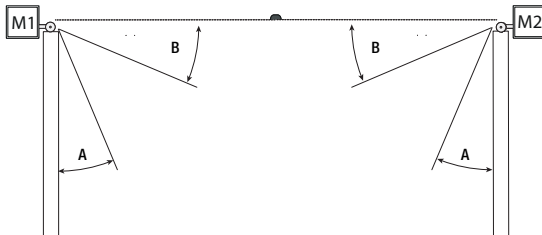

📖 Pour modifier les points de ralentissement initial en phase d'ouverture et de fermeture, procéder comme suit :

- durant la manœuvre du deuxième motoréducteur (M2) en phase d'ouverture, appuyer sur la touche PROG lorsque le vantail atteint, le point de ralentissement initial souhaité ①

- appuyer de nouveau sur la touche PROG pour déterminer le point de ralentissement initial en phase d'ouverture ②.

Répéter cette opération pour le premier motoréducteur (M1).

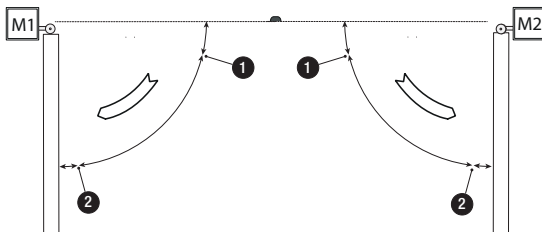

Avec ralentissements temporisés

📖 Désactiver la fonction encodeur, activer celle des ralentissements temporisés et mémoriser la valeur maximale du temps de fonctionnement (+).

Sélectionner les commutateurs DIP pour l'autoapprentissage de la course et appuyer sur la touche PROG sur la carte comme indiqué sur la programmation des fonctions.

Le portail effectuera une série de manœuvres pour permettre l'identification des points de ralentissement initial et des points de fin de course.

A = 25% du temps de fonctionnement au ralenti en phase d'ouverture.

B = 25% du temps de fonctionnement au ralenti en phase de fermeture.

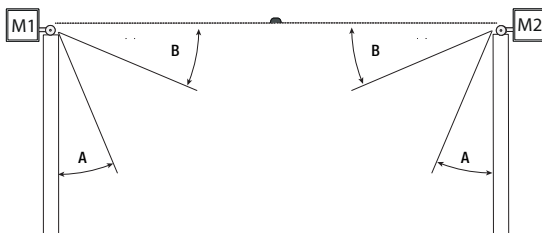

Avec encodeur et ralentissements temporisés désactivés

📖 Si les fonctions **Encodeur** et **Ralentissements temporisés** sont toutes deux désactivées, les vantaux effectueront la course complète à une vitesse constante réduite de 50% par rapport à la vitesse maximale prévue.

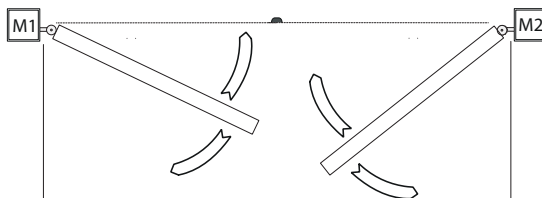

Réglages des fonctions

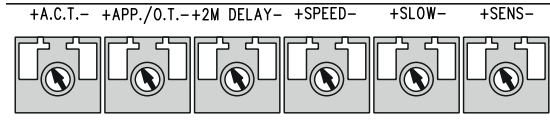
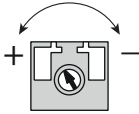

Trimmers	Description des fonctions
TFA	<p>Temps de fermeture automatique Permet de régler le délai d'attente du portail en position d'ouverture. Après écoulement de ce délai, une manœuvre de fermeture est automatiquement effectuée. Le temps d'attente peut être réglé entre 1 et 180 secondes.</p>
APP./O.T.	<p>Point de rapprochement (encodeur activé) ou temps de fonctionnement (encodeur désactivé) Permet de régler le point de départ du rapprochement des moteurs avant la butée de fin de course d'ouverture et de fermeture. Le point de départ du rapprochement est calculé en pourcentage sur la course complète du vantail de 1% à 10%. Avec encodeur désactivé, le trimmer est utilisé pour régler le temps de fonctionnement de 5 à 120 secondes.</p>
2M DELAY	<p>Temps de retard M2 en phase de fermeture Après une commande de fermeture ou après une fermeture automatique, le vantail du motoréducteur (M2) part en retard par rapport au motoréducteur (M1) selon un temps réglable entre 3 et 25 secondes.</p>
SPEED	<p>Vitesse de marche Permet de régler la vitesse des motoréducteurs durant les manœuvres. La vitesse peut être réglée de 30% (-) à 100% (+). Avec encodeur et ralentissements temporisés désactivés, la vitesse maximum est limitée à 50%.</p>
RAL.	<p>Vitesse de ralentissement Permet de régler la vitesse des motoréducteurs durant les phases de ralentissement. La vitesse peut être réglée de 30% (-) à 60%(+) par rapport à la vitesse maximale. La vitesse de ralentissement est automatiquement réduite et réglée sur la vitesse de marche quand elle dépasse cette dernière.</p>
SENS.	<p>Sensibilité Permet de régler la sensibilité de détection des obstacles durant les mouvements du portail. Sensibilité minimale (-) ou maximale (+).</p>

Après le réglage des trimmers, sélectionner les commutateurs DIP et appuyer sur la touche PROG sur la carte comme indiqué sur la programmation des fonctions.

LED de signalisation

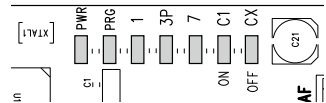

VOYANT	Description
PWR (Vert)	Indique la présence de tension dans la carte électronique
PRG (Rouge)	Indique les phases de programmation des fonctions, le délai d'attente de la fermeture automatique et les éventuelles erreurs/anomalies
1 (Jaune)	Indique que le contact 1-2 (NF) est ouvert (bouton d'ARRÊT)
3P (Jaune)	Indique que le contact 2-3P (NO) est fermé (bouton d'ouverture partielle)
7 (Jaune)	Indique que le contact 2-7 (NO) est fermé (bouton de commande)
C1/ON (Jaune)	Indique que le contact 2-C1 (NC) est ouvert (photocellules) / Fonction activée
CX/OFF (Jaune)	Indique que le contact 2-CX (NC) est ouvert (photocellules) / Fonction désactivée

OPÉRATIONS FINALES

Fixation du couvercle

Après avoir effectué les branchements électriques et la mise en fonction, mettre le couvercle et le fixer à l'aide des vis fournies.

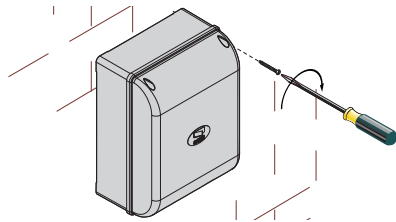

RÉSOLUTION DES PROBLÈMES

SIGNALISATIONS	CAUSES POSSIBLES	SOLUTIONS
La LED PROG clignote et le buzzer sonne toutes les 5 secondes.	<ul style="list-style-type: none"> • La carte électronique ne fonctionne pas 	<ul style="list-style-type: none"> • S'adresser à l'assistance
La LED PROG clignote et le buzzer sonne 7 fois.	<ul style="list-style-type: none"> • Erreur d'autoapprentissage • Erreur encodeur • Erreur test services • Erreur temps de fonctionnement • Nombre maximum d'obstacles détectés de façon consécutive (max. 5) • Erreur durant la remise à zéro des paramètres ou l'élimination des utilisateurs • Utilisateur déjà mémorisé ou dépassement du nombre max. d'utilisateurs enregistrés 	<ul style="list-style-type: none"> • S'assurer que la connexion motoréducteur/encodeur est correcte • S'adresser à l'assistance • S'assurer que la connexion des photocellules est correcte et contrôler leur fonctionnement • S'assurer que les motoréducteurs fonctionnent correctement ou contrôler le réglage du temps de fonctionnement • Éliminer l'obstacle • Enfoncer la touche PROG pendant plus de 5 secondes. • S'assurer que l'utilisateur a bien été mémorisé

MISE AU REBUT ET ÉLIMINATION

Mise au rebut et élimination - Avant d'effectuer ces opérations, il est toujours recommandé de vérifier les normes spécifiques en vigueur sur le lieu d'installation. Les composants de l'emballage (carton, plastiques, etc.) sont assimilables aux déchets urbains solides et peuvent être éliminés sans aucune difficulté, en procédant tout simplement à la collecte différenciée pour le recyclage.

D'autres composants (cartes électroniques, piles des émetteurs, etc.) peuvent par contre contenir des substances polluantes. Il faut donc les désinstaller et les remettre aux entreprises autorisées à les récupérer et à les éliminer. NE PAS JETER DANS LA NATURE !

DÉCLARATION DE CONFORMITÉ

Déclaration CE - Came Cancelli Automatici S.p.A. déclare que ce produit est conforme aux exigences essentielles et aux dispositions pertinentes établies par les directives 2006/95/CE et 2004/108/CE.

La copie conforme à l'original de la déclaration de conformité est disponible sur demande.



CAME

CAMEGROUP

IT • Per ogni ulteriore informazione su azienda, prodotti e assistenza nella vostra lingua:
 EN • For any further information on company, products and assistance in your language:
 FR • Pour toute autre information sur la société, les produits et l'assistance dans votre langue :
 DE • Weitere Infos über Unternehmen, Produkte und Kundendienst bei:
 ES • Por cualquier información sobre la empresa, los productos y asistencia en su idioma:
 NL • Voor meer informatie over het bedrijf, de producten en hulp in uw eigen taal:
 PT • Para toda e qualquer informação acerca da empresa, de produtos e assistência técnica, em sua língua:
 PL • Wszystkie inne informacje dotyczące firmy, produktów oraz usług i pomocy technicznej w Waszym języku znajdują się na stronie:
 RU • Для получения дополнительной информации о компании, продукции и сервисной поддержке на вашем языке:
 HU • A vállalatra, termékeire és a műszaki szervizre vonatkozó minden további információért az Ön nyelvén:
 HR • Za sve dodatne informacije o poduzeću, proizvodima i tehničkoj podršci:
 UK • Для отримання будь-якої іншої інформації про компанію, продукцію та технічну підтримку:

www.came.com