

Nice

BiDi-Awning

Module bidirectionnel pour moteur tubulaire extérieur

FR - Instructions et avertissements pour l'installation et l'utilisation

Nice

1 EN GARDE ET PRÉCAUTIONS GÉNÉRALES

- **ATTENTION ! - Ce manuel contient des instructions et des avertissements importants pour la sécurité personnelle.** Lisez attentivement toutes les parties de ce manuel. En cas de doute, arrêtez immédiatement l'installation et contactez l'assistance technique de Nice.
- **MISE EN GARDE! – Instructions importantes : conservez ce manuel dans un endroit sûr pour permettre les futures procédures de maintenance et d'élimination du produit.**
- **ATTENTION ! - Toutes les opérations d'installation et de raccordement doivent être effectuées exclusivement par un personnel qualifié et compétent pendant que l'appareil est débranché du secteur.**
- **ATTENTION ! - Toute utilisation autre que celle spécifiée ici ou dans des conditions environnementales autres que celles indiquées dans ce manuel doit être considérée comme non conforme et strictement interdite !**
- Les matériaux d'emballage du produit doivent être éliminés en totale conformité avec les réglementations locales.
- N'appliquez jamais de modifications à aucune partie de l'appareil. Des opérations autres que celles spécifiées peuvent uniquement provoquer des dysfonctionnements. Le fabricant décline toute responsabilité pour les dommages causés par des modifications apportées au produit.
- Ne placez jamais l'appareil près de sources de chaleur et ne l'exposez jamais à des flammes. Ces actions peuvent endommager le produit et provoquer des dysfonctionnements.
- L'appareil n'est pas conçu pour être utilisé par des personnes (incluant les enfants) qui possèdent des aptitudes physiques, sensorielles ou mentales réduites ou qui manquent d'expérience ou de connaissances, sauf si elles sont supervisées ou ont été formées sur l'utilisation de l'appareil par une personne responsable de leur sécurité.
- Assurez-vous que les enfants ne jouent pas avec ce produit.
- Vérifiez les avertissements dans le manuel d'instructions du moteur auquel le produit est connecté.
- Manipulez le produit avec soin, en veillant à ne pas l'écraser, le heurter ou le faire tomber afin d'éviter tout dommage.

2 DESCRIPTION DU PRODUIT

Le module BiDi-Awning permet la commande d'un moteur asynchrone monophasé, alimenté sur secteur, avec des commandes de type: Montée, Stop, Descente, utilisé pour l'automatisation de stores, volets roulants et similaires.

Le module BiDi-Awning intègre un émetteur-récepteur radio qui fonctionne sur la fréquence de 433,92 MHz avec la technologie rolling code (code tournant) pour garantir des niveaux de sécurité optimaux.

Chaque module peut mémoriser jusqu'à 30 émetteurs mono ou bidirectionnels des séries MyGO, DOMI, ERA, ERGO, FLOR, NICEWAY et VERY.

Dans les 30 émetteurs, des capteurs radio climatiques peuvent être mémorisés, pour le contrôle automatique du module en fonction des conditions météorologiques.

Le module est équipé d'une protection contre les surcharges et la surchauffe, qui désactivera les relais pour éviter d'endommager le circuit.

3 INSTALLATION



- **Le produit est soumis à des tensions électriques dangereuses.**
- **L'installation du BiDi-Awning et des automatismes doit être effectuée exclusivement par du personnel techniquement qualifié, dans le respect de la législation et des normes en vigueur, et selon ces instructions. Toutes les connexions doivent être effectuées quand le système est déconnecté de l'alimentation électrique.**
- **Ne perforez jamais le boîtier du BiDi-Awning !**
- **La ligne d'alimentation doit être protégée par des disjoncteurs magnéto-thermiques appropriés (jusqu'à 16 A) et différentiels.**
- **Le module peut être monté directement dans le coffre de volet / store, un ruban adhésif double face peut être utilisé pour cela. Pour éviter tout risque de fuite d'eau, il doit être positionné avec les câbles vers le bas. Ne le placez pas avec les câbles vers le haut.**

1. Coupez l'alimentation secteur (fig. 1).
2. Ouvrez le boîtier en retirant le couvercle (fig. 2).
3. Faites passer les deux câbles dans les trous désignés du couvercle d'étanchéité (fig.3)
4. Dénudez le câble moteur et le câble d'alimentation sur environ 3 cm, puis les fils individuels sur env. 6 mm (fig.4).
5. Faites ressortir la carte électronique de quelques centimètres du boîtier (fig. 5).
6. Connectez les fils aux bornes en respectant le schéma de la fig. 8 et les opérations décrites aux chapitres 3.1, 3.2 et 3.3.

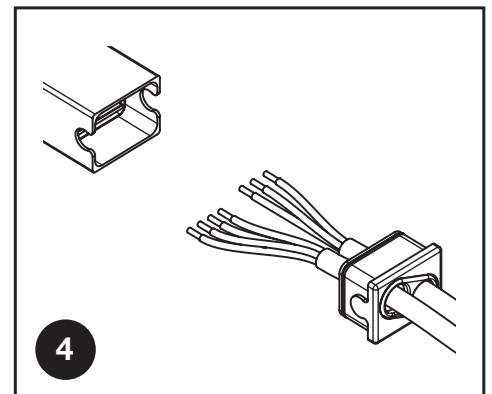
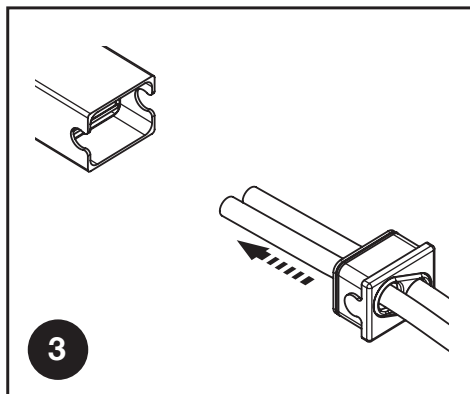
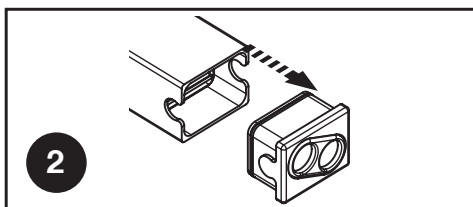
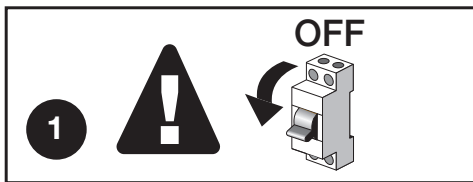

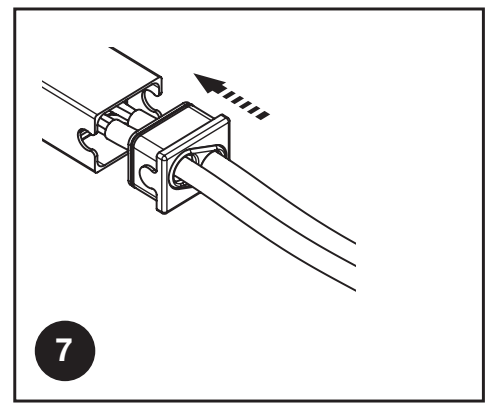
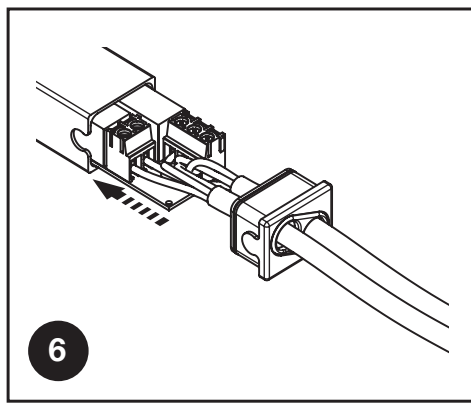
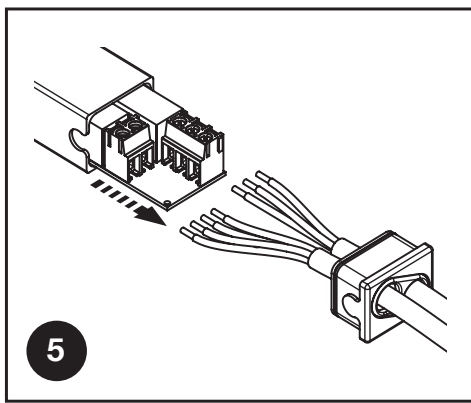

7. Poussez la carte à l'intérieur du boîtier, assurez-vous que la longueur dénudée du câble est entièrement à l'intérieur du boîtier (fig. 6).
8. Faites glisser le couvercle jusqu'à ce que le boîtier se ferme complètement (fig. 7).

3.1 - Connexions électriques

⚠ ⚠ Suivez attentivement toutes les instructions de connexion. En cas de doute, ne faites pas d'expériences mais consultez les spécifications techniques correspondantes qui sont également disponibles sur le site Internet : www.niceforyou.com. Une connexion incorrecte peut être dangereuse et endommager le système.

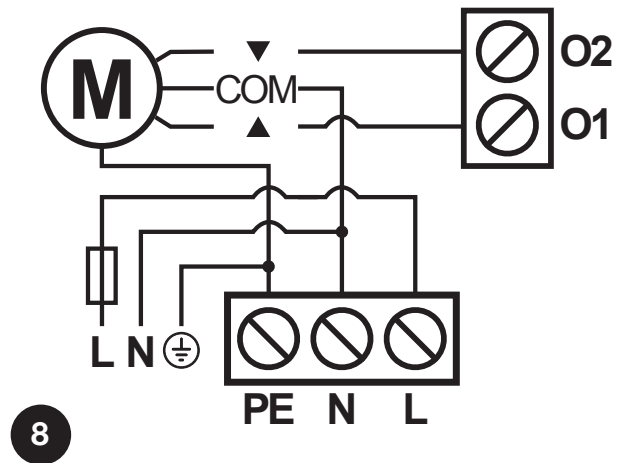

3.2 - Connexion du moteur

La connexion du moteur asynchrone monophasé au secteur doit se faire via les bornes O1-N-O2 (Montée, Commun, Descente, Terre). La montée correspond à la touche ▲ (sens d'activation des capteurs du vent) des émetteurs, et la descente à la touche ▼ (par défaut pour le sens d'activation des capteurs solaires). Après la connexion, si le sens de rotation du moteur est incorrect, inversez les fils des bornes O1 et O2.

⚠ Ne connectez jamais plus d'un moteur par module !

3.3 - Alimentation

L'alimentation électrique du module doit être raccordé par les bornes L et N (phase, neutre). Le module BiDi-Awning peut fonctionner avec une tension d'alimentation de 100 à 240 Volts et une fréquence de 50 ou 60 Hz.

4 MÉMORISATION DES ÉMETTEURS

- Ce chapitre décrit les procédures de mémorisation en Mode I, utilisé pour contrôler un seul automatisme avec les 3 touches des émetteurs et en Mode II, utilisé pour contrôler un automatisme avec une seule touche, laissant ainsi les autres touches libres pour le contrôle d'autres automatismes.
- La touche ■ correspond à la touche centrale des émetteurs ERGO, PLANO, NICEWAY & DOMI.
- Toutes les séquences de mémorisation sont chronométrées, ce qui signifie qu'elles doivent être terminées dans les délais impartis.
- Avec les émetteurs qui fonctionnent avec plusieurs «groupes», le groupe relatif à associer au module doit être sélectionné avant de continuer.
- Les réglages par radio sont possibles sur tous les modules situés dans le rayon de fonctionnement de l'émetteur, et par conséquent, seul l'appareil nécessaire à l'opération doit rester alimenté.
- ⚠ Le premier émetteur mémorisé doit être équipé d'une touche de programmation (PROG / PRG), sinon la programmation des fonctions du module ne sera pas possible.





4.1 - Mode I

En mode I, la commande associée aux touches de l'émetteur est fixe (tableau A1). En mode I, une seule phase de mémorisation est effectuée pour chaque émetteur et un seul emplacement mémoire est occupé. Lors de la mémorisation en mode I, la touche sur laquelle vous appuyez sur l'émetteur n'a pas d'importance.

Tableau A1 - Mémorisation en mode I	
Touche	Commande
Touche ▲ ou 1er canal	Montée
Touche ■ ou 2ème canal	Stop
Touche ▼ ou 3e canal	Descente







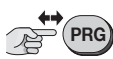

4.2 - Mémorisation des émetteurs en mode I

Lorsqu'aucun émetteur n'est mémorisé, le premier peut être mémorisé au démarrage selon la procédure suivante.





		Exemple
01.	Connectez le module au secteur, confirmé par 2 bips.	
02.	Dans les 10 secondes : <ul style="list-style-type: none"> • Émetteurs monodirectionnels : maintenez enfoncée n'importe quelle touche de l'émetteur à mémoriser pendant au moins 3 secondes. • Émetteurs bidirectionnels : appuyez sur n'importe quelle touche de l'émetteur à mémoriser. 	MONO:  3s  BIDI: 
03.	Si la procédure de mémorisation est réussie, vous entendrez 3 bips.	

Si aucun émetteur ne doit être mémorisé au démarrage, la procédure de programmation se termine automatiquement après 10 secondes et vous entendrez un long bip.

Les émetteurs peuvent être mémorisés à l'aide de la touche de programmation de l'émetteur déjà mémorisé selon la procédure suivante.

		Exemple
01.	Appuyez sur la touche de programmation de l'émetteur déjà mémorisé.	
02.	Attendez jusqu'à ce que vous entendiez 2 bips.	
03.	Appuyez sur la touche ▼ (ou troisième canal) pour entrer dans le mode programmation, vous entendrez 2 bips.	
04.	Dans les 10 secondes : <ul style="list-style-type: none"> • Émetteurs monodirectionnels : maintenez enfoncée n'importe quelle touche de l'émetteur à mémoriser pendant au moins 3 secondes. • Émetteurs bidirectionnels : appuyez sur n'importe quelle touche de l'émetteur à mémoriser. 	MONO:  3s  BIDI: 
05.	Si la procédure de mémorisation est réussie, vous entendrez 3 bips.	
06.	Répétez les étapes 4 et 5 pour ajouter d'autres émetteurs.	
07.	Après 10 secondes pendant lesquelles l'appareil ne reçoit aucun signal, la procédure de programmation se termine automatiquement.	

Si les émetteurs ont déjà été mémorisés, d'autres émetteurs peuvent être mémorisés comme décrit dans la procédure suivante.

		Exemple
01.	Appuyez trois fois sur n'importe quelle touche d'un ancien émetteur mémorisé.	Ancien  x3
02.	Appuyez trois fois sur la même touche d'un nouvel émetteur.	Nouveau  x3
03.	Appuyez trois fois sur n'importe quelle touche d'un ancien émetteur mémorisé.	Ancien  x3
04.	Appuyez sur la même touche du nouvel émetteur.	Nouveau 
05.	Si la procédure de mémorisation est réussie, vous entendrez 3 bips.	
06.	La procédure de programmation se termine automatiquement.	

Note. Si la mémoire est pleine (30 émetteurs mémorisés) vous entendrez 6 bips et l'émetteur ne pourra pas être mémorisé.

4.3 - Mode II

En mode II, chaque touche de l'émetteur peut être associée à l'une des 10 commandes possibles (tableau A5) ; par exemple, une automatisation peut être contrôlée avec une seule touche mémorisée pour la commande pas à pas, tandis que les autres touches sont laissées libres pour le contrôle d'autres automatisations. En mode II, une phase de mémorisation est effectuée pour chaque touche et chacune occupe un emplacement dans la mémoire. Pendant la mémorisation du mode II, la touche spécifique enfoncée est mémorisée. Si une autre touche doit recevoir une commande sur le même émetteur, une nouvelle phase de mémorisation doit être effectuée pour cette touche spécifique.

Attention ! - Pour que les positions partielles fonctionnent correctement, vous devez effectuer la procédure d'étalonnage (voir chapitre 5.1).

Tableau A5 - Mémorisation en Mode II	
N°	Commande
1	Pas à pas (Montée-Stop-Descente-Stop ...)
2	Aller à la position 5%
3	Aller à la position 25%
4	Aller à la position 50 %
5	Aller à la position 75%
6	Montée
7	Descente
8	Stop
9	Descente par « action maintenu » *
10	Montée par « action maintenu » *

* La commande « action maintenu » n'est pas disponible sur certains émetteurs.

4.4 - Mémorisation des émetteurs en mode II

Tableau A6 - Mémorisation du premier émetteur et des autres émetteurs en mode II		Exemple
01.	Appuyez sur la touche de programmation de l'émetteur déjà mémorisé.	
02.	Attendez jusqu'à ce que vous entendiez 2 bips.	
03.	Appuyez sur la touche de programmation le nombre de fois correspondant à la commande souhaitée (1 = Pas à pas, 2 = aller à la position 5%, 3 = aller à la position 25%, 4 = aller à la position 50%, 5 = à la position 75%, 6 = montée, 7 = descente, 8 = stop, 9 = Descente par « action maintenu », 10 = Montée par « action maintenu ».	1-10
04.	Vérifiez que le buzzer retentit avec le nombre de bips correspondant à la commande requise.	1-10
05.	Dans les 10 secondes : <ul style="list-style-type: none"> • Émetteurs monodirectionnels : maintenez enfoncée la touche souhaitée de l'émetteur à mémoriser pendant au moins 3 secondes. • Émetteurs bidirectionnels : appuyez sur la touche souhaitée de l'émetteur à mémoriser 	MONO: 3s BID:
06.	Si la procédure de mémorisation est réussie, vous entendrez 3 bips.	
07.	Répétez les étapes 5 et 6 pour acquérir toutes les émetteurs avec la même commande.	
08.	Répétez les étapes 3 à 6 pour acquérir toutes les émetteurs avec une autre commande.	
09.	Après 10 secondes pendant lesquelles l'appareil ne reçoit aucun signal, la procédure de programmation se termine automatiquement.	

Note. Si la mémoire est pleine (30 émetteurs mémorisés) vous entendrez 6 bips et l'émetteur ne pourra pas être mémorisé.

4.5 - Mémorisation d'un nouvel émetteur à l'aide du « code d'activation » d'un émetteur déjà mémorisé

L'émetteur bidirectionnel a un code secret, appelé « code d'activation ». En transférant le code d'un émetteur mémorisé vers un nouvel émetteur, ce dernier est reconnu (et mémorisé) automatiquement par la centrale. Veuillez vous référer au manuel des émetteurs pour plus de détails.

Attention ! - Le code d'activation ne peut être transféré qu'entre deux émetteurs ayant le même codage radio.

Tableau A7 - Transmission du « code d'activation »		Exemple
01.	Rapprochez un ancien émetteur mémorisé et le nouvel émetteur.	
02.	Sur le nouvel émetteur, appuyez sur la touche de commande. La LED de l'ancien émetteur s'allumera et commencera à clignoter.	Nouveau Ancien
03.	Sur l'ancien émetteur, appuyez sur la touche de commande.	Ancien

04.	Une fois le code transféré, pendant un instant les deux émetteurs vibreront et la LED verte s'allumera pour signaler la fin de la procédure. Lorsque le nouvel émetteur sera utilisé, pour les 20 premières fois, il transmettra ce « code d'activation » au récepteur avec la commande. Le récepteur mémorisera automatiquement le code d'identification de l'émetteur qui l'a transmis.	
------------	--	--

5 RÉGLAGES





5.1 - Calibrage

Pendant le processus de calibrage, l'appareil apprend la position de fin de course Haute et Basse. Le calibrage peut être effectué automatiquement ou manuellement. Pendant le calibrage automatique, le moteur effectuera à nouveau des manœuvres de montée, de descente et de montée pour reconnaître les fins de course. Pendant le calibrage manuel, les fins de course doivent être enregistrées manuellement pendant que le moteur effectue les manœuvres de montée / descente.



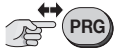







⚠ Si le calibrage automatique n'a pas pu reconnaître correctement les fins de course, effectuez plutôt le calibrage manuel.

Le module se calibrera de lui-même après que l'utilisateur ait effectué deux manœuvres complètes (de haut en bas et de bas en haut), mais il est recommandé d'effectuer le calibrage selon l'une des procédures ci-dessous avant l'utilisation.

Pour effectuer un étalonnage automatique, procédez comme décrit ci-dessous.

Tableau A8 – Calibrage automatique		Exemple
01.	Appuyez sur la touche de programmation de l'émetteur déjà mémorisé.	
02.	Attendez jusqu'à ce que vous entendiez 2 bips.	
03.	Appuyez sur la touche ■ (ou deuxième canal) de l'émetteur.	
04.	Le moteur effectuera automatiquement les manœuvres de montée, de descente et de montée.	
05.	La procédure de programmation se termine automatiquement à la fin de 2 manœuvres complètes et vous entendrez un long bip.	

Pour effectuer le calibrage manuellement, procédez comme décrit ci-dessous. Effectuez le calibrage manuel uniquement lorsque l'automatique ne fonctionne pas.

Tableau A9 - Calibrage manuel		Exemple
01.	Appuyez sur la touche de programmation de l'émetteur déjà mémorisé.	
02.	Attendez jusqu'à ce que vous entendiez 2 bips.	
03.	Appuyez sur la touche ▲ (ou le premier canal) de l'émetteur pour lancer le calibrage.	
04.	L'appareil démarrera la manœuvre de montée.	
05.	Appuyez sur la touche ■ (ou deuxième canal) de l'émetteur pour régler la position limite de montée.	
06.	L'appareil démarrera la manœuvre de descente.	
07.	Appuyez sur la touche ■ (ou deuxième canal) de l'émetteur pour régler la position de limite de descente.	
08.	L'appareil démarrera la manœuvre de montée.	
09.	Appuyez sur la touche ■ (ou deuxième canal) de l'émetteur pour régler la position limite de montée.	
10.	La procédure de programmation se termine automatiquement et vous entendrez un long bip.	

5.2 - Position partielle

Le module BiDi-Awning permet de régler une position partielle rapidement accessible. Les positions partielles ne fonctionnent qu'avec les émetteurs mémorisés en Mode I.

Tableau A10 - Positions partielles disponibles		
N°	Appuyez en même temps pour activer	Position par défaut
1	▲ et ▼ 1er et 3ème canal S1 et S2	50 % (de la course du volet ou store)
2	▲ et ■ 1er et 2ème canal	15 % (de la course du volet ou store)



- Si le mode stores vénitiens est activé (voir chapitre 5.3), par défaut (2ème position partielle), les stores s'arrêtent à 15 % et les lames sont tournées à 10 %.
- Si le mode stores vénitiens est désactivé, par défaut (2ème position partielle), le volet s'arrête à 15 %.
- Pour que les positions partielles fonctionnent, le calibrage doit être effectué.
- Il peut être impossible d'appuyer simultanément sur S1 et S2 pour certains types de boutons/ commutateurs

Pour définir une nouvelle position pour la 1ère position partielle, procédez comme décrit ci-dessous.

Tableau A11 - Réglage 1ère position partielle		Exemple
01.	Appuyez sur la touche de programmation de l'émetteur déjà mémorisé.	
02.	Attendez jusqu'à ce que vous entendiez 2 bips.	
03.	Appuyez simultanément sur les touches ▲ et ▼ (ou premier et troisième canal) pour entrer en mode programmation, vous entendrez 2 bips.	
04.	Amenez le volet/store/auvent à la position partielle souhaitée (ou appuyez sur ▲ et ▼ ou 1er et 3ème canaux en même temps pour désactiver complètement la 1ère position partielle).	
05.	Sauvegardez et terminez la programmation en appuyant sur la touche de programmation, vous entendrez un long bip (fig. 1).	

Pour définir une nouvelle position pour la 2e position partielle, procédez comme décrit ci-dessous.

Tableau A12 - Réglage de la 2ème position partielle		Exemple
01.	Appuyez sur la touche de programmation de l'émetteur déjà mémorisé.	
02.	Attendez jusqu'à ce que vous entendiez 2 bips.	
03.	Appuyez simultanément sur les touches ▲ et ■ (ou premier et deuxième canal) pour entrer en mode programmation, vous entendrez 2 bips.	
04.	Amenez le volet/store/auvent à la position partielle souhaitée (ou appuyez sur ▲ et ■ ou sur le 1er et le 2e canal en même temps pour désactiver complètement la 2e position partielle)	
05.	Sauvegardez et terminez la programmation en appuyant sur la touche de programmation, vous entendrez un long bip (fig. 1).	

5.3 - Fin de course virtuelle

Si nécessaire, il est également possible de définir des fins de course virtuelles, limitant le mouvement du volet/store/auvent à la position (plage) spécifiée.

Table 13 - Réglage des fins de course virtuelles		Exemple
01.	Amenez le volet/store/store à la position souhaitée (position virtuelle de la fin de course).	
02.	Appuyez sur la touche de programmation de l'émetteur déjà mémorisé	
03.	Attendez jusqu'à ce que vous entendiez 2 bips.	
04.	Appuyez sur la touche ▲ (ou premier canal) pendant 2 secondes jusqu'à ce que vous entendiez un long bip pour confirmer la position programmée. • Si le buzzer émet 5 bips courts, le BiDi-Awning n'a pas été calibré auparavant.	
05.	Appuyez sur la touche de l'émetteur pour sélectionner la limite que vous voulez garder comme référence : • ▲ ou premier canal - fin de course haute, • ▼ ou troisième canal - fin de course basse.	
06.	Le moteur effectuera un déplacement entre la fin de course virtuelle et la fin de course mécanique.	
07.	La procédure de programmation se termine automatiquement.	

5.4 - Stores vénitiens

Le module BiDi-Awning permet le contrôle des lamelles pour stores vénitiens. Lorsque la commande des stores vénitiens est activée, appuyer sur ▲/1er canal ou ▼/3ème canal déplacera les lamelles de 20 % et les manœuvres normales de montée et de descente doivent être effectuées en appuyant et en maintenant les touches correspondantes. Pour que la fonction marche correctement, le temps de mouvement complet des lamelles doit être ajusté. Par défaut, la fonction des stores vénitiens est désactivée et le temps de mouvement complet est réglé sur 1,5 s.

Pour activer ou désactiver la commande des stores vénitiens et régler le temps de mouvement des lamelles, procédez comme décrit ci-dessous.





Tableau A14 - Réglage des stores vénitiens		Exemple
01.	Appuyez sur la touche de programmation de l'émetteur déjà mémorisé.	
02.	Attendez jusqu'à ce que vous entendiez 2 bips.	
03.	Appuyez simultanément sur les touches ■ et ▼ (ou deuxième et troisième canal) pour entrer dans le mode de programmation.	
04.	Si après 5 sec. le buzzer émet 2 bips, le mode stores vénitiens est activé, s'il émet 1 bip le mode stores vénitiens est désactivé.	
05.	Appuyez sur la touche ▲ (ou premier canal) de l'émetteur pour entrer dans le mode réglage, le buzzer informe du réglage en cours : <ul style="list-style-type: none"> • 2 bips - Contrôle des stores vénitiens activé • 1 bip - Contrôle des stores vénitiens désactivé 	
06.	Appuyez sur la touche de programmation le nombre de fois correspondant au temps souhaité (1 = 250 ms, 2 = 500 ms, 3 = 750 ms, 4 = 1 s, 5 = 1,25 s, 6 = 1,5 s, 7 = 1,75 s, 8 = 2 s, 9 = 2,25 s, 10 = 2,5 s, 11 = 2,75 s, 12 = 3s).	1-12
07.	Vérifiez que le buzzer retentit avec le nombre de bips correspondant au temps requis.	1-12
08.	Après 10 secondes pendant lesquelles l'appareil ne reçoit aucun signal, la procédure de programmation se termine automatiquement.	

5.5 - Capteurs climatiques

Le module prend en charge les capteurs climatiques Nice radio mono et bidirectionnels. La mémorisation d'un capteur climatique doit être effectuée comme celle d'un émetteur normal (suivre la procédure du tableau A3). Les seuils de commandes doivent être programmés sur le capteur climatique. Les commandes liées au vent sont prioritaires, suivies du soleil et de la pluie. Les réactions au soleil/pluie peuvent être activées/désactivées à l'aide du bouton Soleil ON/OFF (par défaut, les réactions sont activées). Veuillez vous référer au manuel du capteur climatique pour plus de détails.

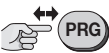



Tableau A15 - Réponse aux commandes climatiques	
Commande	Réaction
Soleil ON	Aller en position Basse (par défaut) ou en position Partielle (définie selon le tableau A15)
Soleil OFF	Aller en position Haute
Pluie ON	Aller en position Basse (par défaut) ou Haute (définie selon le tableau A16)
Pluie OFF	Aller en position Haute (si descendu pour pluie) ou Rien ne se passe (si monté pour pluie)
Vent ON	Passer en position Haute et bloquer la commande du moteur jusqu'à recevoir Vent OFF
Vent OFF	Débloquer la commande du moteur

Tableau A16 - Réglage de la réponse à la commande Soleil ON		Exemple
01.	Appuyez sur la touche de programmation de l'émetteur déjà mémorisé.	
02.	Attendez jusqu'à ce que vous entendiez 2 bips.	
03.	Maintenez enfoncée la touche ■ (ou deuxième canal) pendant 2 secondes jusqu'à ce que vous entendiez 1 bip long.	
04.	Appuyez sur la touche de l'émetteur pour sélectionner la réponse à la commande Soleil ON : <ul style="list-style-type: none"> • ▼ (ou troisième canal) – aller en position Basse (par défaut) • ▲ (ou premier canal) – aller en position Partielle 	
05.	La nouvelle commande Soleil ON sera confirmée par des bips: <ul style="list-style-type: none"> • 2 bips longs - passer en position Basse • 4 bips longs - passer en position Partielle 	
06.	La procédure de programmation se termine automatiquement.	

Tableau A17 - Réglage de la réponse à la commande Pluie ON		Exemple
01.	Appuyez sur la touche de programmation de l'émetteur déjà mémorisé.	
02.	Attendez jusqu'à ce que vous entendiez 2 bips.	
03.	Maintenez enfoncée la touche ▼ (ou troisième canal) pendant 2 secondes jusqu'à ce que vous entendiez 1 bip long.	
04.	Appuyez sur la touche de l'émetteur pour sélectionner la réponse à la commande Pluie ON : <ul style="list-style-type: none"> ▼ (ou troisième canal) - aller en position Basse (par défaut) ▲ (ou premier canal) - allez à la position Haute 	
05.	La nouvelle commande Pluie ON sera confirmée par des bips: <ul style="list-style-type: none"> 2 bips longs - passer en position Basse 4 bips longs - aller à la position Haute 	
06.	La procédure de programmation se termine automatiquement.	





5.5 - Effacement des émetteurs

Si des émetteurs et des paramètres mémorisés doivent être effacés, procédez comme décrit ci-dessous.



Tableau A18 - Effacement de l'émetteur de la mémoire		Exemple
01.	Appuyez 5 fois sur la touche de programmation de l'émetteur déjà mémorisé.	5x 
02.	Le buzzer confirmera avec 5 bips.	
03.	Appuyez sur n'importe quelle touche de l'émetteur mémorisé pour le supprimer de la mémoire.	
04.	3 bips confirment l'effacement.	
05.	Après 10 secondes pendant lesquelles l'appareil ne reçoit aucun signal, la procédure de programmation se termine automatiquement.	

5.6 - Réinitialisation des paramètres d'usine

Si le module doit être réinitialisé aux réglages d'usine (tous les émetteurs et les réglages seront supprimés), procédez comme décrit ci-dessous.

Tableau A19 - Réinitialisation aux paramètres d'usine avec émetteur déjà mémorisé		Exemple
01.	Appuyez 5 fois sur la touche de programmation de l'émetteur déjà mémorisé.	5x 
02.	Le buzzer confirmera avec 5 bips.	
03.	Appuyez sur la touche de programmation.	
04.	5 bips confirment la réinitialisation.	
05.	La procédure de programmation se termine automatiquement, et vous entendrez un long bip. Ensuite, le module lancera la procédure d'allumage conformément au tableau A2.	

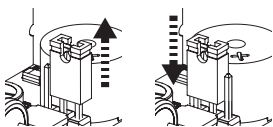
Si le premier émetteur mémorisé est inopérant, perdu ou n'est pas équipé de la clé de programmation, vous pouvez réinitialiser la centrale aux réglages d'usine avec un émetteur non mémorisé, procédez comme décrit ci-dessous.

Tableau A20 - Réinitialisation aux paramètres d'usine avec émetteur non mémorisé		Exemple
01.	Mettez le module hors tension.	
02.	Changez la position du cavalier de la position 1 à la position 2.	
03.	Mettez le module sous tension.	
04.	Le buzzer confirmera la restauration des paramètres d'usine par 5 bips.	
05.	N'oubliez pas de changer la position du cavalier de la position 2 à la position 1 avec l'alimentation désactivée.	

Note. Si la position du cavalier n'est pas ramenée à la position 1, l'appareil sera bloqué et après 10 secondes, il commencera à émettre un son pour informer l'utilisateur que le processus n'est pas terminé.

6 SPÉCIFICATIONS TECHNIQUES

Le produit BiDi-Awning est fabriqué par Nice S.p.A. (TV). - Toutes les spécifications techniques énoncées dans cette section se réfèrent à une température ambiante de 20 ° C (± 5 ° C) - Nice S.p.A. se réserve le droit d'appliquer des modifications au produit à tout moment si cela est jugé nécessaire, tout en conservant les mêmes fonctionnalités et l'utilisation prévue.

BiDi-Awning	
Type	Module pour moteur électrique; Type 1.B Action
Construction du contrôle	Commande montée indépendamment
Alimentation électrique	100 - 240 V AC, 50/60 Hz
Courant nominale du moteur	2 A
Puissance nominale moteur	480 VA pour Vn = 240 V; 460 VA pour Vn = 230 V; 240 VA pour Vn = 120 V; 200 VA pour Vn = 100 V
Connexion d'alimentation principale	Conducteur externe
Section des fils recommandée	0,5 – 4 mm ² pour 1 fil ; 0,5 – 1,5 mm ² pour 2 fils
Catégorie de surtension	II
Tension d'impulsion nominale	2500 V
Degré de pollution	2
Protection contre les chocs électriques	Class I control
Indice de protection du boîtier	IP 55
Température de fonctionnement	-20 °C .. +50 °C
Température d'expédition et de stockage	-20 °C .. +50 °C
Dimensions (mm)	98 x 26 x 20
Poids	45 g

Radio-émetteur-récepteur	
Bande de fréquence	433,05 – 434,04 MHz
Code	OPERA/FLOR (rolling code), PLN2+ (rolling code)
Nombre d'émetteurs mémorisables	30, incluant les capteurs climatiques
Portée radio	Estimé à 150 m en espace ouvert et 20 m à l'intérieur des bâtiments (*)
Puissance de transmission max	10 dBm

(*) La portée du module est fortement influencée par d'autres appareils fonctionnant à la même fréquence avec une transmission continue, tels que les alarmes et les écouteurs radio qui interfèrent avec l'émetteur-récepteur du module.

7 ÉLIMINATION DU PRODUIT

Ce produit fait partie intégrante de l'automatisme et doit donc être supprimé avec ce dernier.

Comme lors de l'installation, également en fin de vie du produit, les opérations de démontage et de mise au rebut doivent être effectuées par du personnel qualifié. Ce produit est composé de différents types de matériaux, dont certains peuvent être recyclés tandis que d'autres doivent être mis au rebut. Recherchez des informations sur les systèmes de recyclage et d'élimination prévus par la réglementation locale de votre région pour cette catégorie de produits.

Mise en garde! – certaines parties du produit peuvent contenir des substances polluantes ou dangereuses qui, si elles sont rejetées dans l'environnement, peuvent causer de graves dommages à l'environnement ou à la santé physique.

Comme indiqué par le symbole à côté - Il est strictement interdit de jeter ce produit dans les ordures ménagères. Séparez les déchets en catégories, selon les méthodes prévues par la législation en vigueur dans votre région, ou renvoyez le produit au fabricant lors de l'achat d'une nouvelle version.

Mise en garde! – la législation locale peut prévoir de lourdes amendes en cas d'élimination abusive de ce produit.



8 DÉCLARATION DE CONFORMITÉ

Par la présente, NICE S.p.A. déclare que le type d'équipement radio BiDi-Awning est conforme à la directive 2014/53 / UE.

Le texte intégral de la déclaration de conformité UE est disponible à l'adresse Internet suivante : <http://www.niceforyou.com/en/support>



Nice SpA
Oderzo TV Italia
info@niceforyou.com

www.niceforyou.com