

# Nice

## BiDi-Shutter

### **Micromodule bidirectionnel pour moteur tubulaire**

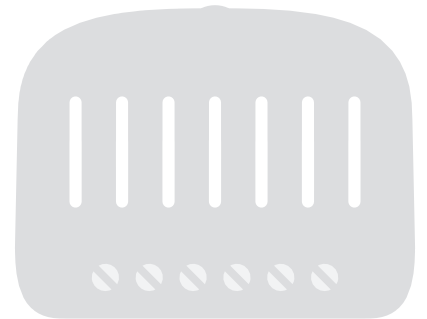

**FR** - Instructions et avertissements pour l'installation et l'utilisation

**Nice**

## 1 EN GARDE ET PRÉCAUTIONS GÉNÉRALES

- **ATTENTION ! - Ce manuel contient des instructions et des avertissements importants pour la sécurité personnelle.** Lisez attentivement toutes les parties de ce manuel. En cas de doute, arrêtez immédiatement l'installation et contactez l'assistance technique de Nice.
- **MISE EN GARDE! – Instructions importantes : conservez ce manuel dans un endroit sûr pour permettre les futures procédures de maintenance et d'élimination du produit.**
- **ATTENTION ! - Toutes les opérations d'installation et de raccordement doivent être effectuées exclusivement par un personnel qualifié et compétent pendant que l'appareil est débranché du secteur.**
- **ATTENTION ! - Toute utilisation autre que celle spécifiée ici ou dans des conditions environnementales autres que celles indiquées dans ce manuel doit être considérée comme non conforme et strictement interdite !**
- Ce produit ne peut être utilisé qu'à l'intérieur ou protégé des intempéries par le boîtier de l'unité de contrôle.
- Les matériaux d'emballage du produit doivent être éliminés en totale conformité avec les réglementations locales.
- N'ouvrez pas le boîtier de protection de l'appareil car il contient des circuits électriques non réparables.
- N'appliquez jamais de modifications à aucune partie de l'appareil. Des opérations autres que celles spécifiées peuvent uniquement provoquer des dysfonctionnements. Le fabricant décline toute responsabilité pour les dommages causés par des modifications apportées au produit.
- Ne placez jamais l'appareil près de sources de chaleur et ne l'exposez jamais à des flammes. Ces actions peuvent endommager le produit et provoquer des dysfonctionnements.
- L'appareil n'est pas conçu pour être utilisé par des personnes (incluant les enfants) qui possèdent des aptitudes physiques, sensorielles ou mentales réduites ou qui manquent d'expérience ou de connaissances, sauf si elles sont supervisées ou ont été formées sur l'utilisation de l'appareil par une personne responsable de leur sécurité.
- Assurez-vous que les enfants ne jouent pas avec ce produit.
- Vérifiez les avertissements dans le manuel d'instructions du moteur auquel le produit est connecté.
- Manipulez le produit avec soin, en veillant à ne pas l'écraser, le heurter ou le faire tomber afin d'éviter tout dommage.

## 2 DESCRIPTION DU PRODUIT

Le micromodule BiDi-Shutter permet la commande d'un moteur asynchrone monophasé, alimenté par le secteur, avec des commandes de types : Montée, Stop, Descente, utilisé pour l'automatisation de stores, volets roulants, stores vénitiens et similaires.

Le micromodule BiDi-Shutter intègre un émetteur-récepteur radio qui fonctionne sur la fréquence 433,92 MHz avec la technologie rolling code (code tournant) pour garantir des niveaux de sécurité optimaux.

Chaque micromodule peut mémoriser jusqu'à 30 émetteurs mono ou bidirectionnels des séries MyGO, DOMI, ERA, ERGO, FLOR, NICEWAY et VERY.

Dans les 30 émetteurs, des capteurs radio climatiques peuvent être mémorisés, pour le contrôle automatique du micromodule en fonction des conditions météorologiques.

Le micromodule est équipé de deux entrées pour commander le module au moyen d'un interrupteur impulsif ou à bascule. La mémorisation et la programmation sont possibles via le bouton de programmation (figure 1) sur le BiDi-Shutter. L'utilisateur est guidé à travers les différentes phases par signaux LED.

Le micromodule est équipé d'une protection contre les surcharges et la surchauffe, qui désactivera les relais pour éviter d'endommager le circuit.

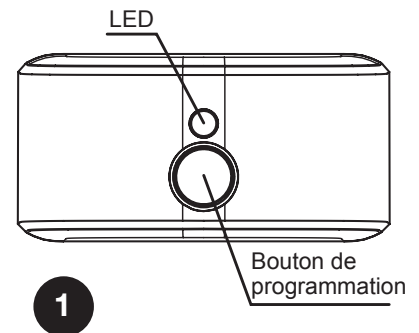

## 3 INSTALLATION



- **Le produit est soumis à des tensions électriques dangereuses.**
- **L'installation du BiDi-Shutter et des automatismes doit être effectuée exclusivement par du personnel techniquement qualifié, dans le respect de la législation et des normes en vigueur, et selon ces instructions. Toutes les connexions doivent être effectuées quand le système est déconnecté de l'alimentation électrique.**
- **Le micromodule BiDi-Shutter a été spécialement conçue pour être inséré dans une boîte de jonction ou une boîte murale ; son boîtier ne dispose d'aucune protection contre l'eau. Il dispose uniquement d'une protection de base contre le contact avec des pièces solides. Ne placez jamais le BiDi-Shutter dans des environnements insuffisamment protégés.**
- **Ne jamais ouvrir ni perforez le boîtier du BiDi-Shutter, il est soumis à des tensions électriques dangereuses !**

### 3.1 - Contrôles préliminaires

- La ligne d'alimentation doit être protégée par des disjoncteurs magnétothermiques appropriés (conformes à la norme CEI / EN 60898-1, jusqu'à 16 A) et des disjoncteurs différentiels.
- Un dispositif de déconnexion doit être inséré dans la ligne d'alimentation du réseau électrique (la distance entre les contacts doit être d'au moins 3 mm avec une catégorie de surtension III) ou un système équivalent, par exemple une prise et une fiche correspondante. Si le dispositif de déconnexion de l'alimentation électrique n'est pas monté à proximité de l'automatisme, il doit être doté d'un système de verrouillage pour éviter toute connexion involontaire et non autorisée.

### 3.2 - Connexions électriques

**⚠ ⚠** Suivez attentivement toutes les instructions de connexion. En cas de doute, ne faites pas d'expériences mais consultez les spécifications techniques correspondantes qui sont également disponibles sur le site Internet : [www.niceforyou.com](http://www.niceforyou.com). Une connexion incorrecte peut être dangereuse et endommager le système.

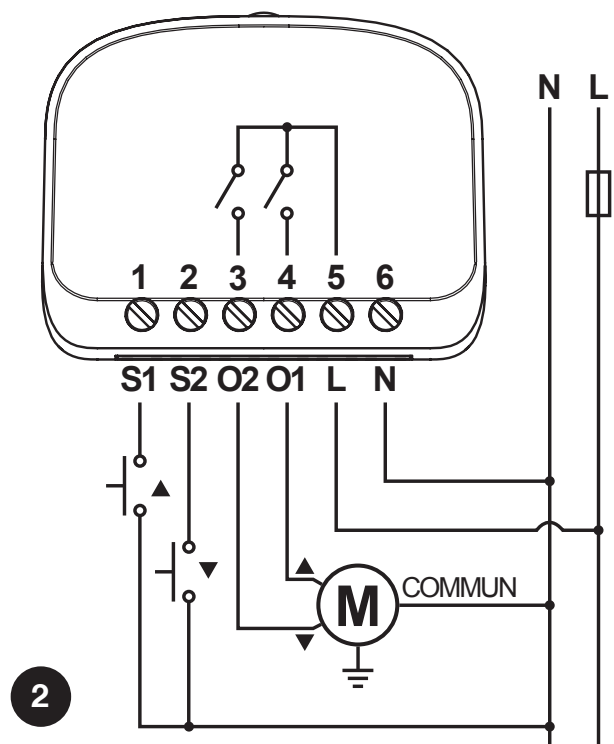

### 3.3 - Connexion du moteur

La connexion du moteur asynchrone monophasé au secteur doit se faire via les bornes O1-N-O2 (Montée, Commun, Descente). Montée correspond à la touche ▲ des émetteurs et au bouton S1, Descente à la touche ▼ et au bouton S2. Après la connexion, si le sens de rotation du moteur est incorrect, inversez les fils des bornes O1 et O2.

**⚠** Ne connectez jamais plus d'un moteur par unité de commande !

### 3.4 - Alimentation

L'alimentation électrique du micromodule doit être raccordé par les bornes L et N (phase, neutre). Le micromodule BiDi-Shutter peut fonctionner avec une tension d'alimentation de 100 à 240 Volts et une fréquence de 50 ou 60 Hz.

### 3.5 - Interrupteur ou inverseur

Si nécessaire, des interrupteurs ou inverseurs peuvent être connectés aux bornes S1 et S2, qui peuvent contrôler directement le micromodule. Les interrupteurs ou inverseurs sont connectés entre le neutre (N) et les bornes S1 et S2 comme indiqué sur la figure 2. Le bouton connecté à S1 est responsable du mouvement vers le haut et le bouton connecté à S2 est responsable du mouvement vers le bas.

**⚠ ⚠** Les interrupteurs ou inverseurs sont alimentés par la tension secteur et doivent donc être correctement protégés et isolés.

## 4 MÉMORISATION DES ÉMETTEURS

- Ce chapitre décrit les procédures de mémorisation en Mode I, utilisé pour contrôler un seul automatisme avec les 3 touches des émetteurs et en Mode II, utilisé pour contrôler un automatisme avec une seule touche, laissant ainsi les autres touches libres pour le contrôle d'autres automatismes.
- La touche ■ correspond à la touche centrale des émetteurs ERGO, PLANO, NICEWAY et DOMI.
- Toutes les séquences de mémorisation sont chronométrées, ce qui signifie qu'elles doivent être terminées dans les délais impartis.
- Avec les émetteurs qui fonctionnent avec plusieurs «groupes», le groupe relatif à associer au micromodule doit être sélectionné avant de continuer.
- Les réglages par radio sont possibles sur tous les micromodules situés dans le rayon de fonctionnement de l'émetteur, et par conséquent, seul l'appareil nécessaire à l'opération doit rester alimenté.

### 4.1 - Mode I





En mode I, la commande associée aux touches de l'émetteur est fixe (tableau A1). En mode I, une seule phase de mémorisation est effectuée pour chaque émetteur et un seul emplacement de mémoire est occupé. Lors de la mémorisation en mode I, la touche sur laquelle vous appuyez sur l'émetteur n'a pas d'importance.

Tableau A1 - Mémorisation en mode I

Touche	Commande
Touche ▲ ou 1er canal	Montée
Touche ■ ou 2ème canal	Stop
Touche ▼ ou 3e canal	Descente

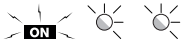



## 4.2 - Mémorisation des émetteurs en mode I

Lorsqu'aucun émetteur n'est mémorisé, le premier émetteur peut être mémorisé à l'allumage du micromodule selon la procédure suivante.



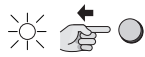

Tableau A2 - Mémorisation du premier émetteur lors de l'allumage en mode I		Exemple
01.	Connectez le micromodule au secteur, la LED de programmation fait 2 clignotements <b>rouges</b> .	
02.	Dans les 10 secondes : <ul style="list-style-type: none"> <li>• <b>Émetteurs monodirectionnels</b> : maintenez enfoncée n'importe quelle touche de l'émetteur à mémoriser pendant au moins 3 secondes.</li> <li>• <b>Émetteurs bidirectionnels</b> : appuyez sur n'importe quelle touche de l'émetteur à mémoriser.</li> </ul>	MONO:  3s  BIDI: 
03.	Si la procédure de mémorisation est réussie, la LED émet 3 clignotements rouges.	

Si aucun émetteur ne doit être mémorisé au démarrage, la procédure de programmation se termine automatiquement au bout de 10 secondes et la LED émet un long clignotement rouge.

Les émetteurs peuvent être mémorisés à l'aide du bouton de programmation selon la procédure suivante.

Tableau A3 - Mémorisation du premier émetteur et d'autres émetteurs en mode I		Exemple
01.	Appuyez et maintenez enfoncé le bouton de programmation (fig. 1).	
02.	Relâchez le bouton de programmation (fig. 1) lorsque la LED s'allume en <b>rouge</b> (1ère position).	
03.	Dans les 10 secondes : <ul style="list-style-type: none"> <li>• <b>Émetteurs monodirectionnels</b> : maintenez enfoncée n'importe quelle touche de l'émetteur à mémoriser pendant au moins 3 secondes.</li> <li>• <b>Émetteurs bidirectionnels</b> : appuyez sur n'importe quelle touche de l'émetteur à mémoriser.</li> </ul>	MONO:  3s  BIDI: 
04.	Si la procédure de mémorisation est réussie, la LED émet 3 clignotements rouges.	
05.	Répétez les étapes 3 et 4 pour ajouter d'autres émetteurs.	
06.	Après 10 secondes pendant lesquelles l'appareil ne reçoit aucun signal, la procédure de programmation se termine automatiquement.	

Si des émetteurs ont déjà été mémorisés, d'autres émetteurs peuvent être mémorisés comme décrit dans la procédure suivante.

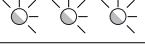
Tableau A4 - Mémorisation de nouveaux émetteurs avec un émetteur préalablement mémorisé en Mode I		Exemple
01.	Appuyez trois fois sur n'importe quelle touche d'un ancien émetteur mémorisé.	Ancien  x3
02.	Appuyez trois fois sur la même touche d'un nouvel émetteur.	Nouveau  x3
03.	Appuyez trois fois sur n'importe quelle touche d'un ancien émetteur mémorisé.	Ancien  x3
04.	Appuyez sur la même touche du nouvel émetteur.	Nouveau 
05.	Si la procédure de mémorisation est réussie, la LED émet 3 clignotements rouges.	
06.	La procédure de programmation se termine automatiquement.	

**Note.** Si la mémoire est pleine (30 émetteurs mémorisés), 6 flashes rouges sont émis et l'émetteur ne peut pas être mémorisé.

## 4.3 - Mode II

En mode II, chaque touche de l'émetteur peut être associée à l'une des 10 commandes possibles (tableau A5) ; par exemple, un automatisme peut être contrôlée avec une seule touche mémorisée pour la commande pas à pas, tandis que les autres touches sont laissées libres pour le contrôle d'autres automatismes. En mode II, une phase de mémorisation est effectuée pour chaque touche et chacune occupe un emplacement dans la mémoire. Pendant la mémorisation en mode II, la touche spécifique enfoncée est mémorisée. Si une autre touche doit recevoir une commande sur le même émetteur, une nouvelle phase de mémorisation doit être effectuée pour cette touche spécifique.







**Attention ! - Pour que les positions partielles fonctionnent correctement, vous devez effectuer la procédure d'étalonnage (voir chapitre 5.1).**

**Tableau A5 - Mémorisation en Mode II**

N°	Commande
1	Pas à pas (Montée-Stop-Descente-Stop ... )
2	Aller à la position 5%
3	Aller à la position 25%
4	Aller à la position 50 %
5	Aller à la position 75%
6	Montée
7	Descente
8	Stop
9	Descente par « action maintenu » *
10	Montée par « action maintenu » *

\* La commande « action maintenu » n'est pas disponible sur certains émetteurs.

#### 4.4 - Mémorisation des émetteurs en mode II

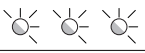



Tableau A6 - Mémorisation du premier émetteur et des autres émetteurs en mode II		Exemple
01.	Appuyez et maintenez enfoncé le bouton de programmation (fig. 1).	
02.	Relâchez le bouton de programmation (fig. 1) lorsque la LED s'allume en <b>orange</b> (2ème position).	
03.	Appuyez sur le bouton de programmation (fig. 1) le nombre de fois correspondant à la commande souhaitée (1 = pas à pas, 2 = aller à la position 5%, 3 = aller à la position 25%, 4 = aller à la position 50%, 5 = aller à la position 75 %, 6 = Montée, 7 = Descente, 8 = Stop, 9 = Descente par « action maintenu », 10 = Montée par « action maintenu »).	1-10 
04.	Vérifiez que la LED émet le nombre de longs clignotements orange correspondant à la commande souhaitée.	1-10 
05.	Dans les 10 secondes : <ul style="list-style-type: none"> <li>• <b>Émetteurs monodirectionnels</b> : maintenez enfoncée la touche souhaitée de l'émetteur à mémoriser pendant au moins 3 secondes.</li> <li>• <b>Émetteurs bidirectionnels</b> : appuyez sur la touche souhaitée de l'émetteur à mémoriser</li> </ul>	MONO:  BIDI: 
06.	Si la procédure de mémorisation est réussie, le LED émet 3 clignotements oranges.	
07.	Répétez les étapes 5 et 6 pour ajouter toutes les émetteurs avec la même commande.	
08.	Répétez les étapes 3 à 6 pour ajouter toutes les émetteurs avec une autre commande.	
09.	Après 10 secondes pendant lesquelles l'appareil ne reçoit aucun signal, la procédure de programmation se termine automatiquement.	

**Note.** Si la mémoire est pleine (30 émetteurs mémorisés), 6 flashes oranges sont émis et l'émetteur ne peut pas être mémorisé.

#### 4.5 - Mémorisation d'un nouvel émetteur à l'aide du « code d'activation » d'un émetteur déjà mémorisé

L'émetteur bidirectionnel a un code secret, appelé « code d'activation ». En transférant le code d'un émetteur mémorisé vers un nouvel émetteur, ce dernier est reconnu (et mémorisé) automatiquement par le micromodule. Veuillez vous référer au manuel des émetteurs pour plus de détails.

**Attention ! - Le code d'activation ne peut être transféré qu'entre deux émetteurs ayant le même codage radio.**

Tableau A7 - Transmission du « code d'activation »		Exemple
01.	Rapprochez l' <b>ancien</b> émetteur mémorisé et le nouvel émetteur.	
02.	Sur le nouvel émetteur, appuyez sur la touche de commande. La LED de l'ancien émetteur s'allumera et commencera à clignoter.	Nouveau  Ancien 
03.	Sur l'ancien émetteur, appuyez sur la touche de commande.	Ancien 
04.	Une fois le code transféré, pendant un instant les deux émetteurs vibreront et la LED verte s'allumera pour signaler la fin de la procédure. Lorsque le nouvel émetteur sera utilisé, pendant les 20 premières fois, il transmettra ce « code d'activation » au récepteur avec la commande. Le récepteur mémorisera automatiquement le code d'identification de l'émetteur qui l'a transmis.	

## 5.1 - Calibrage

Pendant le processus de calibrage, l'appareil apprend la position de fins de course Haute et Basse. Le calibrage peut être effectué automatiquement ou manuellement. Pendant le calibrage automatique, le moteur effectuera des manœuvres de montée, de descente et de montée pour reconnaître les fins de course. Pendant le calibrage manuel, les fins de course doivent être enregistrées manuellement pendant que le moteur effectue les manœuvres de montée / descente.

**⚠ Si le calibrage automatique n'a pas pu reconnaître correctement les fins de course, effectuez plutôt le calibrage manuel.**

**Le micromodule se calibrera de lui-même après que l'utilisateur ait effectué deux manœuvres complètes (de haut en bas et de bas en haut), mais il est recommandé d'effectuer le calibrage selon l'une des procédures ci-dessous avant l'utilisation.**

**Avant le calibrage, positionnez le volet ou le store en position médiane.**

Pour effectuer un calibrage automatique, procédez comme décrit ci-dessous.

Tableau A8 – Calibrage automatique		Exemple
01.	Appuyez et maintenez enfoncé le bouton de programmation (fig. 1).	
02.	Relâchez le bouton de programmation (fig. 1) lorsque la LED s'allume en <b>bleu</b> (3ème position)	
03.	Appuyez sur la touche ■ (ou deuxième canal) de l'émetteur.	
04.	Le moteur effectuera automatiquement les manœuvres de montée, de descente et de montée.	
05.	La procédure de programmation se termine automatiquement à la fin de 2 manœuvres complètes.	

Pour effectuer le calibrage manuellement, procédez comme décrit ci-dessous. Effectuez le calibrage manuel uniquement lorsque le calibrage automatique ne fonctionne pas.

Tableau A9 - Calibrage manuel		Exemple
01.	Appuyez et maintenez enfoncé le bouton de programmation (fig. 1).	
02.	Relâchez le bouton de programmation (fig. 1) lorsque la LED s'allume en <b>bleu</b> (3ème position)	
03.	Appuyez sur la touche ▲ (ou le premier canal) de l'émetteur pour lancer le calibrage.	
04.	L'appareil démarrera la manœuvre.	
05.	Appuyez sur la touche ■ (ou deuxième canal) de l'émetteur pour régler la position limite de montée.	
06.	L'appareil démarrera la manœuvre de descente.	
07.	Appuyez sur la touche ■ (ou deuxième canal) de l'émetteur pour régler la position de limite de descente.	
08.	L'appareil démarrera la manœuvre.	
09.	Appuyez sur la touche ■ (ou deuxième canal) de l'émetteur pour régler la position limite de montée.	
10.	La procédure de programmation se termine automatiquement.	

## 5.2 - Positions partielles

Le micromodule BiDi-Shutter permet de régler des positions partielles rapidement accessibles. Les positions partielles ne fonctionnent qu'avec les émetteurs mémorisés en Mode I.





Tableau A11 - Positions partielles disponibles		
N°	Appuyez en même temps pour activer	Position par défaut
1	▲ et ▼ 1er et 3ème canal S1 et S2	50 % de la course du volet ou du store
2	▲ et ■ 1er et 2ème canal	15 % de la course du volet ou du store







- Si le mode stores vénitiens est activé (voir chapitre 5.5), par défaut (2ème position partielle), les stores s'arrêtent à 15 % et les lames sont tournées à 10 %.
- Si le mode stores vénitiens est désactivé, par défaut (2ème position partielle), le volet s'arrête à 15 %.

- Pour que les positions partielles fonctionnent, le calibrage doit être effectué.
- Il peut être impossible d'appuyer simultanément sur S1 et S2 pour certains types de boutons/ interrupteurs.

Pour définir une nouvelle position pour la 1ère position partielle, procédez comme décrit ci-dessous.





Tableau A12 - Réglage 1ère position partielle		Exemple
01.	Appuyez et maintenez enfoncé le bouton de programmation (fig. 1).	
02.	Relâchez le bouton de programmation (fig. 1) lorsque la LED s'allume en <b>blanc</b> (5ème position).	
03.	Appuyez sur ▲ et ▼ ou sur les 1er et 3ème canal en même temps, la LED confirmera avec un flash blanc.	
04.	Amenez le volet/store à la position partielle souhaitée (ou appuyez sur ▲ et ▼ ou les 1er et 3ème canaux en même temps pour désactiver complètement la 1ère position partielle).	
05.	Enregistrez et terminez la programmation en appuyant sur le bouton de programmation (fig. 1).	

Pour définir une nouvelle position pour la 2e position partielle, procédez comme décrit ci-dessous.

Tableau A13 - Réglage de la 2ème position partielle		Exemple
01.	Appuyez et maintenez enfoncé le bouton de programmation (fig. 1).	
02.	Relâchez le bouton de programmation (fig. 1) lorsque la LED s'allume en <b>blanc</b> (5ème position).	
03.	Appuyez sur ▲ et ■ ou les 1er et 2ème canal en même temps, la LED confirmera avec deux clignotements blancs.	
04.	Amenez le volet/store à la position partielle souhaitée (ou appuyez sur ▲ et ■ ou sur le 1er et le 2e canal en même temps pour désactiver complètement la 2e position partielle).	
05.	Enregistrez et terminez la programmation en appuyant sur le bouton de programmation (fig. 1).	

### 5.3 - Fins de course virtuelles

Si nécessaire, il est également possible de définir des fins de course virtuelles, limitant le mouvement du volet/store/auvent à la position (plage) spécifiée.

Tableau A14 - Réglage des fins de course virtuelles		Exemple
01.	Amenez le volet/store à la position souhaitée (position virtuelle de la fin de course).	
02.	Appuyez sur le bouton de programmation et maintenez-le enfoncé.	
03.	Relâchez le bouton de programmation lorsque la LED s'allume en couleur <b>bleu</b> (3ème position).	
04.	Appuyez sur la touche ▼ (ou troisième canal) de l'émetteur : <ul style="list-style-type: none"> <li>• Si la LED confirme avec un clignotement bleu, la procédure est active,</li> <li>• Si la LED confirme avec deux clignotements bleus, la procédure est annulée car le volet roulant n'a pas été calibré auparavant.</li> </ul>	
05.	Appuyez sur la touche de l'émetteur pour sélectionner la fin de course mécanique : <ul style="list-style-type: none"> <li>• ▲ ou premier canal - fin de course haute,</li> <li>• ▼ ou troisième canal - fin de course basse.</li> </ul>	
06.	Le moteur effectuera un déplacement entre la fin de course virtuelle et la fin de course mécanique.	
07.	La procédure de programmation se termine automatiquement.	

### 5.4 - Programmation des interrupteurs et inverseurs

Les interrupteurs et inverseurs connectés aux entrées S1 (Montée) et S2 (Descente) peuvent être programmés de différentes manières :

- **Aller en position de fin de course** – après avoir appuyé sur le bouton poussoir, le moteur se déplace vers la fin de course programmée,
- **Maintenir pour démarrer** - le bouton doit être enfoncé et maintenu pour que le moteur se déplace, puis relâché pour arrêter le moteur à la position souhaitée.





Dans le cas des interrupteurs programmés comme « Aller en fin de course », il est possible de choisir comment le moteur peut être arrêté :

- En appuyant simultanément sur les deux boutons
- En appuyant sur le bouton allant dans le même sens que le volet,
- En appuyant sur le bouton allant dans le sens opposé à celui du volet roulant.

Par défaut, le moteur est arrêté lorsque le bouton du sens opposé est enfoncé.

Pour sélectionner l'action d'arrêt, procédez comme décrit ci-dessous.







Tableau A15 - Réglage des interrupteurs et inverseurs		Exemple
01.	Appuyez et maintenez enfoncé le bouton de programmation (fig. 1).	
02.	Relâchez le bouton de programmation (fig. 1) lorsque la LED s'allume en <b>violet</b> (6ème position).	
03.	Appuyez sur le bouton le nombre de fois correspondant à la commande souhaitée (1 = appuyer sur les deux boutons ensemble pour arrêter le moteur*, 2 = appuyer sur le bouton dans le même sens pour arrêter le moteur, 3 = appuyer sur le bouton dans le sens inverse pour arrêter le moteur, 4 = les boutons fonctionnent comme "Maintenez pour démarrer").	1-4 
04.	Vérifiez que la LED émet le nombre de longs clignotements violet correspondant à la commande souhaitée.	1-4 
05.	La procédure de programmation se termine automatiquement.	

\* Si la 1ère position partielle est déjà programmée, l'action conjointe des touches S1 et S2 ne peut pas être utilisée pour l'arrêt. Il peut être impossible d'appuyer simultanément sur S1 et S2 pour certains types de boutons/ interrupteurs.

## 5.5 - Stores vénitiens

Le micromodule BiDi-Shutter permet le contrôle des lamelles pour stores vénitiens. Lorsque la commande des stores vénitiens est activée, appuyer sur ▲ S1 ou ▼ / S2 déplacera les lamelles de 20% et les manœuvres normales de montée et de descente doivent être effectuées en appuyant et en maintenant les touches correspondantes. Pour que la fonction marche correctement, le temps de mouvement complet des lamelles doit être ajusté. Par défaut, la fonction des stores vénitiens est désactivée et le temps de mouvement complet est réglé sur 1,5 s.

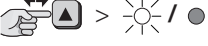
Pour activer ou désactiver la commande des stores vénitiens et régler le temps de mouvement des lamelles, procédez comme décrit ci-dessous.





Tableau A16 - Réglage des stores vénitiens		Exemple
01.	Appuyez et maintenez enfoncé le bouton de programmation (fig. 1).	
02.	Relâchez le bouton de programmation (fig. 1) lorsque la LED s'allume en couleur <b>cyan</b> (7ème position).	
03.	Appuyez sur la touche ▲ (ou premier canal) de l'émetteur pour entrer dans le mode réglage, la LED informe sur le réglage actuel : <ul style="list-style-type: none"> <li>• Cyan fixe - Contrôle des stores vénitiens activé</li> <li>• Désactivé - Contrôle vénitien des stores désactivé</li> </ul>	
04.	Appuyez sur le bouton le nombre de fois correspondant au temps souhaité (1 = 250ms, 2 = 500ms, 3 = 750 ms, 4 = 1 s, 5 = 1,25 s, 6 = 1,5 s, 7 = 1,75 s, 8 = 2 s, 9 = 2,25 s, 10 = 2,5 s, 11 = 2,75 s, 12 = 3 s).	1-12 
05.	Vérifiez que la LED émet le nombre de longs clignotements cyan correspondant à la commande souhaitée.	1-12 
06.	Après 10 secondes pendant lesquelles l'appareil ne reçoit aucun signal, la procédure de programmation se termine automatiquement.	

## 5.6 - Capteurs climatiques

Le micromodule prend en charge les capteurs climatiques Nice radio mono et bidirectionnels. La mémorisation d'un capteur climatique doit être effectuée comme celle d'un émetteur normal (suivre la procédure du tableau A3). Les seuils de commandes doivent être programmés sur le capteur climatique. Les commandes liées au vent sont prioritaires, suivies du soleil et de la pluie. Les réactions au soleil/pluie peuvent être activées/désactivées à l'aide du bouton Soleil ON/OFF (par défaut, les réactions sont activées). Veuillez vous référer au manuel du capteur climatique pour plus de détails.





Tableau A17 - Réponse aux commandes climatiques	
Commande	Réaction
Soleil ON	Aller en position Basse
Soleil OFF	Aller en position Haute
Pluie ON	Aller en position Basse
Pluie OFF	Aller en position Haute
Vent ON	Aller en position Haute (peut être modifié selon le tableau A17) ou Aller en position Basse ou Moteur bloqué si le contrôle stores vénitiens activé
Vent OFF	Débloquer la commande du moteur



Tableau A18 - Réglage de la réponse à la commande Vent ON		Exemple
01.	Appuyez et maintenez enfoncé le bouton de programmation (fig. 1).	
02.	Relâchez le bouton de programmation (fig. 1) lorsque la LED s'allume en <b>vert</b> (4ème position).	
04.	Appuyez sur la touche de l'émetteur pour sélectionner la réponse à la commande Vent ON : <ul style="list-style-type: none"> <li>▼ (ou troisième canal) – aller à la position Basse</li> <li>▲ (ou premier canal) - aller à la position Haute (par défaut)</li> </ul>	
05.	La nouvelle commande Vent ON sera confirmée par des clignotements de LED : <ul style="list-style-type: none"> <li>La LED émet 2 clignotements verts - passer en position Basse</li> <li>La LED émet 4 clignotements verts - passer en position Haute</li> </ul>	2/4 
06.	Après 10 secondes, si l'appareil ne reçoit aucun signal, la procédure de programmation se termine automatiquement.	



## 5.7 - Effacement des émetteurs

Si des émetteurs et des paramètres mémorisés doivent être effacés, procédez comme décrit ci-dessous.

Tableau A19 - Effacement de l'émetteur de la mémoire		Exemple
01.	Appuyez et maintenez enfoncé le bouton de programmation (fig. 1).	
02.	Relâchez le bouton de programmation (fig. 1) lorsque la LED s'allume en <b>jaune</b> (8ème position).	
03.	Appuyez sur n'importe quelle touche de l'émetteur mémorisé pour le supprimer de la mémoire.	
04.	La LED émet 3 clignotements jaunes pour confirmer l'effacement.	
05.	Après 10 secondes pendant lesquelles l'appareil ne reçoit aucun signal, la procédure de programmation se termine automatiquement.	

## 5.8 - Réinitialisation des paramètres d'usine

Si le micromodule doit être réinitialisé aux réglages d'usine (tous les émetteurs et les réglages seront supprimés), procédez comme décrit ci-dessous.

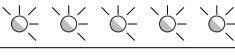
Tableau A20 - Réinitialisation aux paramètres d'usine		Exemple
01.	Appuyez et maintenez enfoncé le bouton de programmation (fig. 1).	
02.	Relâchez le bouton de programmation (fig. 1) lorsque la LED s'allume en <b>jaune</b> (8ème position).	
03.	Appuyez sur le bouton de programmation (fig. 1).	
04.	La LED émet 5 clignotements jaunes pour confirmer la réinitialisation.	
05.	La procédure de programmation se termine automatiquement. Ensuite, le micromodule lancera la procédure d'allumage conformément au tableau A2.	

# 6 SIGNAUX LED

## 6.1 - Menu de programmation

En appuyant sur le bouton de programmation du micromodule et en le maintenant enfoncé, la LED signalera des positions consécutives du menu de programmation.

Tableau A21 - Positions du menu en maintenant le bouton de programmation		
N°	Couleur	Description
1	Rouge	Mémorisation en mode I
2	Orange	Mémorisation en mode II
3	Bleu	Calibrage des fins de course
4	Vert	Réponse à la commande Vent ON (voir Tableau A17)
5	Blanc	Réglages des positions partielles
6	Violet	Réglages des boutons filaires
7	Cyan	Réglages du mode stores vénitiens
8	Jaune	Réinitialisation

## 6.2 - Autres signaux

Tableau A22 - Autres signaux LED

Couleur	Description
2 clignotements rouges	Micromodule correctement initialisé
3 clignotements rouges	Émetteur mémorisé en mode I
3 clignotements orange	Émetteur mémorisé en mode II
6 clignotements rouges	Mémoire des émetteurs pleine (Mode I)
6 clignotements orange	Mémoire des émetteurs pleine (Mode II)
3 clignotements jaunes	Émetteur supprimé de la mémoire
5 clignotements jaunes	Micromodule réinitialisé aux paramètres d'usine

## 7 SPÉCIFICATIONS TECHNIQUES

Le produit BiDi-Shutter est fabriqué par Nice S.p.A. (TV). - Toutes les spécifications techniques énoncées dans cette section se réfèrent à une température ambiante de 20 ° C (± 5 ° C) - Nice S.p.A. se réserve le droit d'appliquer des modifications au produit à tout moment si cela est jugé nécessaire, tout en conservant les mêmes fonctionnalités et l'utilisation prévue.

BiDi-Shutter	
Type	Micromodule encastré pour moteurs tubulaires
Alimentation électrique	100 – 240 V AC, 50/60 Hz
Courant nominale du moteur	2 A
Puissance nominale moteur	480 VA for Vn = 240 V; 460 VA for Vn = 230 V; 240 VA for Vn = 120 V; 200 VA for Vn = 100 V
Section des fils recommandée	0.5 – 4 mm <sup>2</sup> pour 1 fil ; 0.5 – 1,5 mm <sup>2</sup> pour 2 fils
Disjoncteur requis	Conforme à la norme CEI / EN 60898-1; Code de courbe: B; Courant nominal: jusqu'à 16 A; Pouvoir de coupure: 6 kA; Tension d'isolement nominale: 500 V; Tension assignée de tenue aux chocs : 4 kV;
Indice de protection du boîtier	IP 20
Température de fonctionnement	0–35 °C
Dimensions (mm)	45 x 36 x h 23
Poids	20 g

Radio émetteur-récepteur	
Bande de fréquence	433,05 – 434,04 MHz
Code	OPERA/FLOR (rolling code), PLN2+ (rolling code)
Nombre d'émetteurs mémorisables	30, incluant les capteurs climatiques
Portée radio	Estimé à 150 m en espace ouvert et 20 m à l'intérieur des bâtiments (*)
Puissance de transmission max	10 dBm

(\*) La portée du micromodule est fortement influencé par d'autres appareils fonctionnant à la même fréquence avec une transmission continue, tels que les alarmes et les écouteurs radio qui interfèrent avec l'émetteur-récepteur du micromodule.

## 8 ÉLIMINATION DU PRODUIT

Ce produit fait partie intégrante de l'automatisme et doit donc être supprimé avec ce dernier.

Comme lors de l'installation, également en fin de vie du produit, les opérations de démontage et de mise au rebut doivent être effectuées par du personnel qualifié. Ce produit est composé de différents types de matériaux, dont certains peuvent être recyclés tandis que d'autres doivent être mis au rebut. Recherchez des informations sur les systèmes de recyclage et d'élimination prévus par la réglementation locale de votre région pour cette catégorie de produits.

**Mise en garde!** – certaines parties du produit peuvent contenir des substances polluantes ou dangereuses qui, si elles sont rejetées dans l'environnement, peuvent causer de graves dommages à l'environnement ou à la santé physique.

Comme indiqué par le symbole à côté - Il est strictement interdit de jeter ce produit dans les ordures ménagères. Séparez les déchets en catégories, selon les méthodes prévues par la législation en vigueur dans votre région, ou renvoyez le produit au fabricant lors de l'achat d'une nouvelle version.

**Mise en garde!** – la législation locale peut prévoir de lourdes amendes en cas d'élimination abusive de ce produit.



## 9 DÉCLARATION DE CONFORMITÉ

Par la présente, NICE S.p.A. déclare que le type d'équipement radio BiDi-Shutter est conforme à la directive 2014/53 / UE.

Le texte intégral de la déclaration de conformité UE est disponible à l'adresse Internet suivante : <http://www.niceforyou.com/en/support>



**Nice SpA**  
Oderzo TV Italia  
info@niceforyou.com

[www.niceforyou.com](http://www.niceforyou.com)