

FR *Visiophone vidéo couleur 7"*
2 fils

réf. 112266



La maison connectée

SOMMAIRE

<i>A - CONSIGNES DE SÉCURITÉ</i>	05
1 - INTRODUCTION	05
2 - ENTRETIEN ET NETTOYAGE	05
3 - RECYCLAGE	05
<i>B - DESCRIPTION DU PRODUIT</i>	06
1 - CONTENU DU KIT	06
2 - MONITEUR	06
3 - PLATINE DE RUE	07
4 - SUPPORT MURAL	07
5 - ADAPTATEUR SECTEUR	07
<i>C - INSTALLATION</i>	08
1 - INSTALLATION DE LA PLATINE DE RUE	08
2 - INSTALLATION DU MONITEUR	09
3 - LES CONNEXIONS	10
3.1 - BRANCHEMENT ENTRE LE MONITEUR ET LA PLATINE DE RUE	11
3.2 - CONNEXIONS	12
3.2.1 - CONNEXIONS 2 MONITEURS + 1 PLATINE DE RUE + 1 CAMÉRA	12
3.2.2 - CONNEXION À UNE GÂCHE ÉLECTRIQUE AVEC UNE ALIMENTATION SUPPLÉMENTAIRE	12

D - UTILISATION **13**

1 - IDENTIFIER LE VISITEUR ET LUI PARLER	13
2 - ACTIVER LA PLATINE DE RUE DEPUIS MONITEUR	13
3 - OUVERTURE D'UNE SERRURE ÉLECTRIQUE ET D'UNE COMMANDE AUTOMATIQUE (EN OPTION)	13
4 - FONCTION D'INTERCOMMUNICATION	13
5 - VISUALISATION DE LA CAMÉRA SUPPLÉMENTAIRE	14
6 - PARAMÈTRES SUR LE MONITEUR	14

E - INFORMATIONS TECHNIQUES ET LÉGALES **15**

1 - CARACTÉRISTIQUES TECHNIQUES	15
2 - GARANTIE	16
3 - ASSISTANCE ET CONSEILS	16
4 - RETOUR PRODUIT - SAV	16
5 - DÉCLARATION DE CONFORMITE	16



A - CONSIGNES DE SÉCURITÉ

1 - INTRODUCTION

Cet interphone vidéo associe deux modules : un moniteur récepteur et une platine de rue facile à installer et à utiliser.

Caractéristiques principales :

- Réception vidéo couleur : lorsqu'un visiteur appuie sur la touche d'appel de la platine de rue, ceci transmet immédiatement l'image à l'écran et un carillon signale sa présence.
- Protection en cas de court-circuit
- Protection en cas d'inversion de polarité
- Réglage automatique de l'exposition : la caméra vidéo s'ajuste automatiquement aux conditions d'éclairage ambiant.
- Permet de contrôler deux accès (serrure et commande automatique).
- La vision infrarouge intégrée dans la caméra vidéo permet d'identifier les visiteurs sans besoin d'éclairage supplémentaire.
- Ouverture de la porte et d'une commande : en appuyant sur les touches du moniteur, vous pouvez contrôler une serrure électrique et un contact sec pour la commande automatique (non fournie).

IMPORTANT : Cette notice doit être lue attentivement avant l'installation. En cas de problème, les techniciens de notre Hotline sont à votre disposition pour tout renseignement.

ATTENTION : toute erreur de branchement peut causer des dommages à l'appareil et annuler la garantie.

2 - ENTRETIEN ET NETTOYAGE

Avant d'installer votre interphone, il est important de vérifier les points suivants :

- Ne pas installer en cas d'humidité, de température, de risque de corrosion ou de poussière extrêmes.
- Ne pas exposer directement à la lumière du soleil, à la pluie ou à une forte humidité.
- Ne pas brancher l'appareil à une multiprise ou à une rallonge.
- Ne pas installer à proximité d'autres appareils électroniques, comme un ordinateur, une télévision ou un enregistreur vidéo.
- Ne pas installer à proximité de produits chimiques acides, d'ammoniaque ou d'une

source d'émission de gaz toxiques.

- Ne pas nettoyer avec un produit abrasif ou corrosif. Utiliser un chiffon légèrement humide avec de l'eau savonneuse.
- Débrancher l'appareil s'il n'est pas utilisé pendant une longue durée.
- Ne pas brancher l'appareil aux installations nationales de télécommunication.
- Le câble moniteur - platine de rue doit être d'un seul tenant. Éviter les jonctions (dominos, soudures, etc...).

3 - RECYCLAGE



Ce logo signifie qu'il ne faut pas jeter les appareils hors d'usage avec les ordures ménagères.

Les substances dangereuses qu'ils sont susceptibles de contenir peuvent nuire à la santé et à l'environnement. Faites reprendre ces appareils par votre distributeur ou utilisez les moyens de collecte sélective mis à votre disposition par votre commune.



Pour en savoir plus :
www.quefairedemesdechets.fr

B - DESCRIPTION DU PRODUIT

1 - CONTENU DU KIT

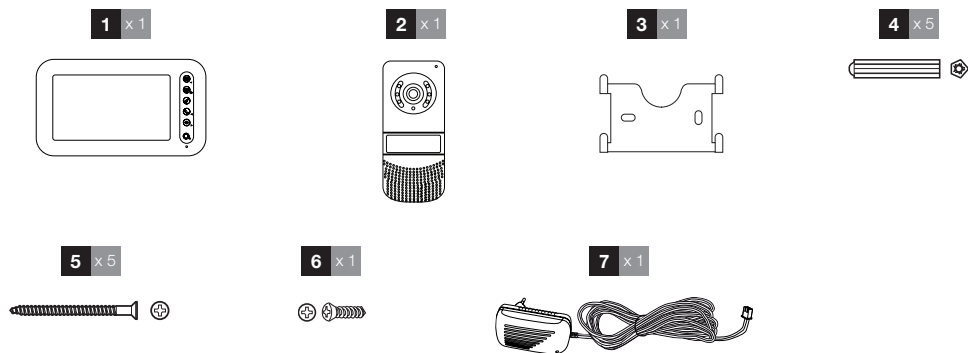

1	Moniteur	5	Vis de fixation (2 pour le moniteur, 3 pour platine de rue)
2	Platine de rue	6	Vis de fixation de la platine de rue
3	Support mural pour moniteur	7	Adaptateur secteur
4	Cheilles (2 pour le moniteur, 3 pour platine de rue)		

2 - MONITEUR

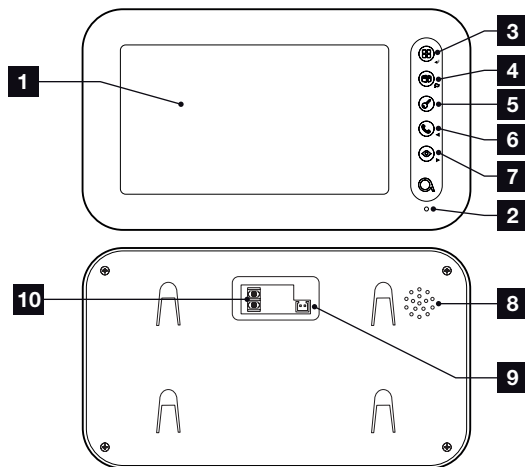

1	Écran LCD 4,3 pouces	5	Touche ouverture gâche électrique ou flèche du bas
2	Microphone	6	Touche combiné pour répondre aux appels, appeler un autre moniteur (ref. 112279) ou flèche de gauche
3	Touche accès menu (appui 5sec)	7	Mode espion pour visualiser la platine de rue ou flèche de droite
4	Touche ouverture de portail/caméra (si connectée) ou flèche du haut		

B - DESCRIPTION DU PRODUIT

8	Haut-parleur
9	Borniers d'alimentation

10	Borniers de communication de et vers les autres éléments de l'installation
-----------	--

*Sous réserve de stock disponible.

3 - PLATINE DE RUE

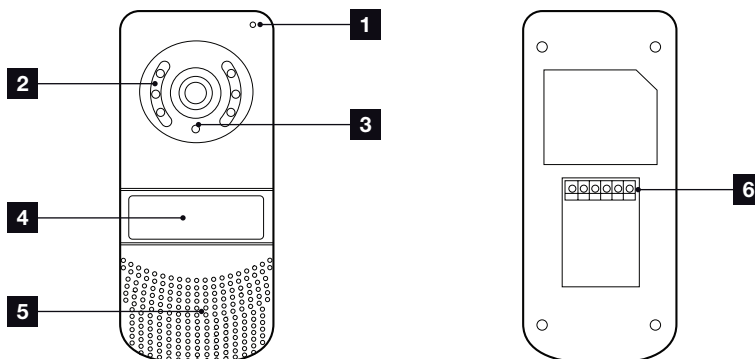

1	Microphone
2	Led IR
3	Objectif

4	Bouton d'appel
5	Haut-parleur
6	Borniers de connexion

4 - SUPPORT MURAL

Le moniteur est prévu pour être fixé au mur. Un support mural et la visserie nécessaire sont fournis.

5 - ADAPTATEUR SECTEUR

Un adaptateur secteur 230Vac 50 Hz/ 17Vdc 1,5A est fourni dans le kit pour l'alimentation du moniteur. Ne pas utiliser d'autres modèles d'alimentation sous risque de détériorer irrémédiablement l'appareil et annuler la garantie.

Ne pas sectionner ou raccourcir le fil de l'adaptateur secteur sous peine d'annulation de la garantie.

C - INSTALLATION

La hauteur d'installation recommandée est située à environ 160 cm du sol pour la platine de rue et 150 cm du sol pour l'unité interne.

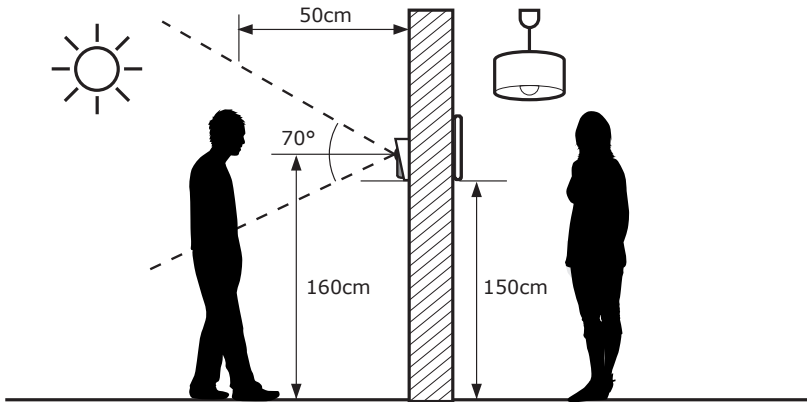

ATTENTION : Pour des raisons évidentes de sécurité, les branchements ne doivent être effectués qu'après avoir coupé l'alimentation électrique.

1 - INSTALLATION DE LA PLATINE DE RUE

La platine de rue ne doit pas être directement exposée aux intempéries. Préférer une installation sous un porche ou un lieu couvert.

Fixer la casquette de la platine de rue sur votre pilier à l'aide de vis et chevilles adaptées au support (les vis et chevilles fournies conviennent pour des murs en matériau plein).

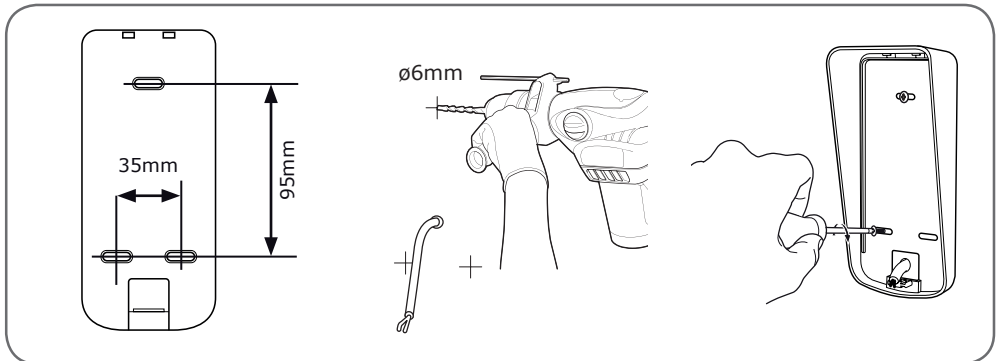

Après avoir effectué les branchements de la platine de rue (voir paragraphe connexions), placer celle-ci dans sa casquette.

C - INSTALLATION

Visser ensuite la platine de rue sur la casquette à l'aide de la vis fournie.

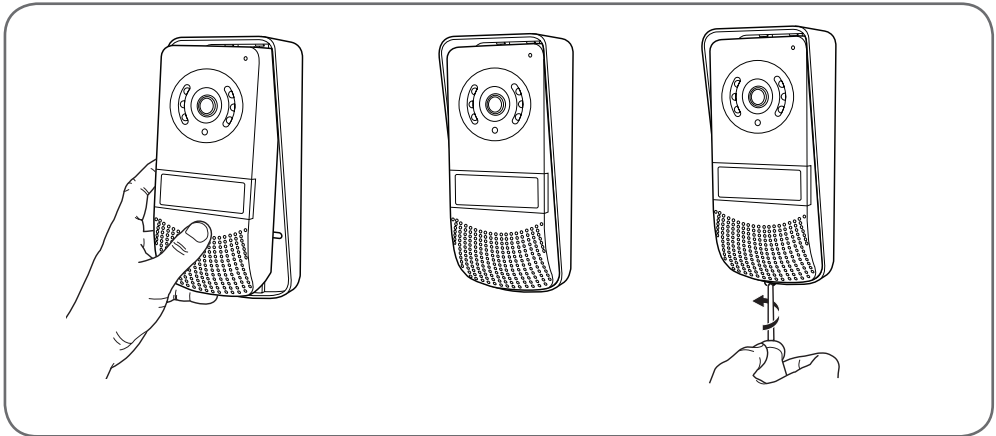

Mettre en place l'étiquette nominative.

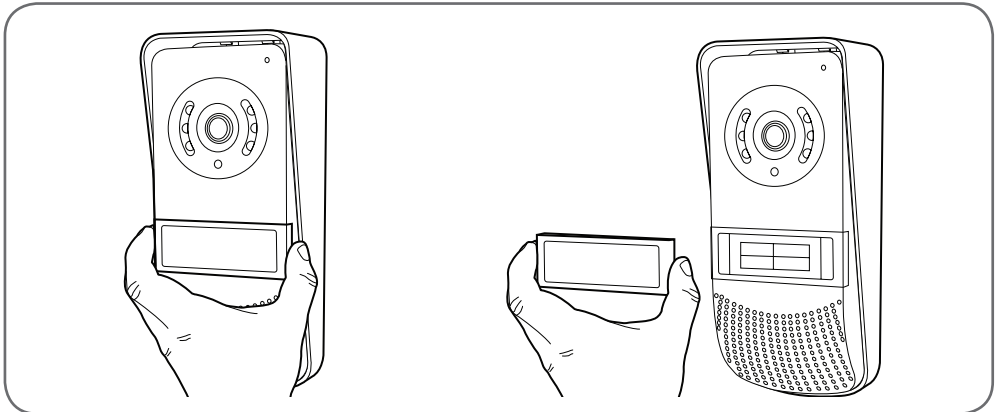

2 - INSTALLATION DU MONITEUR

Fixer le support mural au mur à l'aide de vis et chevilles adaptées au support (les vis et chevilles fournies conviennent pour des murs en matériaux plein).

Après avoir effectué les branchements du moniteur (voir paragraphe «connexions»), fixer le moniteur sur son

C - INSTALLATION

support.

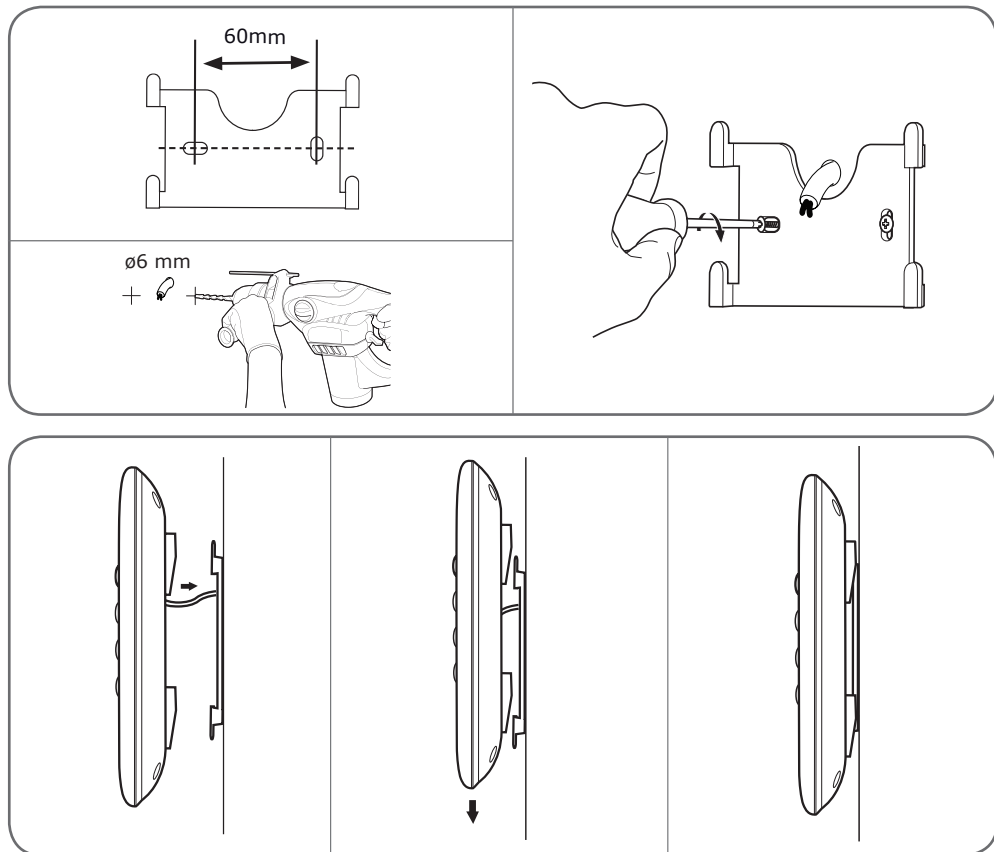

3 - LES CONNEXIONS

- Ne multipliez pas les dominos ou raccords sur le fil de liaison entre la platine de rue et le moniteur
- Eloignez le fil de liaison entre la platine de rue et le moniteur de plus de 50cm de toute perturbation électromagnétique (câble 230V, appareil WiFi, four à micro-ondes, etc.)
- Vous pouvez connecter et utiliser une gâche électrique (non fournie) avec votre platine de rue, avec ou sans mémoire mécanique.

Entre le moniteur et la platine de rue (100m maximum)

Afin de s'assurer d'une bonne qualité audio et vidéo, il est conseillé de ne pas utiliser plus de 100m de câble entre l'interphone et la platine de rue. Bien raccorder les fils comme suit (une inversion de branchement peut endommager la platine de rue).

La section du câble à utiliser dépend de sa longueur :

Longueur du câble	Section à utiliser
De 0 à 50m	0,75mm ²
De 50m à 100m	1,5mm ²

Entre la platine de rue et une gâche électrique (non fournie)

Utiliser une gâche 12V/1,1A maximum avec ou sans mémoire mécanique.

Pour la connexion entre la platine de rue et la gâche, utiliser du câble de type :

Longueur du câble	Section à utiliser
De 0 à 50m	0,75mm ²

Entre la platine de rue et une motorisation de portail (non fournie)

Section à utiliser : 0,75mm² mini

3.1 - BRANCHEMENT ENTRE LE MONITEUR ET LA PLATINE DE RUE

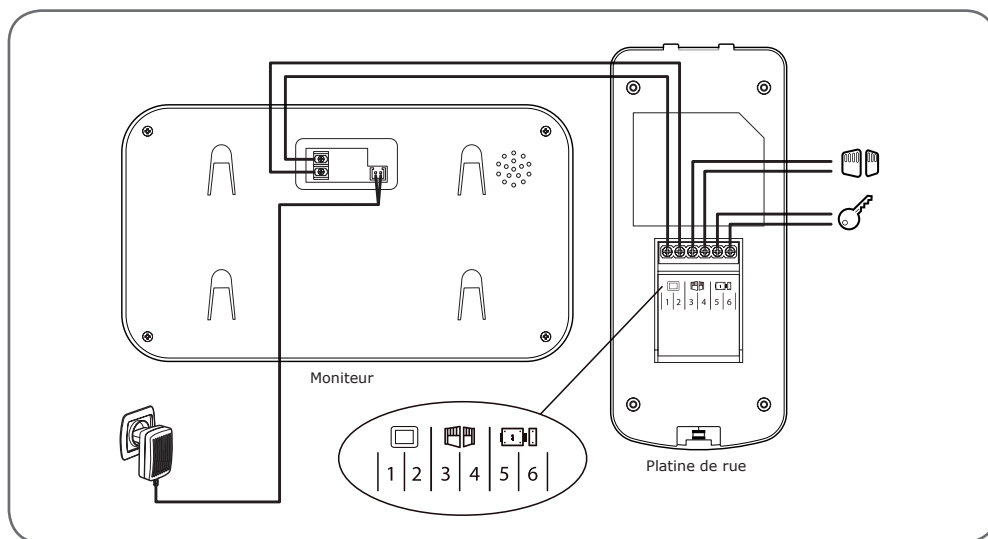

IMPORTANT : connectez les bornes 3 et 4 directement au contact d'ouverture/fermeture de la commande automatique (entrée de commande filaire d'une motorisation de portail).

C - INSTALLATION

3.2 - CONNEXIONS

3.2.1 - CONNEXIONS 2 MONITEURS + 1 PLATINE DE RUE + 1 CAMÉRA

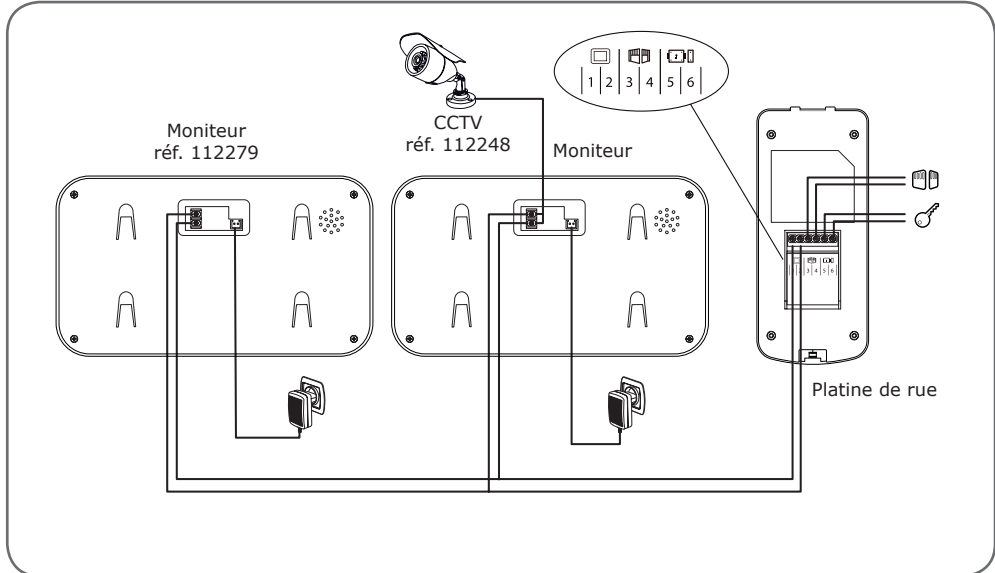

IMPORTANT : si vous rencontrez des problèmes avec l'ouverture de la serrure, causés par exemple par une grande distance entre l'écran et la platine de rue, nous vous conseillons de l'alimenter séparément. si vous utilisez une alimentation séparée, vous devez connecter un relais 12 v (non fourni) pour piloter à partir de l'interphone vidéo, comme illustré.

3.2.2 - CONNEXION À UNE GÂCHE ÉLECTRIQUE AVEC UNE ALIMENTATION SUPPLÉMENTAIRE

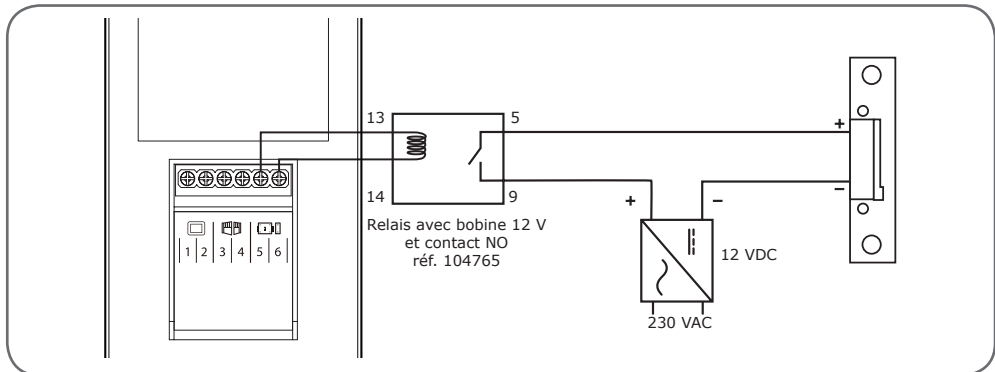



D - UTILISATION

1 - IDENTIFIER LE VISITEUR ET LUI PARLER

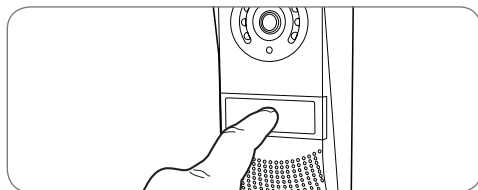
Le visiteur appuie sur le porte nom  de la platine de rue :



Le carillon se déclenche via le haut-parleur du moniteur qui active la caméra vidéo de la platine de rue. Si le visiteur se situe dans le champ de la caméra, son image apparaîtra sur le moniteur pendant 30 secondes. À la fin des 30 secondes, le moniteur repassera en mode veille.

Pour parler au visiteur, appuyez sur la touche . Pour terminer la conversation et désactiver la platine de rue, appuyez sur la touche .

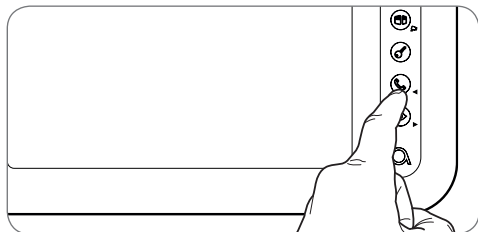

2 - ACTIVER LA PLATINE DE RUE DEPUIS LE MONITEUR

Pour identifier un visiteur sans qu'il sache qu'il est observé ou pour regarder tout simplement dehors,



appuyez sur la touche  : l'image de la platine de rue apparaît alors à l'écran pendant 60 secondes.

Si vous souhaitez communiquer directement avec l'extérieur, appuyez sur la touche  une fois la caméra vidéo externe affichée.

Cette fonction particulièrement utile vous permet d'observer le visiteur, même s'il n'a pas sonné.

3 - OUVERTURE D'UNE SERRURE ÉLECTRIQUE ET D'UNE COMMANDE AUTOMATIQUE

Si l'appareil est équipé d'une serrure électrique et/ou d'une commande automatique (voir paragraphe

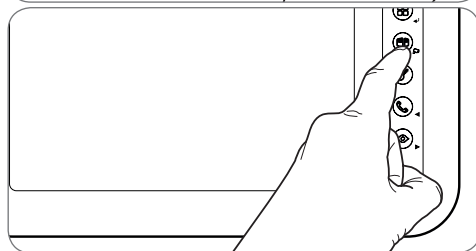
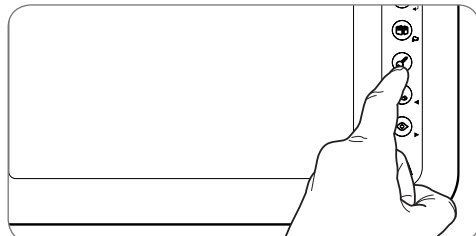

«Connexion»), appuyez sur la touche  (pour la serrure) ou sur  (pour la commande automatique) pour laisser entrer le visiteur.



Attention, il est nécessaire que l'écran soit allumé pour que les commandes contact sec et sortie alimentée soient opérationnelles. Si l'écran est éteint, il est nécessaire de l'allumer grâce au bouton .

4 - FONCTION D'INTERCOMMUNICATION

Vous pouvez démarrer une communication interne avec le moniteur esclave (si présent) à l'aide de la fonction Intercom. Cette fonction peut être utilisée lorsque le moniteur est en mode veille :

Appuyez sur la touche  du moniteur esclave, vous pouvez effectuer l'appel vers le moniteur esclave et inversement. Vous pouvez répondre en appuyant sur la touche  et communiquer jusqu'à à un temps maximum de 120 secondes. Le terminal revient ensuite au mode veille.

La communication avec la platine de rue reste prioritaire.

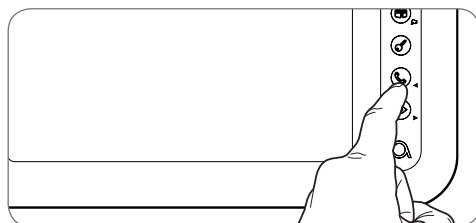



D - UTILISATION

5 - VISUALISATION DE LA CAMÉRA SUPPLÉMENTAIRE

Lorsque vous avez installé une caméra supplémentaire (112248), il est possible d'afficher cette caméra en appuyant sur 



6 - PARAMÈTRES SUR LE MONITEUR

Pendant que l'écran est allumé, appuyez sur la touche  pour afficher l'écran suivant :



Naviguez dans les sous-menus en appuyant sur les touches 





- **BRT :**

Luminosité : appuyez sur les touches  et  pour réduire ou augmenter le niveau de luminosité de l'image.



- **CON :**

Contraste : appuyez sur les touches  et  pour réduire ou augmenter le niveau de contraste de l'image.



- **COL :**

Couleur : appuyez sur les touches  et  pour réduire ou augmenter le niveau de saturation de l'image.

- **CALL :**

Volume microphone : appuyez sur les touches  et  pour augmenter ou réduire le volume du microphone.

- **INCOME :**

Volume carillon : appuyez sur les touches  et  pour réduire ou augmenter le volume de la sonnerie.

- **RING :**

Sélectionner le carillon : appuyez sur les touches  et  pour sélectionner la sonnerie souhaitée.

INTERPHONE VIDÉO COULEUR 7"

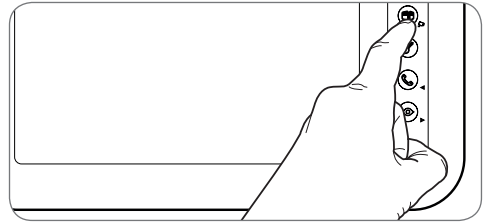

Une fois sur le sous-menu RING, appuyez sur la touche  pour sortir.

E - INFORMATIONS TECHNIQUES ET LÉGALES

1 - CARACTERISTIQUES TECHNIQUES

MONITEUR	
<i>Écran</i>	couleur 7 pouces LCD extra plat
<i>Standard vidéo</i>	PAL/NTSC
<i>Résolution</i>	800 x (RGB) x 480
<i>Alimentation</i>	avec adaptateur secteur 230 VAC 50 Hz/17 VDC 1,5 A fourni
<i>Tension d'alimentation</i>	17 VDC 1,5 A (adaptateur fourni)
<i>Protection</i>	Protection en cas de court-circuit et en cas d'inversion de polarité
<i>Système de transmission (audio et vidéo)</i>	2 fils
<i>Plage de température de fonctionnement idéale</i>	-20 °C à 50 °C
<i>Taux d'humidité max.</i>	85 %
<i>Nombre de sonneries</i>	6
<i>Dimension</i>	124 x 218 x 15,8 cm

Platine de rue	
<i>Caméra vidéo</i>	CMOS 420TVL
<i>Objectif</i>	90° (H) / 65° (V)
<i>Alimentation</i>	CC 13 V fournie par le moniteur
<i>Consommation max.</i>	200 mA
<i>Luminosité</i>	min 0 lux
<i>Vision nocturne</i>	de 0,5 à 1 m
<i>Dimension</i>	165 x 74,5 x 40,3 mm
<i>Indice de protection</i>	IP44

E - INFORMATIONS TECHNIQUES ET LÉGALES

2 - GARANTIE

- Ce produit est garanti 2 ans, pièces et main d'œuvre, à compter de la date d'achat. Il est impératif de garder une preuve d'achat durant toute cette période de garantie.
- La garantie ne couvre pas les dommages causés par négligence, chocs ou accidents.
- Aucun des éléments de ce produit ne doit être ouvert ou réparé par des personnes étrangères à la société Smarthome France.
- Toute intervention sur l'appareil annulera la garantie.
- Ne pas sectionner ou rallonger le fil de l'adaptateur secteur sous peine d'annulation de la garantie.

3 - ASSISTANCE ET CONSEILS

- Malgré tout le soin que nous avons porté à la conception de nos produits et à la réalisation de cette notice, si vous rencontrez des difficultés lors de l'installation de votre produit ou des questions, il est fortement conseillé de contacter nos spécialistes qui sont à votre disposition pour vous conseiller.
- En cas de problème de fonctionnement pendant l'installation ou après quelques jours d'utilisation, il est impératif de nous contacter devant votre installation afin que l'un de nos techniciens diagnostique l'origine du problème car celui-ci provient certainement d'un réglage non adapté ou d'une installation non conforme.

Contactez les techniciens de notre service après-vente au :

0 892 701 369 Service 0,35 €/min
+ prix appel

Du lundi au vendredi de 9H à 12H et de 14H à 18H.



Besoin d'aide ?
Avidssy
répond à vos question sur le site
www.avidsen.com

4 - RETOUR PRODUIT - SAV

Malgré le soin apporté à la conception et fabrication de votre produit, si ce dernier nécessite un retour en service après-vente dans nos locaux, il est possible de consulter l'avancement des interventions sur notre site Internet à l'adresse suivante :
<http://sav.avidsen.com>

Smarthome France s'engage à disposer d'un stock de pièces détachées sur ce produit pendant la période de garantie contractuelle.

5 - DÉCLARATION DE CONFORMITE

A la directive RED
Smarthome France déclare que l'équipement désigné ci-dessous :
Ylva 3 (112266)

Est conforme à la directive RED et que sa conformité a été évaluée selon les normes applicables en vigueur:

EN 55032: 2015
EN 55024 : 2010 + A1 : 2015
EN 62368-1 : 2014 + A11 : 2017

A Tours le 20/07/18
Alexandre Chaverot, président





Smarthome France
19 Avenue Marcel Dassault
ZAC des Deux Lions - 37200 Tours - France

EN *Colour videophone 7"*
2 wires

ref. 112266



La maison connectée

CONTENTS

<i>A - SAFETY INSTRUCTIONS</i>	05
1 - INTRODUCTION	05
2 - MAINTENANCE AND CLEANING	05
3 - RECYCLING	05
<i>B - PRODUCT DESCRIPTION</i>	06
1 - KIT CONTENTS	06
2 - MONITOR	06
3 - INTERCOM PANEL	07
4 - WALL BRACKET	07
5 - MAINS ADAPTOR	07
<i>C - INSTALLATION</i>	08
1 - INSTALLATION OF THE EXTERIOR PANEL	08
2 - INSTALLING THE MONITOR	09
3 - CONNECTIONS	10
3.1 - CONNECTION BETWEEN THE MONITOR AND THE INTERCOM PANEL	11
3.2 - CONNECTIONS	12
3.2.1 - CONNECTIONS 2 MONITORS + 1 INTERCOM PANEL + 1 CAMERA	12
3.2.2 - CONNECTION TO AN ELECTRIC STRIKE PLATE WITH ADDITIONAL POWER SUPPLY	12

D - USING THE PRODUCT **13**

1 - IDENTIFY AND SPEAK TO THE VISITOR	13
2 - ACTIVATE THE INTERCOM PANEL FROM THE MONITOR	13
3 - OPENING AN ELECTRIC LOCK AND AN AUTOMATIC CONTROL SYSTEM (OPTIONAL)	13
4 - INTERCOM FEATURE	13
5 - DISPLAY OF ADDITIONAL CAMERA	14
6 - MONITOR SETTINGS	14

E - TECHNICAL AND LEGAL INFORMATION **15**

1 - TECHNICAL CHARACTERISTICS	15
2 - WARRANTY	16
3 - HELP AND ADVICE	16
4 - PRODUCT RETURNS/AFTER SALES SERVICE	16
5 - DECLARATION OF CONFORMITY	16



A - SAFETY INSTRUCTIONS

1 - INTRODUCTION

This video intercom system pairs two modules: a receiver-monitor and an easy-to-install and use intercom panel.

Key features:

- Colour video reception: when a visitor touches the intercom panel call button, the panel immediately transmits the image to the screen and a chime indicates the visitor's presence.
- Short-circuit protection
- Reverse polarity protection
- Automatic exposure correction: the video camera automatically adjusts its exposure to match the ambient light conditions.
- Enables control over two entrances (lock and automatic control system).
- Integrated infrared vision enables the video camera to identify visitors without needing additional light.
- Opening the door and a control system: by pressing buttons on the monitor, you can control an electric lock and a dry contact for an automatic control system (not included).

IMPORTANT: You must read these instructions carefully prior to installation. In the event of problems, our Hotline technicians are at your service for any information.

WARNING: any connection error may cause damage to the device and void the warranty.

2 - MAINTENANCE AND CLEANING

Before installing the intercom, it is important to check the following points:

- Do not install in cases of extreme humidity, temperatures, corrosion risk or dust.
- Do not expose to direct sunlight, rain, or high humidity.
- Do not plug the device into a multi-socket plug adaptor or extension cord.
- Do not install near other electronic devices such as computers, televisions or video recorders.
- Do not install near acidic chemicals, ammonia or sources of toxic gases.
- Do not clean with abrasive or corrosive products. Use a damp cloth with soapy water.

- Unplug the device if it is not being used for an extended period of time.
- Do not plug the device into national telecommunications installations.
- The cable between the monitor and intercom panel must not be extended. Avoid junctions (insulating screw joints, soldered joints, etc.)

3 - RECYCLING



This logo denotes that devices which are no longer in use must not be disposed of as household waste.

They are likely to contain hazardous substances that are dangerous to both health and the environment. Return the equipment to your local distributor or use the recycling collection service provided by your local council.



B - PRODUCT DESCRIPTION

1 - CONTENTS OF THE KIT

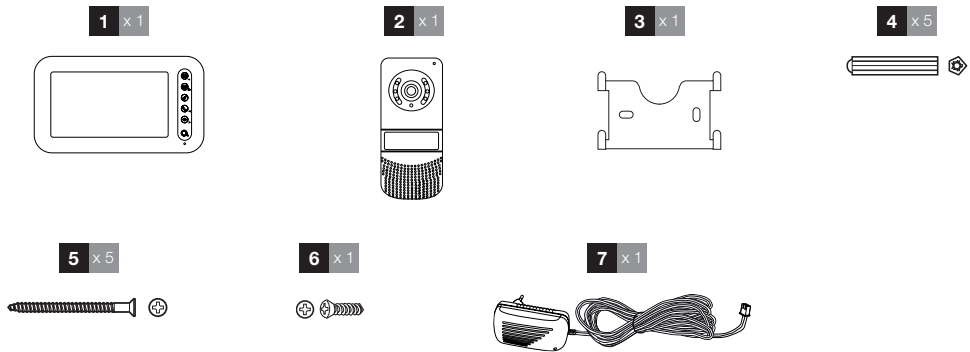

1	Monitor	5	Screws (2 for the monitor, 3 for the intercom panel)
2	Intercom panel	6	Screws for the intercom panel
3	Monitor wall bracket	7	Mains adapter
4	Dowels (2 for the monitor, 3 for the intercom panel)		

2 - MONITOR

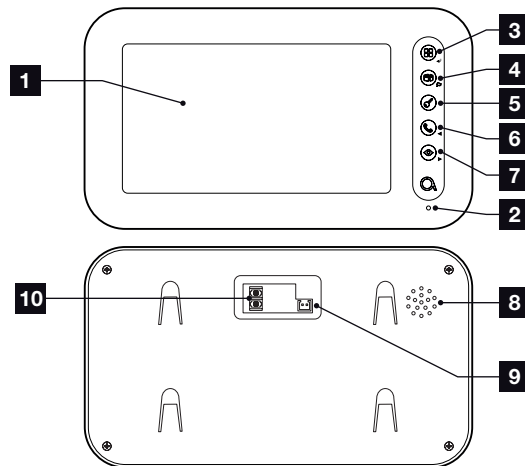

1	4.3" LCD screen	5	Electric strike plate button or bottom arrow
2	Microphone	6	Handset button to answer calls, call another monitor (ref. 112279) or left arrow
3	Menu access button (hold 5 secs)	7	Surveillance mode to view the intercom panel or right arrow
4	Door opening/camera button (if connected) or top arrow		

B - PRODUCT DESCRIPTION

8	Loudspeaker
9	Power supply terminals

10	Communication terminals for and to the other parts of the installation
-----------	--

*Subject to availability.

3 - INTERCOM PANEL

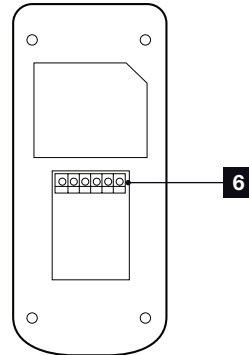
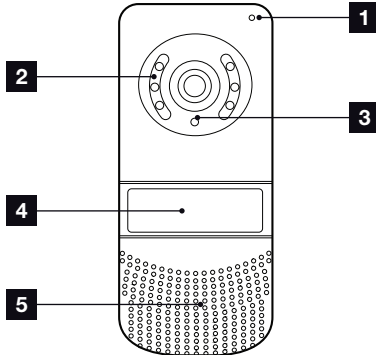

1	Microphone
2	IR LED
3	Lens

4	Call button
5	Loudspeaker
6	Connection terminals

4 - WALL BRACKET

The monitor is designed to be fixed to the wall. A wall bracket and the necessary fasteners are included.

5 - MAINS ADAPTER

A 230 Vac 50 Hz/17 Vdc 1.5 A mains adapter for powering the monitor is included in the kit. Do not use other power supplies as they could cause irreparable damage to the device and invalidate the warranty. Do not cut or shorten the wire of the mains adapter or the warranty will be void.

C - INSTALLATION

The recommended installation height for the intercom panel is about 160 cm from the ground and 150 cm from the floor for the indoor unit.

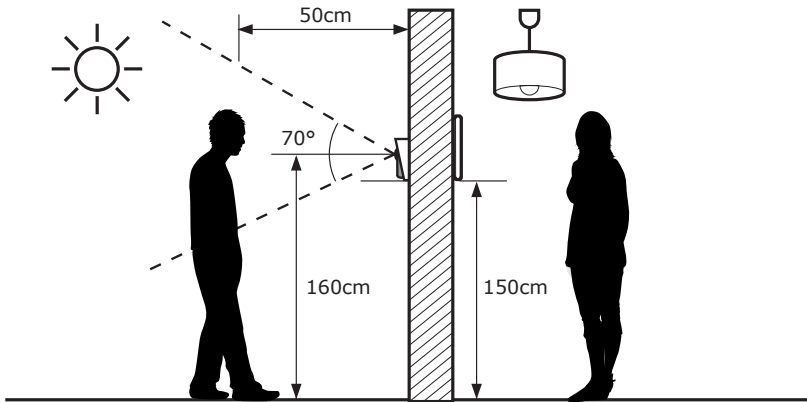

NOTE: For obvious safety reasons, the connections must only be made after shutting off the power supply.

1 - INTERCOM PANEL INSTALLATION

The intercom panel must not be directly exposed to bad weather. It should preferably be installed under a porch or covered area.

Attach the intercom panel hood to your support using the screws and wall plugs suited to the support (the screws and plugs supplied are suitable for solid walls).

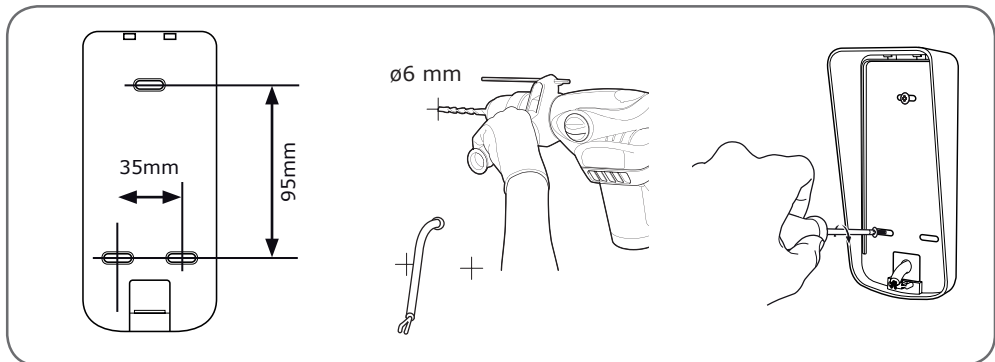

After making the connections on the intercom panel (see the connections paragraph), put the intercom panel into the hood.

C - INSTALLATION

Then screw the intercom panel to the hood with the screw provided.

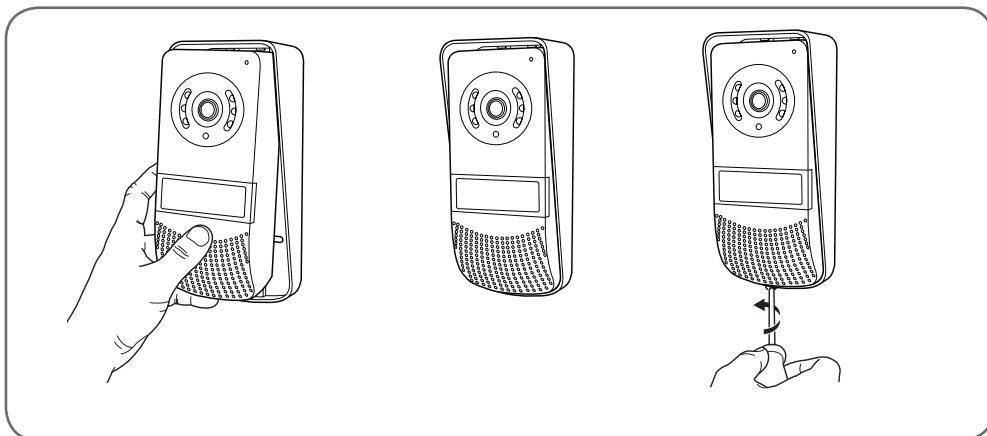

Put on the name label.

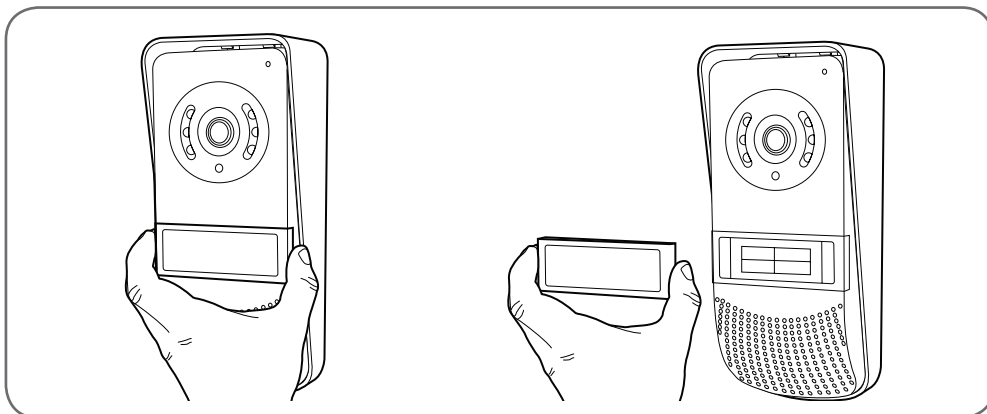

2 - INSTALLING THE MONITOR

Attach the wall mount to the wall using the screws and wall plugs suited to the support (the screws and plugs supplied are suitable for solid walls).

After connecting the monitor (refer to the "connections" paragraph), fit the monitor onto its support.

C - INSTALLATION

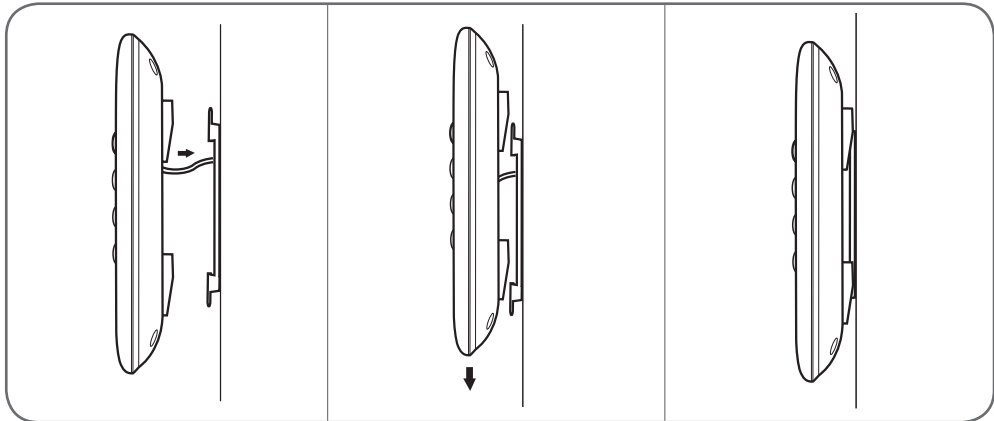
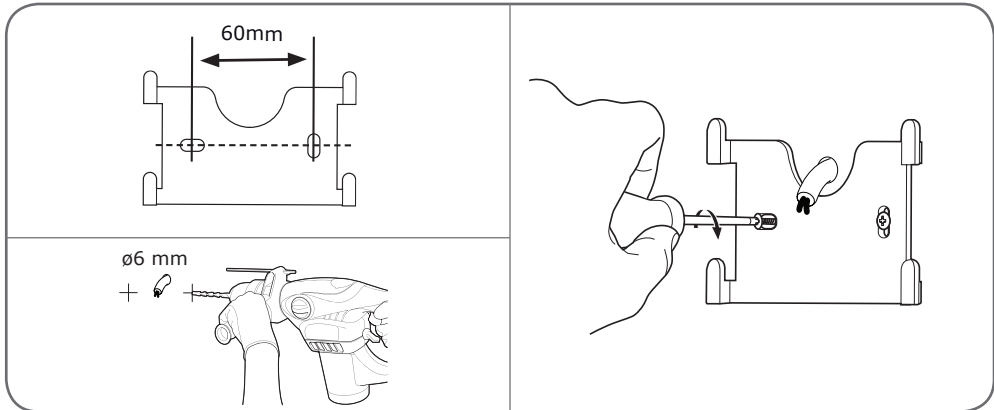

3 - CONNECTIONS

- Do not increase the number of insulating screw joints or connectors on the connecting wire between the intercom panel and the monitor
- Keep the connecting wire between the intercom panel and the monitor more than 50 cm away from any electromagnetic interference (230 V cable, WiFi device, microwave ovens, etc.)
- You can connect and use the electric strike plate (not provided) with your intercom panel, with or without mechanical memory.

Between the monitor and the intercom panel (100m maximum)

To ensure good audio and video quality, it is advised to not use more than 100m of cable between the intercom and the intercom panel. Connect the wires as follows (incorrect wiring can damage the intercom panel).

The cable's length determines which cable section is to be used:

Cable length	Section to use
0 to 50 m	0.75 mm ²
50 m to 100 m	1.5 mm ²

Between the intercom panel and an electric strike plate (not included)

Use a 12V/1.1A maximum electric latch with or without mechanical memory.

For the connection between the intercom panel and the door release, use a cable of this kind:

Cable length	Section to use
0 to 50 m	0.75 mm ²

Between the intercom panel and the automated gate (not included)

Section to use: Min. 0.75 mm²

3.1 - CONNECTION BETWEEN THE MONITOR AND THE INTERCOM PANEL

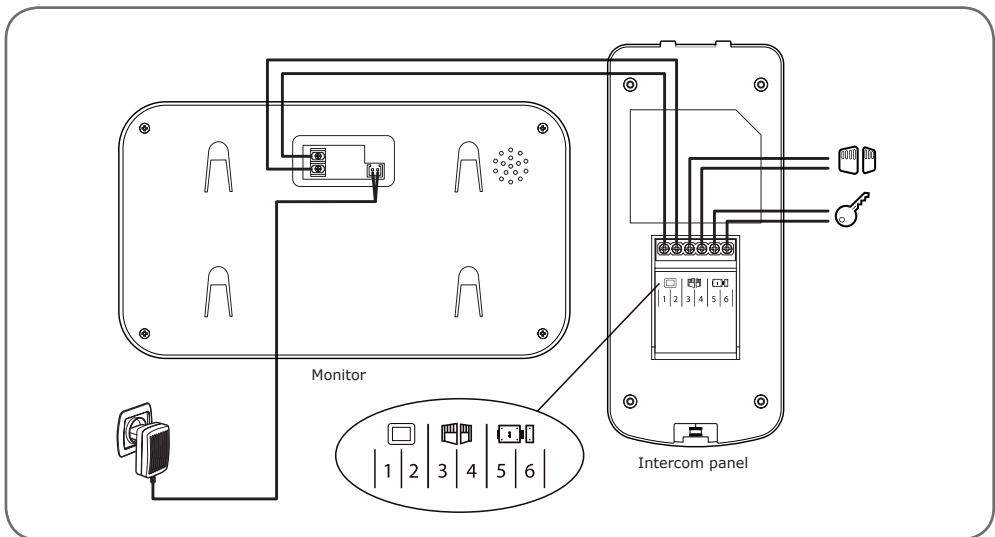

IMPORTANT: connect terminals 3 and 4 directly to the opening/closing contact of the automatic control system (automated entryway wired control system input).

C - INSTALLATION

3.2 - CONNECTIONS

3.2.1 - CONNECTIONS 2 MONITORS + 1 INTERCOM PANEL + 1 CAMERA

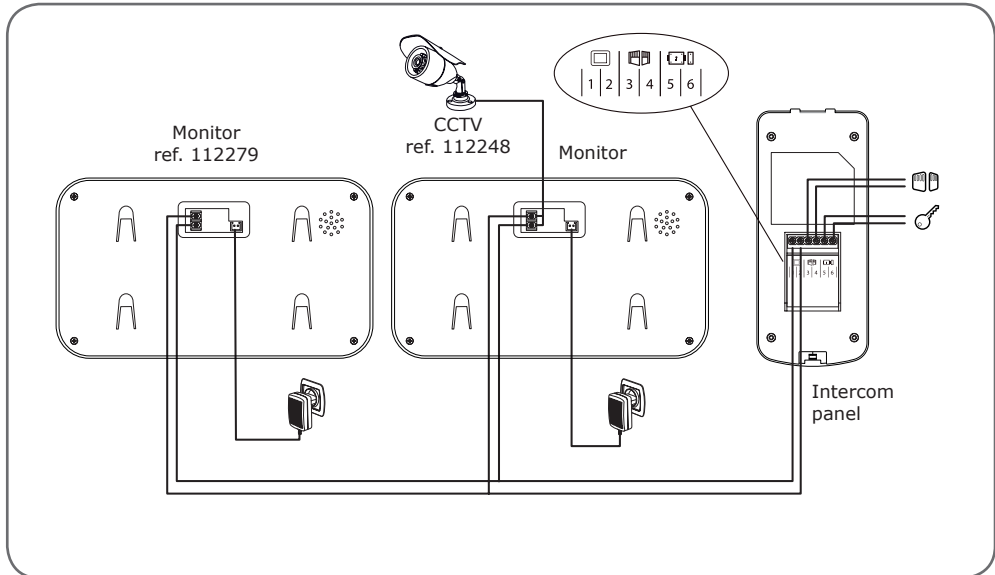

IMPORTANT: if you have trouble opening the lock, which may be caused by a large distance between the screen and the intercom panel, for example, we recommend that you connect it to a separate power supply. If you use a separate power supply, you must connect a 12 V relay (not supplied) to control it from the video intercom, as illustrated.

3.2.2 - CONNECTION TO AN ELECTRIC STRIKE PLATE WITH ADDITIONAL POWER SUPPLY

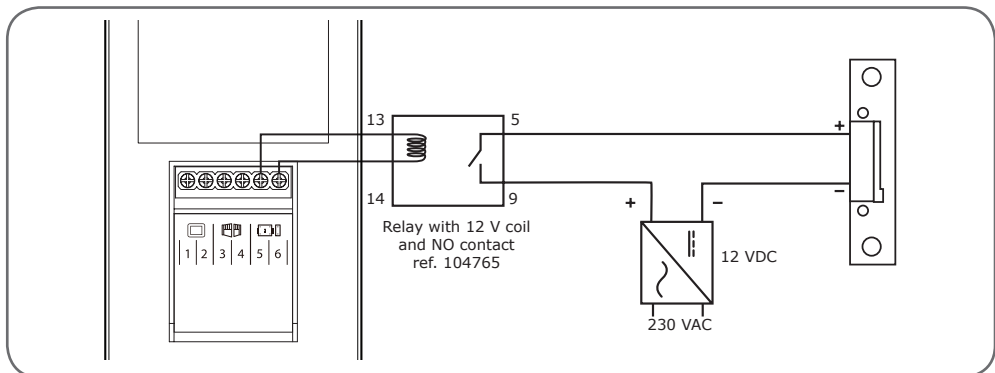



D - USING THE PRODUCT

1 - IDENTIFY AND SPEAK TO THE VISITOR

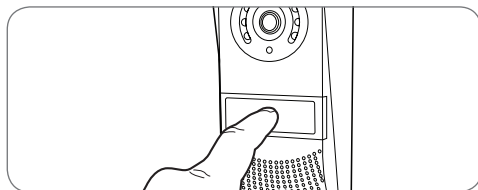
The visitor presses the intercom panel (Nils Larsson) name plate:



The chime sounds through the monitor's speaker and the intercom panel's video camera is activated. If the visitor is positioned within the camera's field of vision, their image will appear on the monitor for 30 seconds. After 30 seconds, the monitor will return to sleep mode.

To speak with the visitor, press the  button. To end the conversation and deactivate the intercom panel, press the  button.

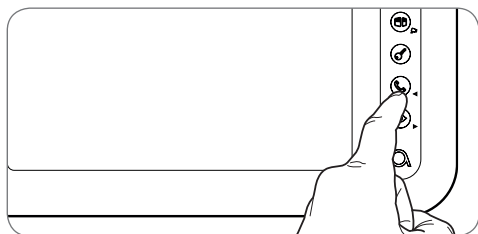

2 - ACTIVATE THE INTERCOM PANEL FROM THE MONITOR

To identify a visitor without them knowing they are being observed or to simply look outside, press the  button: the view from the intercom panel will then appear on the screen for 60 seconds.

If you wish to communicate directly with the outside, press once on the  button when the external video camera is displayed.

This particularly useful feature allows you to observe the visitor, even if they haven't rung.

3 - OPENING AN ELECTRIC LOCK AND AN AUTOMATIC CONTROL SYSTEM

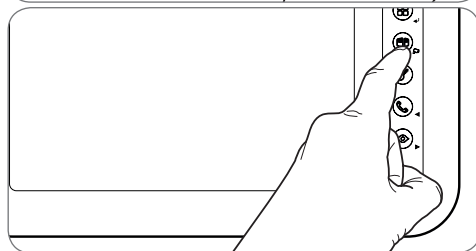
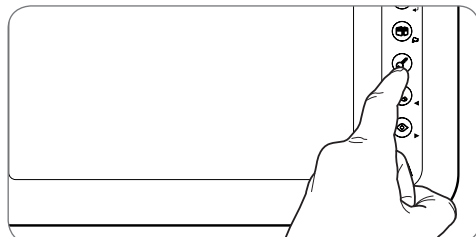

If the device is equipped with an electric lock and/or an automatic control system (see "Connection"

paragraph), press the  button (for the lock) or the  button (for the automatic control system) to let a visitor enter.



Warning: the screen must be switched on before the dry contact and powered output controls can function. If the screen is off, it must be switched on using the button .

4 - INTERCOM FEATURE

You can initiate internal communication with the secondary monitor (if present) using the intercom feature. This feature can be used when the monitor is in sleep mode: Press the  button on the secondary monitor. You can call the secondary monitor and vice versa. You can answer by pressing the  button and communicate for a maximum of 120 seconds. The terminal will then return to sleep mode.

Communication with the intercom panel has priority.

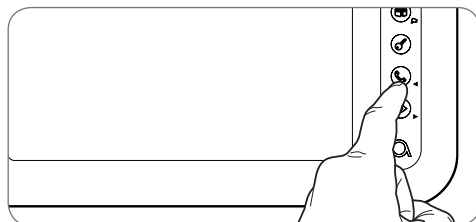

D - USING THE PRODUCT

5 - DISPLAY OF ADDITIONAL CAMERA

If you have installed an additional camera (112248), it is possible to display it by pressing on 



6 - MONITOR SETTINGS

With the screen is on, press the  button to display the following screen:

Browse the sub-menus by pressing on buttons 



- **BRT:**

Brightness: press the  and  buttons to decrease or increase the brightness level of the image.



- **CON:**

Contrast: press the  and  buttons to decrease or increase the contrast level of the image.

- **COL:**



Colour: press the  and  buttons to decrease or increase the saturation level of the image.

- **CALL:**

Microphone volume: press the  and 

buttons to increase or decrease the microphone volume.

- **INCOME:**

Chime volume: press the  and  buttons to decrease or increase the ring volume.

- **RING:**

Choose the ring tone: press the  and  buttons to select the desired tone.

COLOUR VIDEO INTERCOM 7"

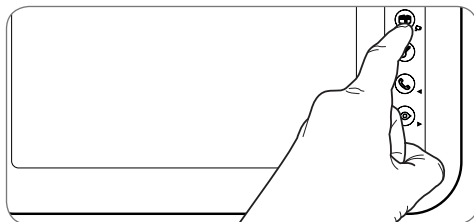

Once in the RING sub-menu, press the  button to exit.

E - TECHNICAL AND LEGAL INFORMATION

1 - TECHNICAL CHARACTERISTICS

MONITOR	
Screen	Ultra-flat 7" colour LCD
Video standard	PAL/NTSC
Resolution	800 x (RGB) x 480
Power supply	with 230 VAC 50 Hz / 17 VDC 1.5 A mains adapter included
Supply voltage	17 VDC 1.5 A (adapter included)
Protection	Short circuit and reverse polarity protection
Transmission system (audio and video)	2 wires
Ideal operating temperature range	-20 °C to 50 °C
Max. degree of humidity	85%
Number of doorbell melodies	6
Dimensions	124 x 218 x 15.8 cm

Intercom panel	
Video camera	CMOS 420TVL
Lens	90° (H) / 65° (V)
Power supply	CC 13 V supplied by the monitor
Max. consumption	200 mA
Brightness	min. 0 lux
Night vision	from 0.5 to 1 m
Dimensions	165 x 74.5 x 40.3 mm
Protection rating	IP44

E - TECHNICAL AND LEGAL INFORMATION

2 - WARRANTY

- This product is guaranteed for parts and labour for 2 years from the date of purchase. Proof of purchase must be retained for the duration of the warranty period.
- The warranty does not cover damage caused by negligence, knocks or accidents.
- None of the parts of this product may be opened or repaired by any persons not employed by Smarthome France.
- The warranty will be void if the device is tampered with.
- Do not cut or extend the wire of the mains adapter or the warranty will be void.

3 - HELP AND SUGGESTIONS

- If, despite the care we have taken in designing our products and drafting these instructions, you do encounter difficulties when installing your product or you have any questions, we recommend you contact one of our specialists who will be glad to help.
- If you encounter operating problems during the installation or a few days afterwards, it is essential that you are in front of your installation when contacting us, so that one of our technicians can diagnose the source of the problem, as it will probably be the result of a setting that is incorrect or an installation that is not to specification.

Contact our after sales service team technicians:

0 892 701 369 Service 0,35 € / min
+ prix appel

Monday to Friday, 9AM to 12PM and 2PM to 6PM.



Need some help?
Avidssy
will answer your questions on
www.avidsen.com

4 - PRODUCT RETURNS - AFTER SALES SERVICE

If, despite the care we have taken in designing and manufacturing your product, it needs to be returned to our customer service centre, you can check the progress of the work on our website at the following address:

<http://sav.avidsen.com>

Smarthome France undertakes to keep a stock of spare parts for this product throughout the contractual warranty period.

5 - DECLARATION OF CONFORMITY

Per the RED directive

Smarthome France hereby declares that the equipment designated below:

Ylva 3 (112266)

Complies with the RED directive and its conformity has been assessed pursuant to the applicable standards in force:

EN 55032: 2015

EN 55024: 2010 + A1: 2015

EN 62368-1: 2014 + A11: 2017

Tours, date: 20/07/2018

Alexandre Chaverot, CEO





Smarthome France
19 Avenue Marcel Dassault
ZAC des Deux Lions - 37200 Tours - France

NL *Kleuren videofoon 7"*
2 draden

ref. 112266



La maison connectée

INHOUDSOPGAVE

<i>A - VEILIGHEIDSVOORSCHRIFTEN</i>	05
1 - INLEIDING	05
2 - ONDERHOUD EN REINIGING	05
3 - RECYCLAGE	05
<i>B - BESCHRIJVING VAN HET PRODUCT</i>	06
1 - INHOUD VAN DE KIT	06
2 - SCHERM	06
3 - STRAATUNIT	07
4 - MUURSTEUN	07
5 - LICHTNETADAPTER	07
<i>C - INSTALLATIE</i>	08
1 - INSTALLATIE VAN DE STRAATUNIT	08
2 - INSTALLATIE VAN HET SCHERM	09
3 - DE AANSLUITINGEN	10
3.1 - AANSLUITING TUSSEN DE MONITOR EN DE STRAATUNIT	11
3.2 - AANSLUITINGEN	12
3.2.1 - AANSLUITINGEN 2 SCHERMEN + 1 STRAATUNIT + 1 CAMERA	12
3.2.2 - AANSLUITING OP EEN ELEKTRISCHE SLOTPLAAT MET EEN EXTRA VOEDING	12

D - GEBRUIK **13**

1 - IDENTIFICEREN VAN EN SPREKEN MET DE BEZOEKER	13
2 - ACTIVEREN VAN DE STRAATUNIT VANAF DE MONITOR	13
3 - OPENING VAN EEN ELEKTRISCH SLOT EN EEN AUTOMATISCHE BEDIENING (OPTIONEEL)	13
4 - ONDERLINGE COMMUNICATIEFUNCTIE	13
5 - WEERGAVE VAN DE EXTRA CAMERA	14
6 - PARAMETERS OP DE MONITOR	14

E - TECHNISCHE EN WETTELIJKE INFORMATIE **15**

1 - TECHNISCHE EIGENSCHAPPEN	15
2 - GARANTIE	16
3 - HULP EN TIPS	16
4 - RETOUR PRODUCT - SERVICE NA VERKOOP	16
5 - CONFORMITEITSVERKLARING	16



A - VEILIGHEIDSVOORSCHRIFTEN

1 - INLEIDING

Deze video-intercom combineert twee modules: een ontvangermonitor en een straatunit die gemakkelijk te installeren en te gebruiken is.

Belangrijkste kenmerken:

- Kleurenvideoscherm receptie: wanneer een bezoeker op de belknop op de straatunit drukt, wordt het beeld onmiddellijk overgedragen naar het scherm en geeft een beltoon zijn/haar aanwezigheid aan.
- Bescherming in geval van kortsluiting
- Bescherming in geval van omgekeerde polariteit
- Automatische regeling van de blootstelling: de videocamera past zich automatisch aan de omgevingsverlichting.
- Biedt de mogelijkheid twee toegangen te beheren (slot en automatische bediening).
- Via het in de videocamera geïntegreerd infraroodzicht kunnen bezoekers worden geïdentificeerd zonder dat hiervoor extra verlichting nodig is.
- Opening van de deur en een bediening: door op de monitorknoppen te drukken, kunt u een elektrisch slot en een voltvrij contact voor de automatische bediening (niet meegeleverd) beheren.

BELANGRIJK: U dient deze handleiding aandachtig te lezen voordat u de installatie uitvoert. In geval van problemen, staan de technici van onze hotline tot uw beschikking voor alle inlichtingen.

OPGELET: elke fout bij de aansluiting kan schade aan het apparaat veroorzaken en de garantie.

2 - ONDERHOUD EN REINIGING

Voordat u uw intercom installeert, is het belangrijk de volgende punten te controleren:

- Niet installeren bij extreme vochtigheid, temperatuur, corrosiegevaar of stof.
- Niet direct blootstellen aan zonlicht, regen of een hoge vochtigheid.
- Het apparaat niet aansluiten op een stekkerblok of verlengkabel.
- Niet installeren in de buurt van andere elektronische apparaten, zoals een computer,

televisietoestel of videorecorder.

- Het apparaat niet installeren vlak bij chemisch zure producten, ammoniak of een bron van giftige gasuitstoot.
- Niet reinigen met een schurend of bijtend product. Gebruik een met een zeepoplossing bevochtigde doek.
- Koppel het apparaat los als u het gedurende lange tijd niet gaat gebruiken.
- Het apparaat niet aansluiten op nationale telecommunicatie-installaties.
- De kabel tussen de monitor en de straatunit moet uit één stuk bestaan. Vermijd verbindingstukken (dominostekkers, lasnaden enz.).

3 - RECYCLAGE



Dit logo betekent dat u geen apparaten die buiten gebruik zijn mag weggooien bij het huishoudelijk afval.

De gevaarlijke stoffen die ze mogelijk kunnen bevatten, kunnen de gezondheid en het milieu schaden. Vraag uw distributeur om deze apparaten terug te nemen of maak gebruik van de middelen voor de selectieve inzameling die door uw gemeente ter beschikking worden gesteld.



B - BESCHRIJVING VAN HET PRODUCT

1 - INHOUD VAN DE KIT

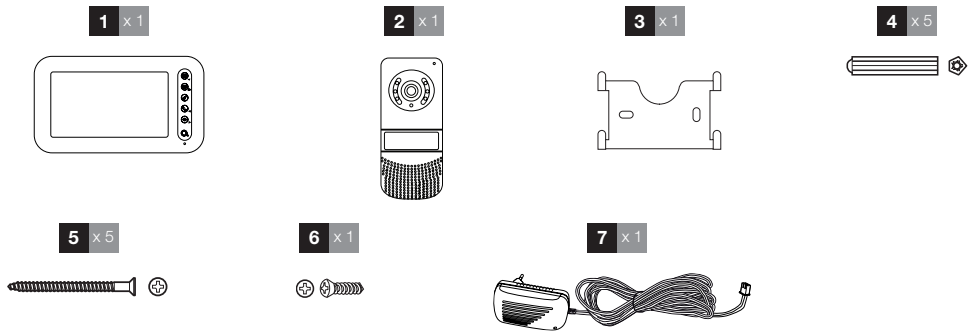

1	Monitor	5	Bevestigingsschroeven (2 voor de monitor, 3 voor de straatunit)
2	Straatunit	6	Bevestigingsschroeven voor de straatunit
3	Muursteen voor monitor	7	Netwerkadapter
4	Bouten (2 voor de monitor, 3 voor de straatunit)		

2 - MONITOR

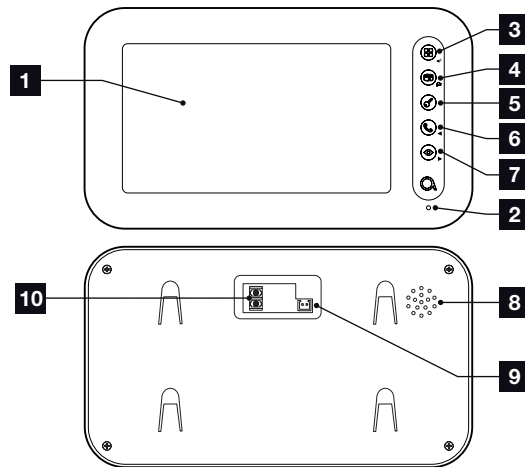

1	kleuren-LCD 4,3"	5	Knop openen van de elektrische slotplaat of pijl naar beneden
2	Microfoon	6	Combinatieknop om beloproepen te beantwoorden, een andere monitor te bellen 112279) of pijl naar links
3	Knop toegangsmenu (druk 5sec)	7	Spionmodus om zicht te hebben op de straatunit of pijl naar rechts
4	Knop openen van de poort/camera (indien gesloten) of pijl naar boven		

B - BESCHRIJVING VAN HET PRODUCT

8	Luidspreker
9	Voedingsblokken

10	Communicatieblokken van en naar de andere onderdelen van de installatie
-----------	---

*Indien op voorraad.

3 - STRAATUNIT

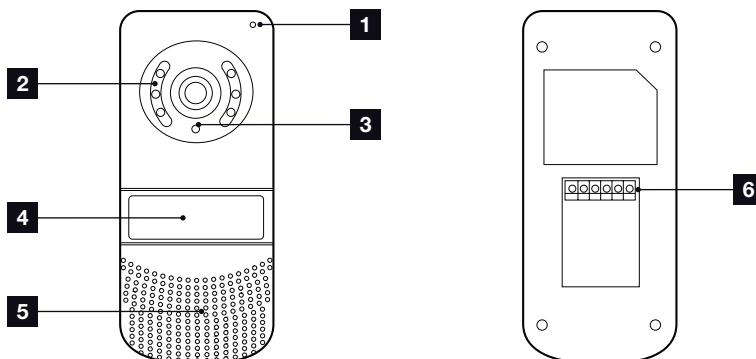

1	Microfoon
2	IR-led
3	Lens

4	Bellknop
5	Luidspreker
6	Verbindingsuitgangen

4 - MUURSTEUN

De monitor is voorzien voor bevestiging aan de muur. Een muursteun en schroefwerk zijn meegeleverd.

5 - NETWERKADAPTER

De kit wordt geleverd met een 230Vac 50 Hz/17Vdc 1,5A netwerkadapter om het scherm te voeden. Gebruik geen andere modellen voeding, deze kunnen het apparaat onherstelbaar beschadigen en de garantie annuleren.

De kabel van de netwerkadapter niet doorsnijden of verkorten omdat zo de garantie geannuleerd kan worden.

C - INSTALLATIE

De aanbevolen installatiehoogte bevindt zich op ca. 160 cm van de vloer voor de straatunit en 150 cm van de vloer voor de interne eenheid.

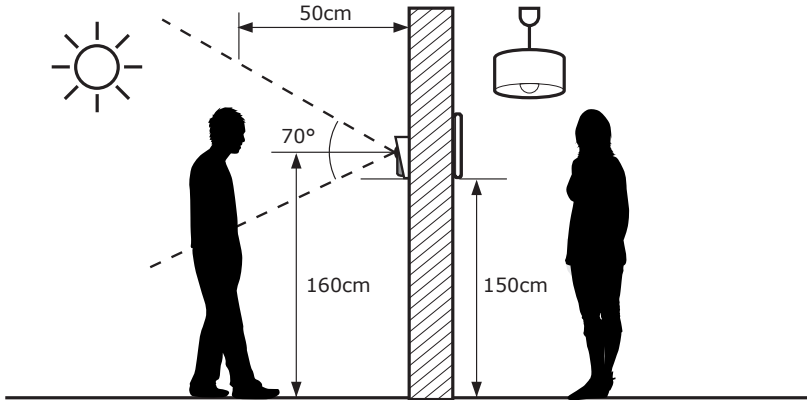

LET OP: Om voor de hand liggende veiligheidsredenen, mogen de aansluitingen uitsluitend worden uitgevoerd nadat de elektrische voeding is uitgeschakeld.

1 - INSTALLATIE VAN DE STRAATUNIT

De straatunit mag niet rechtstreeks aan slechte weersomstandigheden blootgesteld worden. Installeer het bij voorkeur in een portiek of op een overdekte plaats.

Bevestig de overkapping van de straatunit op uw zuil met behulp van voor de houder geschikte schroeven en pluggen (de geleverde schroeven en pluggen zijn geschikt voor muren van vol materiaal).

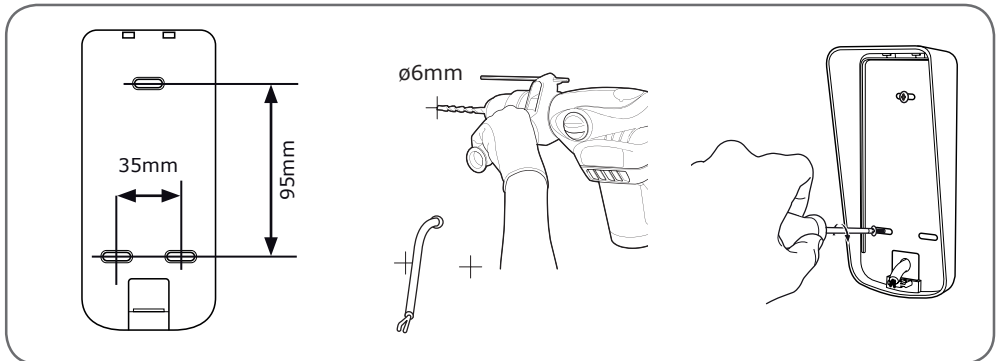

Na de aansluitingen van de straatunit uitgevoerd te hebben (zie paragraaf aansluitingen), plaatst u deze in de overkapping.

Schroef de straatunit op de overkapping met behulp van de bijgeleverde schroef.

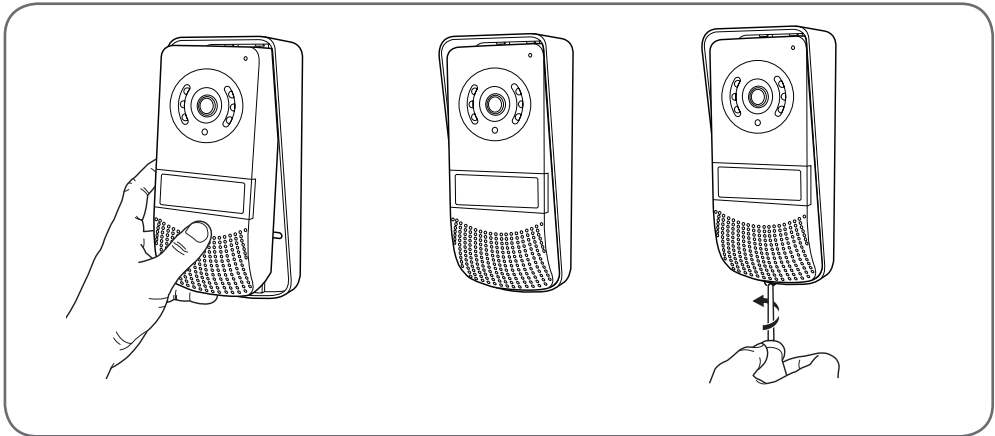

Breng het naambordje aan.

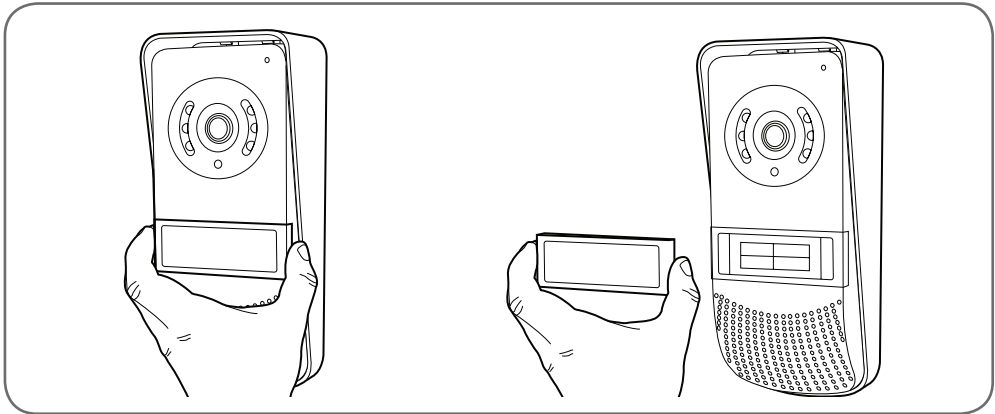

2 - INSTALLATIE VAN HET SCHERM

Bevestig het met behulp van voor de steun geschikte schroeven en pluggen (de geleverde schroeven en pluggen zijn geschikt voor muren van vol materiaal).

Nadat u het scherm heeft aangesloten (zie hoofdstuk "aansluitingen"), bevestigt u het scherm op de steun.

C - INSTALLATIE

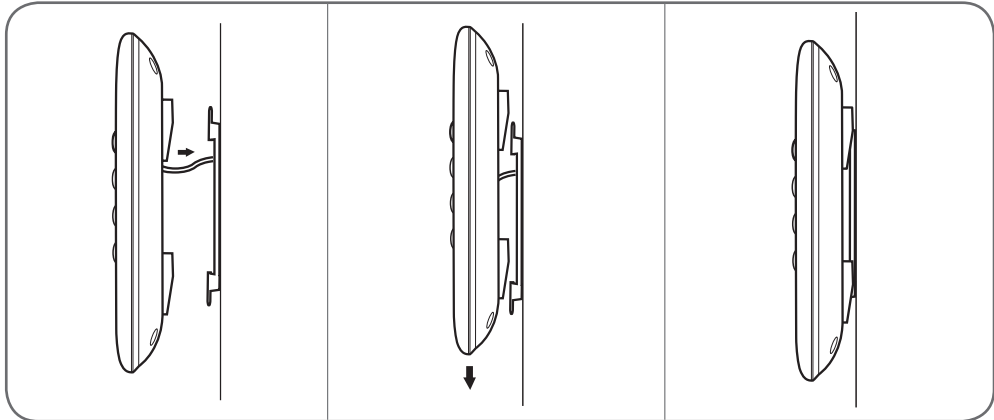
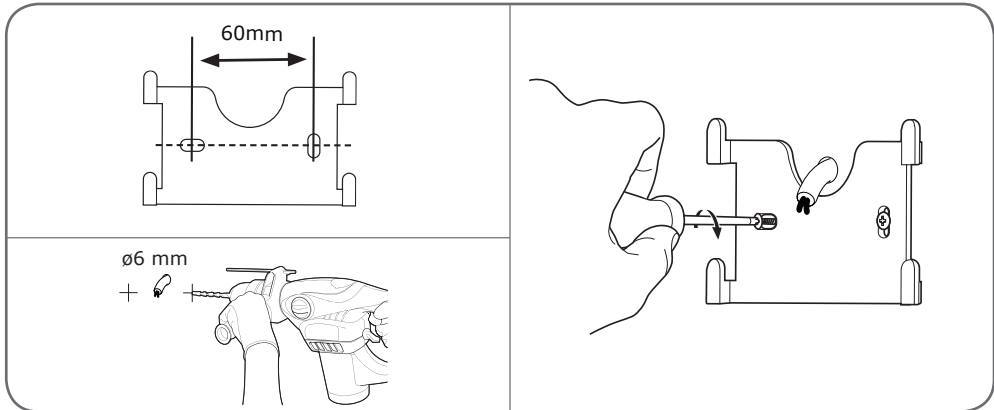

3 - DE AANSLUITINGEN

- Vermijd het gebruik van meerdere verdeelstekkers of aansluitingen op de verbindingsdraad tussen de straatunit en het scherm
- Plaats de verbindingsdraad tussen de straatunit en het scherm op meer dan 50 cm verwijderd van elke elektromagnetische storing (230V kabel, WiFi-apparaat, magnetron enz.)
- U kunt een elektrische slotplaat (niet meegeleverd) aansluiten en gebruiken met uw straatunit met of zonder mechanisch geheugen.

Tussen het scherm en de straatunit (maximum 100m)

Voor een optimale beeld- en geluidskwaliteit, raden we u aan niet meer dan 100m kabel te gebruiken tussen de intercom en de straatunit. Sluit de draden als volgt aan (een omwisseling van de draden bij aansluiting kan de straatunit beschadigen).

De te gebruiken kabeldoorsnede is afhankelijk van de lengte:

Lengte van de kabel	Te gebruiken doorsnede
Van 0 tot 50m	0,75mm ²
Van 50 tot 100m	1,5mm ²

Tussen de straatunit en een elektrische slotplaat (niet meegeleverd)

Gebruik een slotplaat van maximaal 12V/1,1A met of zonder mechanisch geheugen.

Gebruik, voor de verbinding tussen de straatunit en de elektrische slotplaat, een kabel van het type:

Lengte van de kabel	Te gebruiken doorsnede
Van 0 tot 50m	0,75mm ²

Tussen de straatunit en de automatische poort (niet meegeleverd)

Te gebruiken doorsnede: 0,75mm² mini

3.1 - AANSLUITING TUSSEN DE MONITOR EN DE STRAATUNIT

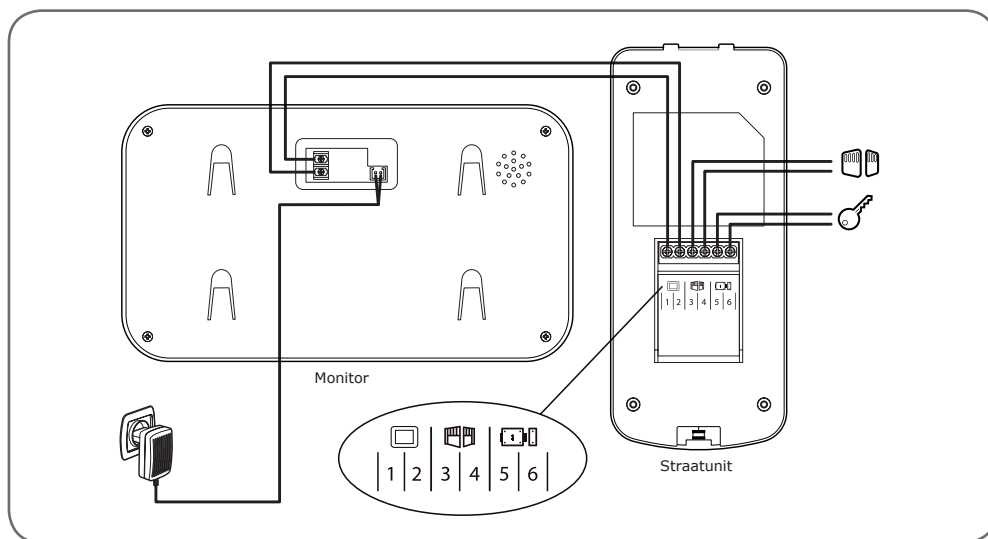

BELANGRIJK: sluit de blokken 3 en 4 direct aan op het contact voor openen/sluiten van de automatische deuropener (bedrade besturingsingang van een automatische poort).

C - INSTALLATIE

3.2 - AANSLUITINGEN

3.2.1 - AANSLUITINGEN 2 SCHERMEN + 1 STRAATUNIT + 1 CAMERA

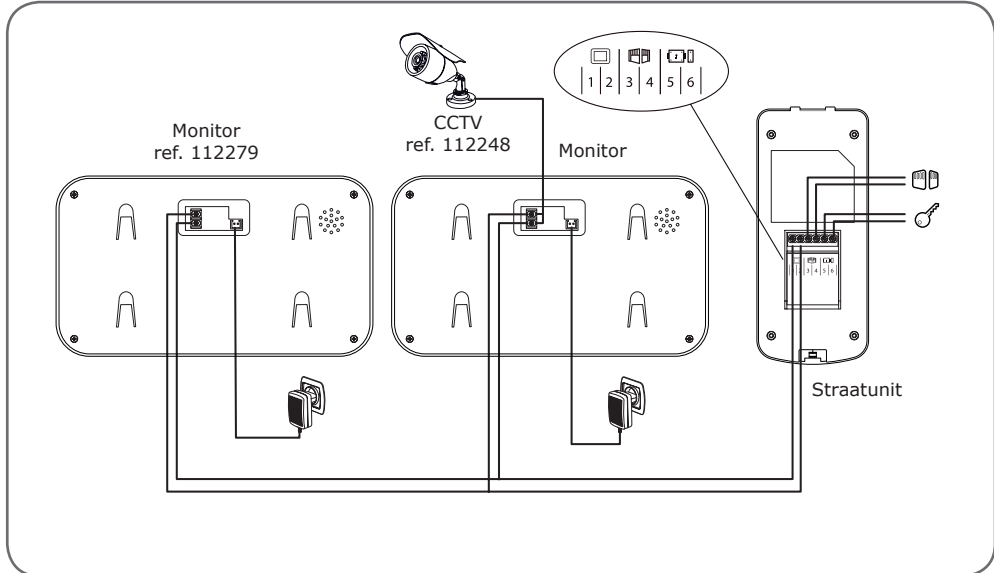

BELANGRIJK: als u problemen ondervindt met het openen van het slot, bijvoorbeeld door een grote afstand tussen het scherm en de straatunit, raden wij u aan deze afzonderlijk van stroom te voorzien. Als u een afzonderlijke voeding gebruikt moet u een 12 V-relais (niet meegeleverd) aansluiten voor besturing vanaf de video-intercom, zoals afgebeeld.

3.2.2 - AANSLUITING OP EEN ELEKTRISCHE SLOTPLAAT MET EEN EXTRA VOEDING

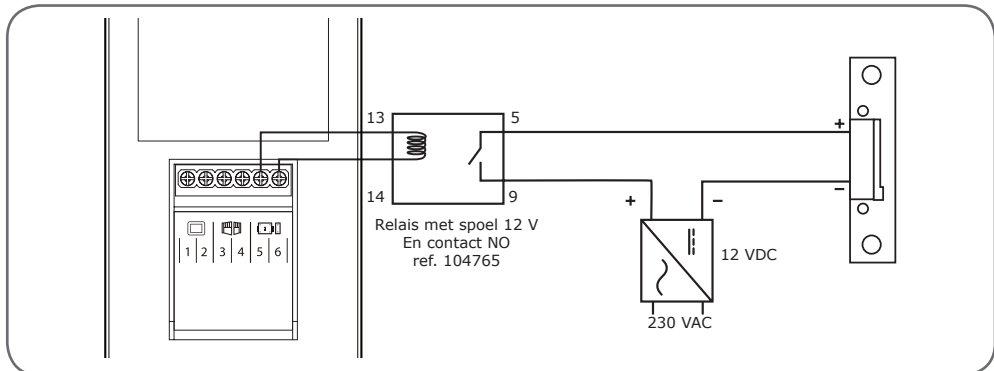

1 - IDENTIFICEREN VAN EN SPREKEN MET DE BEZOEKER

De bezoeker drukt op het naamplaatje  Nils Larsson van de straatunit:

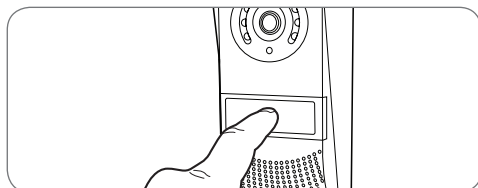

De deurbel weerklinkt via de luidspreker van de monitor die de videocamera van de straatunit activeert. Als de bezoeker zich binnen het veld van de camera bevindt, zal zijn beeld gedurende 30 seconden op de monitor verschijnen. Na het verstrijken van 30 seconden, gaat de monitor terug naar de stand-bystand.

Om met een bezoeker te praten, drukt u op de toets . Om de conversatie te beëindigen en de straatunit te deactiveren, drukt u op de toets .

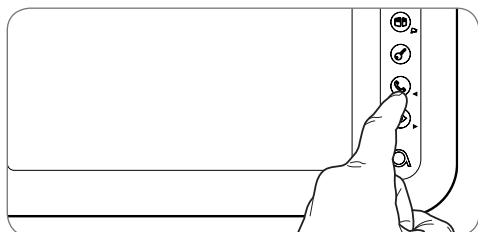
**2 - ACTIVEREN VAN DE STRAATUNIT VANAF DE MONITOR**

Om een bezoeker te identificeren zonder dat hij weet dat hij wordt geobserveerd of om gewoon buiten te kijken, drukt u op de toets : het beeld van de straatunit verschijnt vervolgens gedurende 60 seconden op het scherm.

Als u direct met de mensen buiten wilt communiceren, drukt u op de knop  zodra de videocamera buiten verschijnt.

Deze functie is vooral nuttig om de bezoeker te observeren, zelfs als deze nog niet op de belknop heeft gedrukt.

3 - OPENING VAN EEN ELEKTRISCH SLOT EN EEN AUTOMATISCHE BEDIENING

Als het apparaat is uitgerust met een elektrisch slot en/of een automatische bediening (zie paragraaf "verbinding"), drukt u op de toets  (voor het slot) of op  (voor de automatische bediening) om de bezoeker te laten binnenkomen.

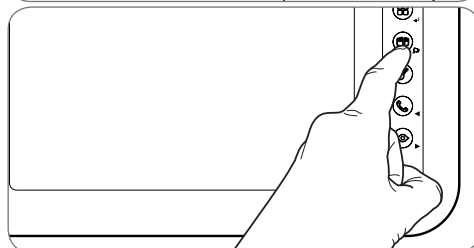
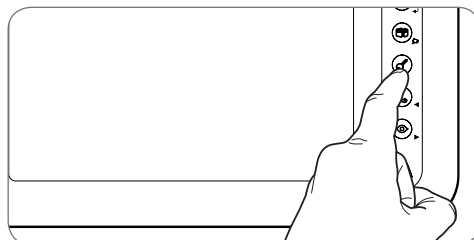

Opgelet, het is noodzakelijk dat het scherm aanstaat zodat de bedieningen met voltvrij contact en uitgang met spanning operationeel zijn. Als het scherm uitstaat, moet het aangezet worden met de knop .

4 - ONDERLINGE COMMUNICATIEFUNCTIE

Kunt een interne communicatie met de slave-monitor (indien aanwezig) starten met behulp van de intercomfunctie. Deze functie kan worden gebruikt wanneer de monitor in stand-bystand is: Druk op de

toets  van de slave-monitor. U kunt de oproep plaatsen naar de slave-monitor en omgekeerd. U

kunt antwoorden door op de toets  te drukken en tot maximum 120 seconden communiceren. De terminal keert vervolgens terug naar de stand-bystand.

De communicatie met de straatunit behoudt de prioriteit.

D - GEBRUIK

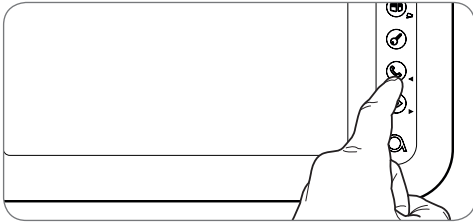

5 - WEERGAVE VAN DE EXTRA CAMERA

Als u een extra camera (112248) geïnstalleerd heeft, is het mogelijk om deze camera weer te geven door te drukken op .

6 - PARAMETERS OP DE MONITOR

Druk, terwijl het scherm is ingeschakeld, op de toets  om het volgende scherm weer te geven:

Navigeer naar de submenu's door te drukken op de toetsen .

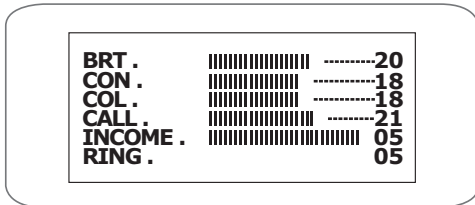

• **BRT:**
Helderheid: druk op de toetsen  en  om het helderheidsniveau van het beeld te verlagen of te verhogen.

• **CON:**
Contrast: druk op de toetsen  en  om het contrastniveau van het beeld te verlagen of te verhogen.

• **COL:**
Kleur: druk op de toetsen  en  om het verzadigingsniveau van het beeld te verlagen of te verhogen.



• **CALL:**
Volume microfoon: druk op de toetsen  en  om het volume van de microfoon te verhogen of te verlagen.

KLEUREN VIDEO-INTERCOM 7"

• INCOME:

Volume deurbel: druk op de toetsen  en  om het volume van de deurbel te verlagen of te verhogen.

• RING:

Selecteer de deurbel: druk op de toetsen  en  om de gewenste deurbel te selecteren.

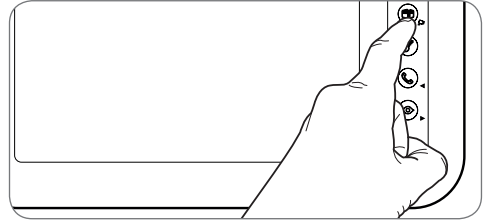

Als u eenmaal in het submenu RING bent, druk op de toets  om dit menu te verlaten.

E - TECHNISCHE EN WETTELIJKE INFORMATIE

1 - TECHNISCHE KENMERKEN

MONITOR	
<i>Scherm</i>	Extra plat 7" kleuren-lcd
<i>Standaard video</i>	PAL/NTSC
<i>Resolutie</i>	800 x (RGB) x 480
<i>Stroomvoorziening</i>	Met voedingsadapter 230 VAC 50 Hz/17 VDC 1,5 A meegeleverd
<i>Spanning stroomvoorziening</i>	17 VDC 1,5 A (adapter meegeleverd)
<i>Beveiliging</i>	Bescherming in geval van kortsluiting en in geval van omgekeerde polariteit
<i>Transmissiesysteem (audio en video)</i>	2 draden
<i>Ideaal bereik bedrijfstemperatuur</i>	-20 °C tot 50 °C.
<i>Maximale vochtigheidsgraad</i>	85 %
<i>Aantal beltonen</i>	6
<i>Afmetingen</i>	124 x 218 x 15,8 cm

Straatunit	
<i>Videocamera</i>	CMOS 420TVL
<i>Lens</i>	90° (H) / 65° (V)
<i>Stroomvoorziening</i>	CC 13 V geleverd door de monitor
<i>Max. verbruik</i>	200 mA
<i>Helderheid</i>	min 0 lux
<i>Nachtzicht</i>	van 0,5 tot 1 m
<i>Afmetingen</i>	165 x 74,5 x 40,3 mm
<i>Beschermingsgraad</i>	IP44

E - TECHNISCHE EN WETTELIJKE INFORMATIE

2 - GARANTIE

- Dit product valt 2 jaar onder garantie, onderdelen en werkuren, vanaf de aankoopdatum. U moet het aankoopbewijs gedurende de hele garantieperiode bewaren.
- De garantie is niet van toepassing op schade veroorzaakt door nalatigheid, schokken of ongevallen.
- De productonderdelen mogen niet worden geopend of gerepareerd door personen die geen deel uitmaken van het bedrijf Smarthome France.
- Elke interventie aan het apparaat annuleert de garantie.
- De kabel van de netwerkadapter niet doorsnijden of verlengen, omdat de garantie hierdoor geannuleerd kan worden.

3 - HULP EN TIPS

- Ondanks de zorg die wij besteed hebben aan het ontwerp van onze producten en het schrijven van deze handleiding, en uervaart toch nog problemen tijdens de installatie van uw product of u heeft vragen, dan raden wij u aan contact op te nemen met onze specialisten die altijd met raad en daad klaarstaan.
- Bij werkingsproblemen tijdens de installatie of na enkele dagen gebruik, moet u voor installatie contact met ons opnemen zodat een van onze technici de oorzaak van het probleem kan zoeken aangezien dit waarschijnlijk uit een foute instelling of een niet conforme installatie voortkomt.

Neem contact op met de technisch medewerkers van onze service na aankoop op:

Helpline: +352 26302353

Van maandag tot vrijdag van 9 tot 12 uur en van 13 tot 17 uur.



Hulp nodig?

Aidssy

beantwoordt uw vragen op de website www.avidsen.com

4 - RETOUR PRODUCT - SERVICE NA VERKOOP

Ondanks de zorg die besteed werd aan het ontwerp en de productie van uw product, kan het gebeuren dat u het product moet terugsturen naar onze servicedienst na aankoop. U kunt de vooruitgang van de interventies volgen op onze website: <http://sav.avidsen.com>

Smarthome France verbindt zich ertoe, gedurende de contractuele garantieperiode, over een voorraad reserveonderdelen voor dit product te beschikken.

5 - CONFORMITEITSVERKLARING

RED-richtlijn

Smarthome France verklaart dat de hieronder vermelde uitrusting:

Ylva 3 (112266)

Conform de RED-richtlijn is en dat deze conformiteit volgens de normen die van kracht zijn, geëvalueerd werd:

EN 55032: 2015

EN 55024: 2010 + A1: 2015

EN 62368-1: 2014 + A11: 2017

Te Tours, 20/07/18

Alexandre Chaverot, voorzitter





Smarthome France
19 Avenue Marcel Dassault
ZAC des Deux Lions - 37200 Tours - Frankrijk

DE *Farbvideo-Gegensprechanlage 7"*
2 Leiter

Art.-Nr. 112266



La maison connectée

INHALT

A - SICHERHEITSANWEISUNGEN	05
1 - EINLEITUNG	05
2 - INSTANDHALTUNG UND REINIGUNG	05
3 - RECYCLING	05
B - PRODUKTBESCHREIBUNG	06
1 - INHALT DES SETS	06
2 - MONITOR	06
3 - TÜRSPRECHANLAGE	07
4 - WANDHALTERUNG	07
5 - NETZADAPTER	07
C - MONTAGE	08
1 - INSTALLATION DER TÜRSPRECHANLAGE	08
2 - MONTAGE DES MONITORS	09
3 - DIE ANSCHLÜSSE	10
3.1 - ANSCHLUSS ZWISCHEN MONITOR UND STRASSESEITIGER TÜRSPRECHANLAGE	11
3.2 - ANSCHLÜSSE	12
3.2.1 - ANSCHLÜSSE 2 MONITORE + 1 TÜRSPRECHANLAGE + 1 KAMERA	12
3.2.2 - ANSCHLUSS AN ELEKTRISCHEN TÜRÖFFNER MIT ZUSÄTZLICHER VERSORGUNG	12

D - VERWENDUNG **13**

1 - DEN BESUCHER IDENTIFIZIEREN UND MIT IHM SPRECHEN	13
2 - AKTIVIERUNG DER TÜRSPRECHANLAGE AB DEM MONITOR	13
3 - BETÄTIGUNG EINES ELEKTRISCHEN TÜRÖFFNERS UND EINES TORANTRIEBS (OPTIONAL)	13
4 - GEGENSPRECHFUNKTION	13
5 - ANZEIGE DER ZUSÄTZLICHEN KAMERA	14
6 - PARAMETER AUF DEM MONITOR	14

E - TECHNISCHE UND GESETZLICHE INFORMATIONEN **15**

1 - TECHNISCHE MERKMALE	15
2 - GARANTIE	16
3 - HILFE UND SUPPORT	16
4 - GERÄTEUMTAUSCH – KUNDENDIENST	16
5 - KONFORMITÄTSERKLÄRUNG	16



A - SICHERHEITSANWEISUNGEN

1 - EINLEITUNG

Diese Video-Gegensprechanlage besteht aus zwei Modulen: ein Empfänger-Monitor und eine benutzerfreundliche straßenseitige Türsprechanlage, die leicht zu montieren ist.

Hauptmerkmale:

- Farbvideo-Empfang: Wenn ein Besucher die Ruftaste der Türsprechanlage drückt, erscheint sofort sein Bild auf dem Display und es ertönt ein Klingelton.
- Schutz bei Kurzschluss
- Schutz bei Polungsumkehrung
- Automatische Belichtungseinstellung: Die Videokamera passt sich automatisch den Lichtverhältnissen in der Umgebung an.
- Ermöglicht die Steuerung von zwei Zugängen (automatischer Türöffner und Steuerung des Torantriebs).
- Durch die in die Videokamera integrierte Infrarot-Funktion können Besucher ohne zusätzliche Lichtquelle identifiziert werden.
- Öffnen der Tür und eines Torantriebs: Mit den Tasten des Monitors können Sie einen elektrischen Türöffner und einen potenzialfreien Kontakt für den automatischen Torantrieb (nicht im Lieferumfang) bedienen.

WICHTIG: Lesen Sie diese Betriebsanleitung vor der Installation aufmerksam durch. Bei Problemen stehen Ihnen die Techniker unserer Hotline gerne für Auskünfte zur Verfügung.

ACHTUNG: Ein Anschlussfehler kann das Gerats beschadigen und die Garantie nichtig werden lassen.

2 - INSTANDHALTUNG UND REINIGUNG

Überprüfen Sie vor der Installation Ihrer Gegensprechanlage die folgenden Punkte:

- Nicht installieren bei Gefahr von sehr starker Feuchtigkeit, sehr hohen Temperaturen oder sehr starker Staubbildung.
- Setzen Sie die Türsprechanlage nicht direkt der Sonne, Regen oder starker Feuchtigkeit aus.
- Das Gerat nicht an eine Mehrfachsteckdose oder ein Verlangerungskabel anschließen.

- Nicht in der Nahе anderer elektronischer Gerate wie z. B. Computer, Fernseher oder Videorekorder, installieren.
- Installieren Sie das Gerat nicht in der Nahе von chemischen Produkten wie Sauren und Ammoniak oder einer Emissionsquelle fur giftige Gase.
- Nicht mit scheuernden oder atzenden Produkten reinigen. Ein mit Seifenwasser leicht angefeuchtetes Tuch verwenden.
- Das Gerat vom Stromnetz trennen, wenn es langere Zeit nicht in Gebrauch sein wird.
- Das Gerat nicht an die offentlichen Telekom-Leitungen anschließen.
- Das Kabel zwischen dem Monitor und der Türsprechanlage muss unterbrechungsfrei aus einem Stuck bestehen. Verbindungselemente (Lusterklemmen, Schweißen, etc...) sind unbedingt zu vermeiden.

3 - RECYCLING



Dieses Logo bedeutet, dass Altgerate nicht mit dem Hausmull entsorgt werden durfen.



Die Gefahrenstoffe, die sie potenziell enthalten, konnen der Gesundheit und der Umwelt schaden. Geben Sie Altgerate bei der Verkaufsstelle oder uber die getrennte Abfuhr Ihrer Gemeinde zuruck.



B - PRODUKTBESCHREIBUNG

1 - INHALT DES SETS

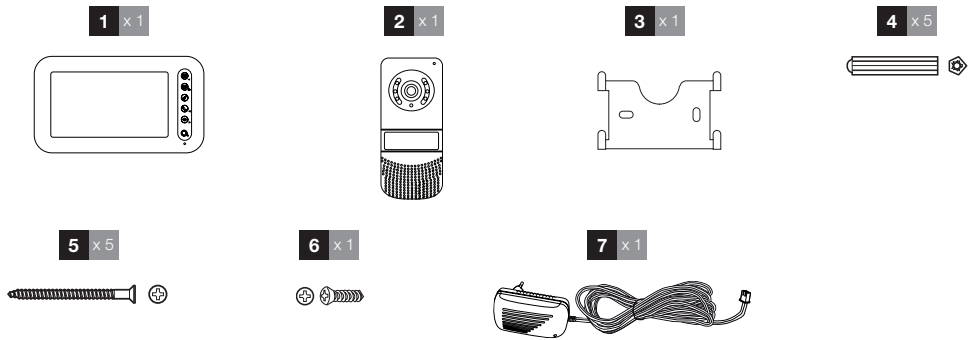

1	Monitor	5	Befestigungsschrauben (2 für den Monitor, 3 für Türsprechanlage)
2	Türsprechanlage	6	Befestigungsschrauben der Türsprechanlage
3	Wandhalterung für Monitor	7	Netzadapter
4	Dübel (2 für den Monitor, 3 für die Türsprechanlage)		

2 - MONITOR

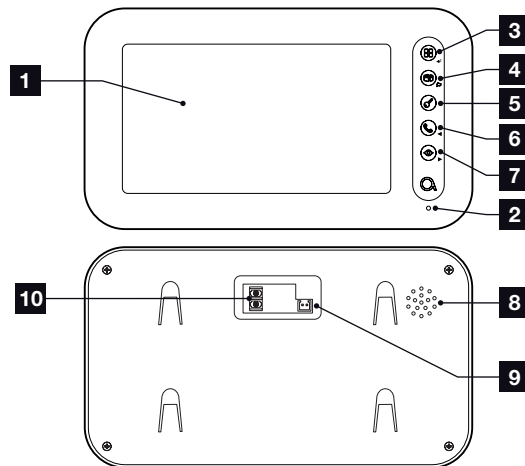

1	4,3" LCD-Bildschirm	5	Taste Betätigung elektrischer Türöffner oder feil unten
2	Mikrofon	6	Taste Hörer zur Rufannahme, zum Aufruf eines anderen Monitors (Art.-Nr. 112279) oder Pfeil links
3	Taste Zugang Menü (Betätigung 5 s)	7	Türspion-Modus zur Anzeige der Türsprechanlage oder Pfeil rechts
4	Taste Betätigung Tor/Kamera (falls angeschlossen) oder Pfeil oben		

B - PRODUKTBESCHREIBUNG

8	Lautsprecher
9	Stromversorgungsleisten

10	Leisten zur Kommunikation mit den anderen Anlagekomponenten
----	---

*Unter Vorbehalt der Verfügbarkeit.

3 - TÜRSPRECHANLAGE

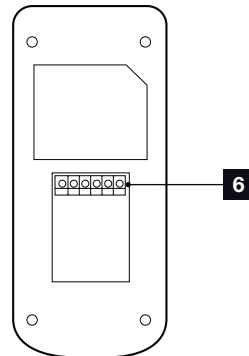
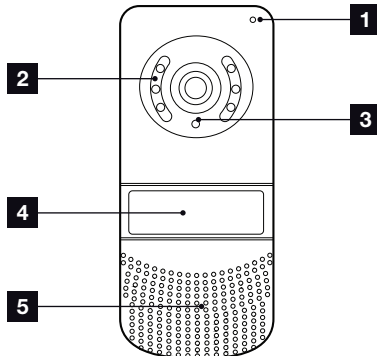

1	Mikrofon
2	IR-LED
3	Objektiv

4	Klingeltaste
5	Lautsprecher
6	Klemmleisten

4 - WANDHALTERUNG

Der Monitor ist für eine Montage an der Wand ausgelegt. Die Wandhalterung und dazugehörigen Schrauben sind im Lieferumfang enthalten.

5 - NETZADAPTER

Ein Netzadapter 230VAC 50 Hz/17VDC 1,5A für die Stromversorgung des Monitors ist im Lieferumfang des Sets enthalten. Die Verwendung anderer Stromversorgungsmodelle kann das Gerät unwiderrufflich beschädigen und ein Erlöschen der Garantie bewirken.

Das Netzadapterkabel darf nicht abgeschnitten oder verkürzt werden. Anderenfalls erlischt die Garantie.

C - MONTAGE

Die empfohlene Montagehöhe beträgt für die Türsprechanlage ca. 160 cm ab dem Boden und 150 cm für die Gegensprechanlage in der Wohnung.

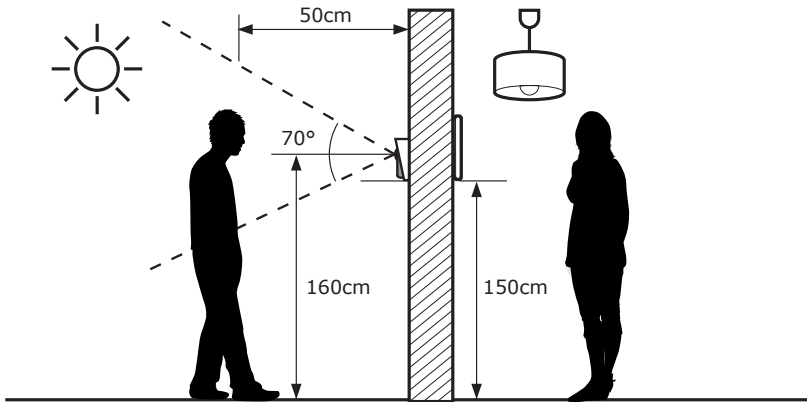

ACHTUNG: Aus offenkundigen Sicherheitsgründen dürfen Verkabelungen nur bei abgeschalteter Stromversorgung erfolgen.

1 - INSTALLATION DER TÜRSPRECHANLAGE

Die Türsprechanlage darf nicht direkt der Witterung ausgesetzt sein. Wählen Sie vorzugsweise einen Gebäudevorbau oder einen anderen überdachten Ort.

Den Regenschutz der Türsprechanlage mittels geeigneter Schrauben und Dübel auf Ihrem Pfeiler befestigen (die mitgelieferten Schrauben und Dübel sind für massive Wände geeignet).

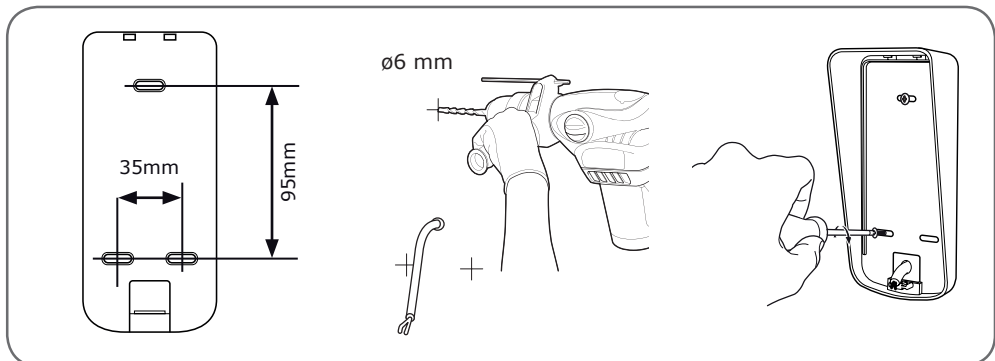

Nach der Verkabelung der Türsprechanlage (siehe Abschnitt Anschlüsse), diese im Regenschutz einsetzen.

Dann die Türsprechanlage mittels der mitgelieferten Schrauben am Regenschutz festschrauben.

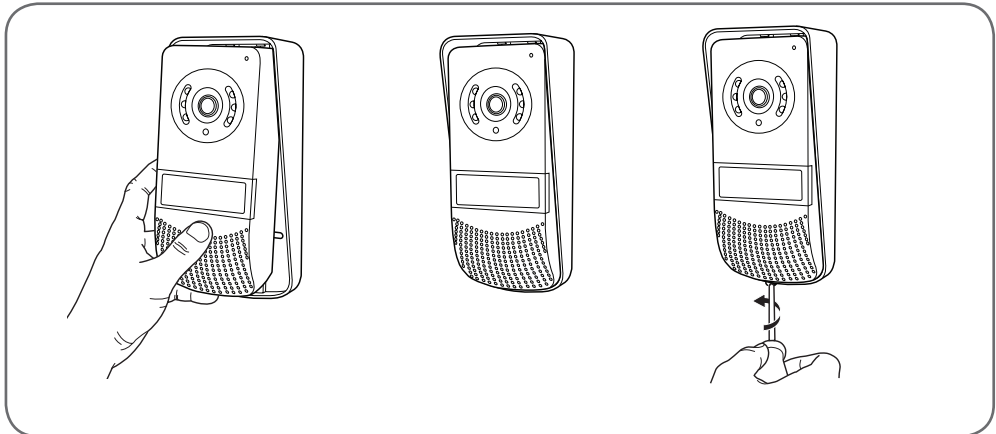

Das Namensschild anbringen.

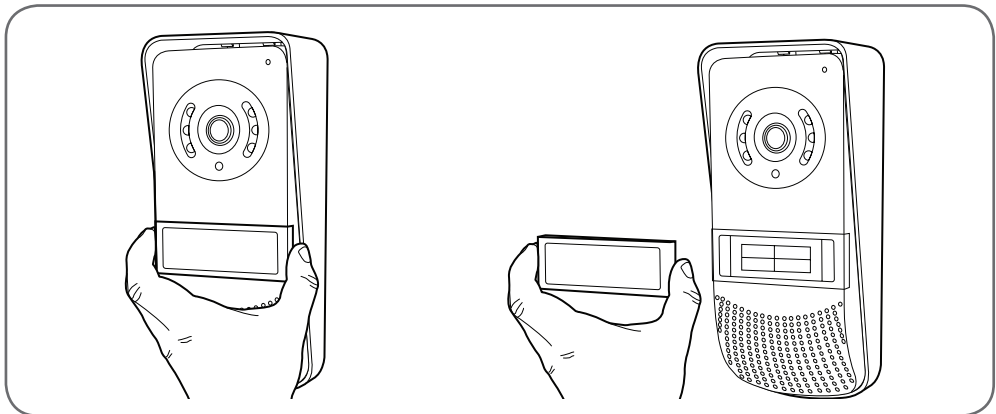

2 - MONTAGE DES MONITORS

Die Wandhalterung mittels geeigneter Schrauben und Dübel an der Wand befestigen (die mitgelieferten Schrauben und Dübel sind für massive Wände geeignet).

Nach Anschließen des Monitors (siehe Abschnitt "Anschlüsse") den Monitor an seiner Halterung befestigen

C - MONTAGE

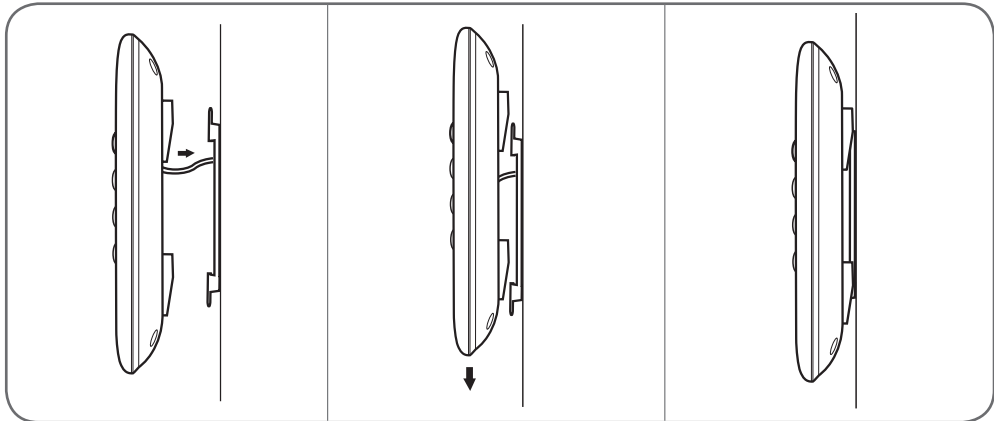
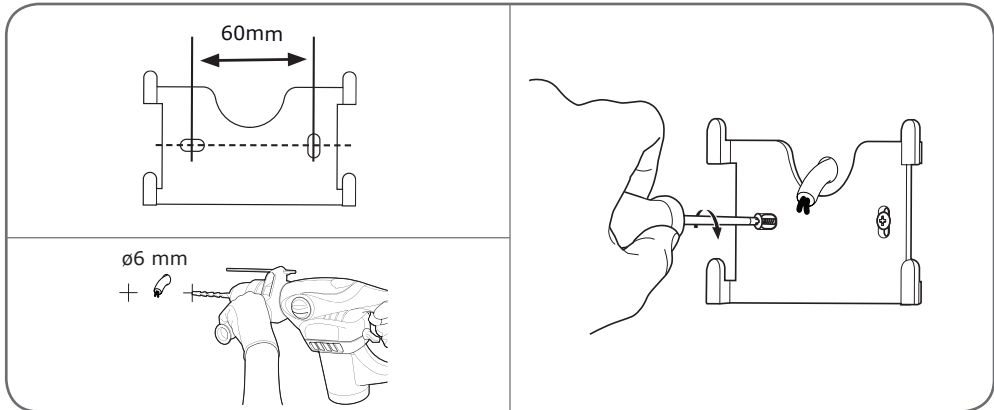

3 - DIE ANSCHLÜSSE

- Vermeiden Sie es, im Verlauf des Verbindungskabels zwischen Türsprechanlage und Monitor mehrere Lüsterklemmen oder Verlängerungskabel hintereinander zu schalten
- Halten Sie aus einem Bereich von 50 cm um das Verbindungskabel zwischen Türsprechanlage und Monitor alle elektromagnetischen Störquellen (230V Kabel, WLAN-Geräte, Mikrowellen-Geräte, usw.) fern.
- Sie können mit der Türsprechanlage einen elektrischen Türöffner (nicht im Lieferumfang enthalten) verbinden und benutzen, mit oder ohne mechanischem Gedächtnis.

Zwischen dem Monitor und der Türsprechanlage (max. 100 m)

Um eine gute Audio- und Video-Qualität zu gewährleisten, sollte die Kabellänge zwischen der Gegensprechanlage und der Türsprechanlage nicht mehr als 100 m betragen. Die Drähte wie folgt verbinden (eine falsche Verkabelung kann die Türsprechanlage beschädigen).

Der Durchmesser des zu verwendenden Kabels hängt von seiner Länge ab:

Länge des Kabels	Zu verwendender Kabeldurchmesser
0 bis 50m	0,75 mm ²
Von 50 m bis 100 m	1,5 mm ²

Zwischen der Türsprechanlage und einem elektrischen Türöffner (nicht mitgeliefert)

Einen Türöffner 12V/1,1A max. mit oder ohne mechanischen Speicher verwenden.

Für die Verbindung zwischen der Türsprechanlage und dem Türöffner, Kabel von folgendem Typ verwenden:

Länge des Kabels	Zu verwendender Kabeldurchmesser
0 bis 50m	0,75 mm ²

Zwischen der Türsprechanlage und einem motorisierten Tor (nicht mitgeliefert)

Zu verwendender Durchmesser: Mindestens 0,75 mm²

3.1 - ANSCHLUSS ZWISCHEN MONITOR UND STRASSESEITIGER TÜRSPRECHANLAGE

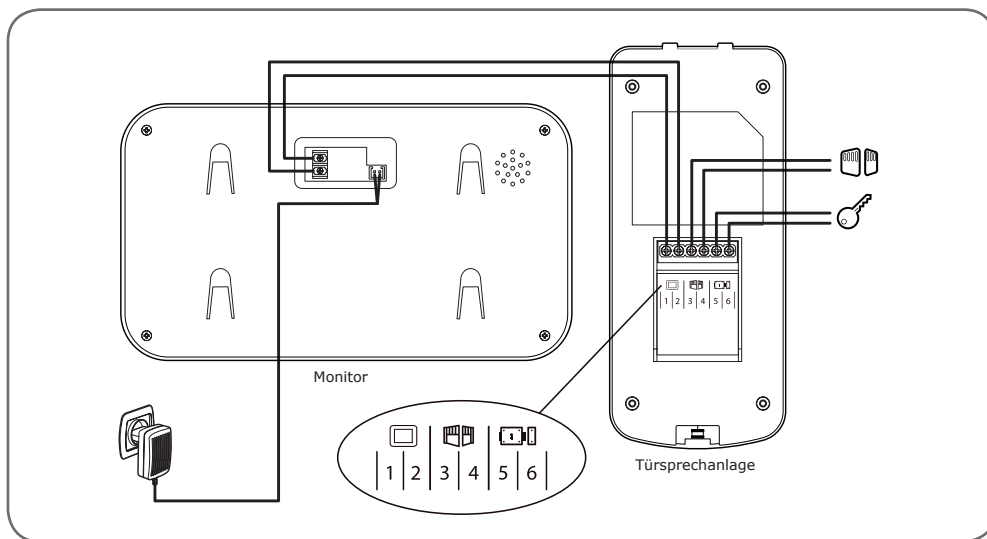

WICHTIG: schließen Sie die Klemmen 3 und 4 direkt an den Öffner-/Schließkontakt der automatischen Steuerung an (drahtgebundener Steuereingang eines Torantriebs).

C - MONTAGE

3.2 - ANSCHLÜSSE

3.2.1 - ANSCHLÜSSE 2 MONITORE + 1 TÜRSPRECHANLAGE + 1 KAMERA

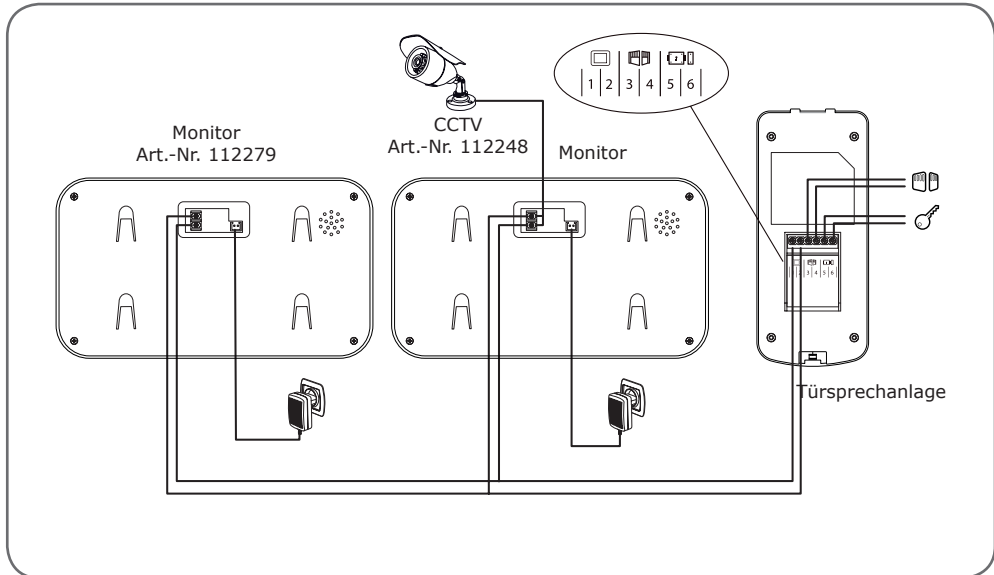

WICHTIG: Wenn bei der Öffnung der Tür Probleme auftreten, die zum Beispiel auf die große Entfernung zwischen dem Display und der Türsprechanlage zurückzuführen sind, empfehlen wir eine separate Stromversorgung. Bei Verwendung einer separaten Stromversorgung muss zur Steuerung der Video-Gegensprechanlage wie gezeigt ein Relais 12 V (nicht im Lieferumfang) angeschlossen werden.

3.2.2 - ANSCHLUSS AN ELEKTRISCHEN TÜRÖFFNER MIT ZUSÄTZLICHER VERSORGUNG 12

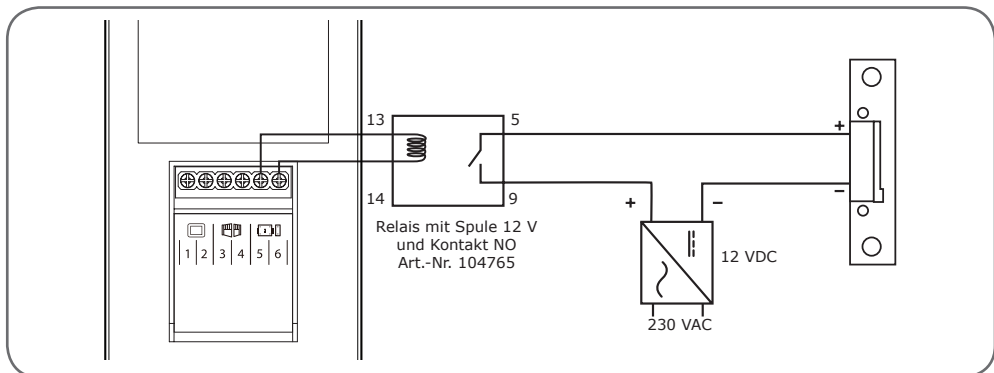

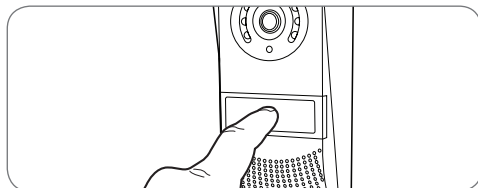

1 - DEN BESUCHER IDENTIFIZIEREN UND MIT IHM SPRECHEN

Der Besucher drückt auf das Namensschild **Nils Larsson** der Türsprechanlage:



Die Klingel wird über den Lautsprecher des Monitors ausgelöst, der die Videokamera der Türsprechanlage aktiviert. Befindet sich der Besucher im Aufnahmefeld der Kamera, ist sein Bild 30 Sekunden lang auf dem Monitor zu sehen. Nach 30 Sekunden schaltet der Monitor wieder in den Standby-Modus.

Drücken Sie die Taste , um mit dem Besucher zu sprechen. Zur Beendigung des Gesprächs und Deaktivierung der Türsprechanlage drücken Sie die Taste .

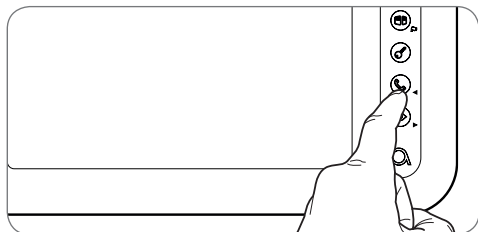



2 - AKTIVIERUNG DER TÜRSPRECHANLAGE AB DEM MONITOR

Um einen Besucher zu identifizieren, ohne dass dieser merkt, dass er beobachtet wird, oder um nach draußen zu schauen, drücken Sie die Taste : Auf dem Display erscheint 60 s lang das von Türsprechanlage aufgenommene Bild.

Um direkt mit dem Außenbereich zu kommunizieren, drücken Sie die Taste , sobald das türseitige Videobild auf dem Display erscheint.

Diese besonders nützliche Funktion ermöglicht auch dann eine Beobachtung des Besuchers, wenn dieser nicht geklingelt hat.

3 - BETÄTIGUNG EINES ELEKTRISCHEN TÜRÖFFNERS UND EINES TORANTRIEBS

Wenn das Gerät mit einem elektrischen Türöffner und/oder der Steuerung eines automatischen Torantriebs ausgestattet ist (siehe Paragraph „ANSCHLUSS“), drücken Sie die Taste  (für das Türschloss) oder  (für den automatischen Torantrieb), um den Besucher einzulassen.

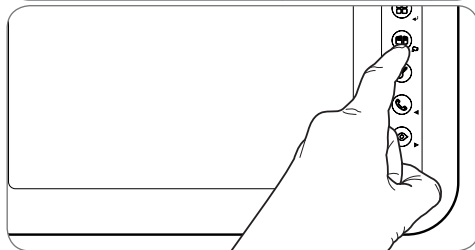
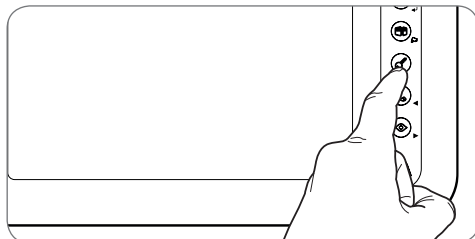

Achtung: Der Bildschirm muss eingeschaltet sein, damit die Befehle potenzialfreier Kontakt und spannungsführender Ausgang ausführbar sind. Ist der Bildschirm ausgeschaltet, ist er mithilfe der Taste  einzuschalten.

4 - GEGENSPRECHFUNKTION

Eine interne Kommunikation kann mit dem Slave-Monitor (sofern vorhanden) mithilfe der SPRECHANLAGEN-FUNKTION begonnen werden. Diese Funktion kann auch benutzt werden, wenn sich der Monitor im Standby-Modus befindet:

Drücken Sie die Taste  des Slave-Monitors, um den Slave-Monitor anzurufen (oder umgekehrt).

Drücken Sie zur Beantwortung die Taste , die maximale Sprechzeit beträgt 120 Sekunden. Anschließend schaltet das Terminal wieder in den Standby-Modus.

D - VERWENDUNG

Die Kommunikation mit der straßenseitigen Türsprechanlage hat Priorität.

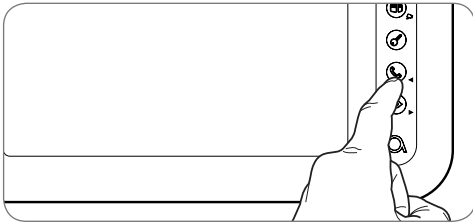

5 - ANZEIGE DER ZUSÄTZLICHEN KAMERA



Haben Sie eine zusätzliche Kamera installiert (112248), ist es möglich, diese Kamera durch Betätigung von  anzeigen zu lassen.



6 - PARAMETER AUF DEM MONITOR



Drücken Sie bei eingeschaltetem Display die Taste , um das folgende Fenster aufzurufen:

Navigieren Sie durch die Untermenüs, indem Sie die Tasten  betätigen.





• **BRT:**
Helligkeit: Drücken Sie die Tasten  und , um die Helligkeit des Bildes zu steigern oder zu reduzieren.

• **CON:**
Kontrast: Drücken Sie die Tasten  und , um den Kontrast des Bildes zu steigern oder zu reduzieren.



• **COL:**
Farbe: Drücken Sie die Tasten  und , um die Sättigung des Bildes zu steigern oder zu reduzieren.

FARBVIDEO-GEGENSPRECHANLAGE 7"

• CALL:

Lautstärke Mikrophon: Drücken Sie die Tasten  und , um die Lautstärke des Mikrofons zu steigern oder zu reduzieren.

• INCOME:

Lautstärke Türklingel: Drücken Sie die Tasten  und , um die Türklingel lauter oder leiser zu stellen.

• RING:

Auswahl des Klingeltons: Drücken Sie zur Auswahl des gewünschten Klingeltons die Tasten  und .

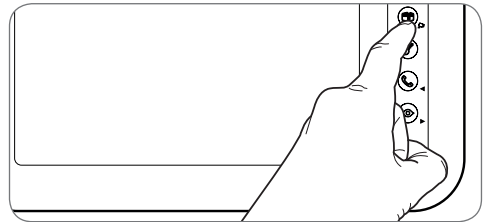

Befinden Sie sich im Untermenü RING, betätigen Sie die Taste , um es zu verlassen.

E - TECHNISCHE UND GESETZLICHE INFORMATIONEN

1 - TECHNISCHE MERKMALE

MONITOR	
Bildschirm	Farbe 7 Zoll LCD extraflach
Videostandard	PAL/NTSC
Auflösung	800 x (RGB) x 480
Stromversorgung	mit Netzteil 230 VAC 50 Hz/17 VDC 1,5 A im Lieferumfang
Netzspannung	17 VDC 1,5 A (Adapter im Lieferumfang)
Schutzart	Schutz bei Kurzschluss und Umkehrung der Polung
Übertragungssystem (Audio und Video)	2 Leiter
Idealer Betriebstemperaturbereich	-20 °C bis 50 °C
Max. Luftfeuchtigkeit	85 %
Anzahl an Klingeltönen	6
Abmessungen	124 x 218 x 15,8 cm

Türsprechanlage	
Videokamera.	CMOS 420TVL
Objektiv	90° (H) / 65° (V)
Stromversorgung	CC 13 V vom Monitor geliefert
Max. Verbrauch	200 mA
Helligkeit	min. 0 Lux
Nachtsicht	0,5 bis 1 m
Abmessungen	165 x 74,5 x 40,3 mm
Schutzart	IP44

E - TECHNISCHE UND GESETZLICHE INFORMATIONEN

2 - GARANTIE

- Für dieses Gerät gilt ab Kaufdatum eine 2-jährige Garantie auf Teile und Reparatur. Der Kaufnachweis muss während der gesamten Garantiedauer unbedingt aufbewahrt werden.
- Die Garantie gilt nicht für Schäden, die durch Nachlässigkeit, Stöße oder Unfälle verursacht wurden.
- Die Elemente dieses Geräts dürfen nicht von Personen geöffnet oder repariert werden, die nicht der Firma Smarthome France angehören.
- Jeglicher Eingriff am Gerät führt zum Erlöschen der Garantie.
- Das Netzadapterkabel darf nicht abgeschnitten oder verlängert werden. Anderenfalls erlischt die Garantie.

3 - HILFE UND SUPPORT

- Trotz aller Sorgfalt, die wir bei der Konzeption unserer Produkte und der Verfassung dieser Bedienungsanleitung aufgewendet haben, kann es sein, dass Sie während der Installation Ihres Geräts auf Schwierigkeiten oder Fragen stoßen. In diesem Fall raten wir Ihnen dringend, unsere Spezialisten zu kontaktieren, die Sie gerne beraten.
- Sollten bei der Installation oder der Verwendung in den Tagen danach Funktionsstörungen auftreten, ist es zwingend erforderlich, dass Sie uns kontaktieren, während Sie das Gerät vor sich haben. So können unsere Techniker die Ursache des Problems diagnostizieren, denn dieses ist wahrscheinlich auf eine falsche Einstellung oder eine nicht ordnungsgemäße Installation zurückzuführen.

Sie erreichen unsere Kundendienst-Techniker unter:

Helpline: +352 26302353

Von Montag bis Freitag von 9:00 bis 12:00 und von 13:00 bis 17:00.



Sie benötigen Hilfe?

Aidssy

beantwortet Ihre Fragen unter
www.avidsen.com.

4 - GERÄTEUMTAUSCH - KUNDENDIENST

Trotz aller Sorgfalt, die wir bei der Konzeption und Herstellung Ihres Geräts aufgewendet haben, kann es erforderlich sein, dass Sie Ihr Gerät für eine Reparatur in unserer Werkstatt an den Kundendienst zurückschicken. Sie können den Bearbeitungsstand auf unserer Website unter der folgenden Adresse abfragen:

<http://sav.avidsen.com>

Smarthome France verpflichtet sich, für die Dauer der Gewährleistungsfrist Ersatzteile für dieses Produkt auf Lager zu halten.

5 - KONFORMITÄTSERKLÄRUNG

Konformität mit der RED-Richtlinie
Smarthome France erklärt, dass das nachfolgende Gerät:

Ylva 3 (112266)

der RED-Richtlinie entspricht und die Konformität in Anwendung der geltenden Normen bewertet wurde:

EN 55032: 2015

EN 55024: 2010 + A1: 2015

EN 62368-1: 2014 + A11: 2017

Tours, 20.07.2018

Alexandre Chaverot, Präsident





Smarthome France
19 Avenue Marcel Dassault
ZAC des Deux Lions - 37200 Tours - Frankreich

ES *Videoportero en color de 7"*
2 cables

ref. 112266



La maison connectée

ÍNDICE

A - NORMAS DE SEGURIDAD	05
1 - INTRODUCCIÓN	05
2 - MANTENIMIENTO Y LIMPIEZA	05
3 - RECICLAJE	05
B - DESCRIPCIÓN DEL PRODUCTO	06
1 - CONTENIDO DEL KIT	06
2 - MONITOR	06
3 - PLACA EXTERNA	07
4 - SOPORTE DE PARED	07
5 - ADAPTADOR DE RED	07
C - INSTALACIÓN	08
1 - INSTALACIÓN DE LA PLACA EXTERNA	08
2 - INSTALACIÓN DEL MONITOR	09
3 - LAS CONEXIONES	10
3.1 - CONEXIÓN ENTRE EL MONITOR Y LA PLACA EXTERNA	11
3.2 - CONEXIONES	12
3.2.1 - CONEXIONES 2 MONITORES + 1 PLACA EXTERNA + 1 CÁMARA	12
3.2.2 - CONEXIÓN A UN CERRADERO ELÉCTRICO CON ALIMENTACIÓN ADICIONAL	12

D - USO **13**

1 - IDENTIFICAR AL VISITANTE Y HABLARLE	13
2 - ACTIVAR LA PLACA EXTERNA DESDE EL MONITOR	13
3 - APERTURA DE UNA CERRADURA ELÉCTRICA Y DE UN ACCIONAMIENTO AUTOMÁTICO (OPCIONAL)	13
4 - FUNCIÓN DE INTERCOMUNICACIÓN	13
5 - VISUALIZACIÓN DE LA CÁMARA ADICIONAL	14
6 - PARÁMETROS EN EL MONITOR	14

E - INFORMACIÓN TÉCNICA Y LEGAL **15**

1 - CARACTERÍSTICAS TÉCNICAS	15
2 - GARANTÍA	16
3 - ASISTENCIA Y ASESORAMIENTO	16
4 - DEVOLUCIÓN DEL PRODUCTO - SPV	16
5 - DECLARACIÓN DE CONFORMIDAD	16



A - NORMAS DE SEGURIDAD

1 - INTRODUCCIÓN

Este videoportero asocia dos módulos: un monitor receptor y una placa externa sencilla de instalar y usar.

Características principales:

- Recepción de vídeo en color: cuando un visitante pulsa la tecla de llamada de la placa externa, se transmite inmediatamente la imagen a la pantalla y un timbre avisa de su presencia.
- Protección en caso de cortocircuito
- Protección en caso de inversión de polaridad
- Ajuste automático de la exposición: la cámara de vídeo se ajusta automáticamente a las condiciones de iluminación ambiente.
- Permite controlar dos accesos (cerradura y accionamiento automático).
- La visión por infrarrojos integrada en la cámara de vídeo permite identificar a los visitantes sin necesidad de iluminación adicional.
- Apertura de la puerta y de un accionamiento: pulsando las teclas del monitor, puede controlar una cerradura eléctrica y un contacto seco para el accionamiento automático (no suministrado).

IMPORTANTE: Debe leer estas instrucciones detenidamente antes de la instalación. En caso de problema, los técnicos de nuestra línea de atención técnica se encuentran a su disposición para cualquier información.

ATENCIÓN: cualquier error de conexión puede causar daños al aparato y anular la garantía.

2 - MANTENIMIENTO Y LIMPIEZA

Antes de instalar el interfono, es importante que compruebe los puntos siguientes:

- No instalar en caso de condiciones extremas de humedad, de temperatura, de riesgo de corrosión o de polvo.
- No exponer directamente a la luz del sol, a la lluvia o a una fuerte humedad.
- No conectar el aparato a un ladrón o a un alargador.
- No instalar cerca de otros aparatos eléctricos, como un ordenador, una televisión o una grabadora de vídeo.

- No instalar cerca de productos químicos ácidos, amoníaco o una fuente que emita gases tóxicos.
- No limpiar con un producto abrasivo o corrosivo. Usar un trapo ligeramente húmedo con agua jabonosa.
- Desconectar el aparato si no se usa durante un largo periodo de tiempo.
- No conectar el aparato a las instalaciones de telecomunicación.
- El cable monitor - placa externa debe ser de una sola pieza. Evitar los empalmes (regletas de bornes, soldaduras, etc.).

3 - RECICLAJE



Este logotipo significa que no se deben tirar aparatos inservibles con los residuos domésticos.

Las posibles sustancias peligrosas contenidas en el aparato pueden perjudicar la salud o el medio ambiente.

Entregue estos aparatos a su distribuidor o utilice los servicios municipales de recogida selectiva.



B - DESCRIPCIÓN DEL PRODUCTO

1 - CONTENIDO DEL KIT

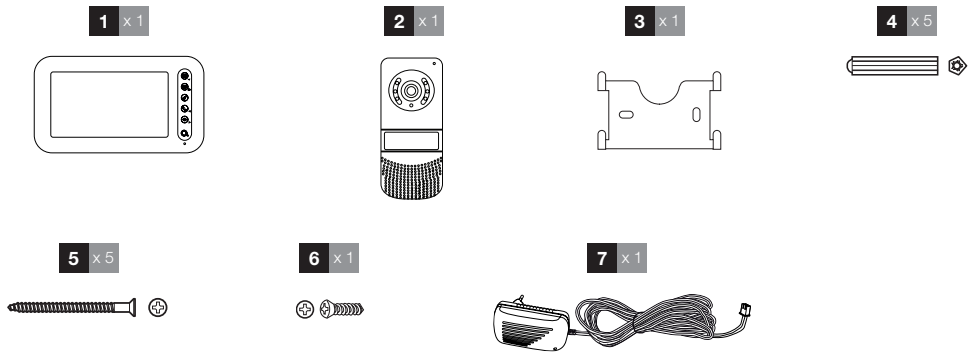

1	Monitor
2	Placa externa
3	Soporte de pared para el monitor
4	Tacos (2 para el monitor, 3 para la placa externa)

5	Tornillos de fijación (2 para el monitor, 3 para la placa externa)
6	Tornillos de fijación de la placa externa
7	Adaptador de red

2 - MONITOR

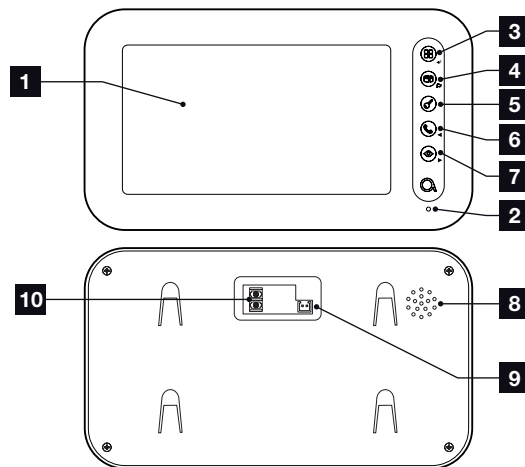

1	Pantalla LCD de 4,3 pulgadas
2	Micrófono
3	Tecla de acceso al menú (presionar 5 s)
4	Tecla de apertura de cancela/cámara (si está conectada) o flecha arriba

5	Tecla de apertura cerradero eléctrico o flecha abajo
6	Tecla combinada para responder las llamadas, llamar a otro monitor (ref. 112279) flecha izquierda
7	Modo espía para visualizar la placa externa o flecha derecha

B - DESCRIPCIÓN DEL PRODUCTO

8	Altavoz
9	Regletas de bornes de alimentación

10	Regletas de bornes de comunicación desde y hacia los otros elementos de la instalación
-----------	--

*Según existencias

3 - PLACA EXTERNA

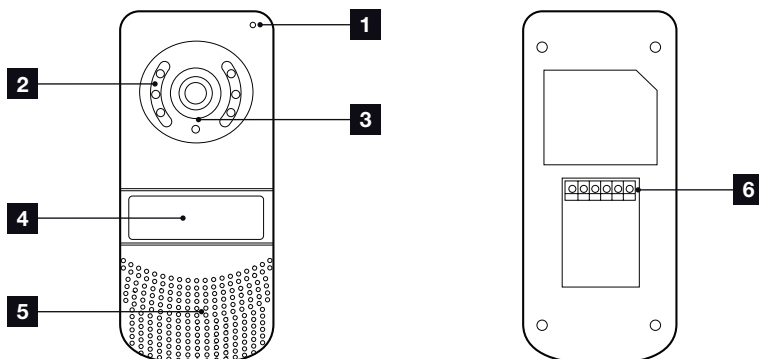

1	Micrófono
2	Led IR
3	Objetivo

4	Botón de llamada
5	Altavoz
6	Terminales de conexión

4 - SOPORTE DE PARED

Está previsto que el monitor se fije en la pared. Se incluye el soporte de pared y la tornillería necesaria.

5 - ADAPTADOR DE RED

Se suministra en el kit un adaptador de red 230 VCA 50 Hz / 17 VCC 1,5 A para la alimentación del monitor. No se deben usar otros modelos de alimentación, ya que podrían dañar de forma irreversible el aparato y anular la garantía.

No secciono o acorte el cable del adaptador de red o se anulará la garantía.

C - INSTALACIÓN

La altura de instalación recomendada es de aproximadamente a 160 cm del suelo para la placa externa y 150 cm para la unidad interna.

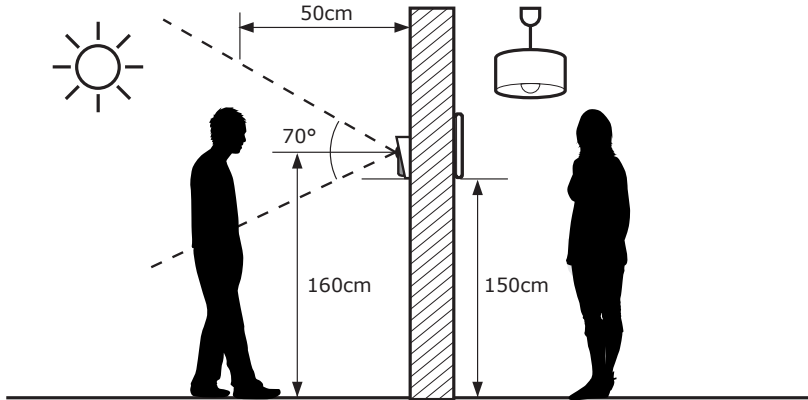

ATENCIÓN: Por motivos evidentes de seguridad, las conexiones solo se pueden realizar después de haber cortado la alimentación eléctrica.

1 - INSTALACIÓN DE LA PLACA EXTERNA

La placa externa no debe exponerse directamente a la intemperie. Prefiera una instalación en un porche o un lugar cubierto.

Fije la caja de la placa externa en el pilar con los tornillos y tacos adaptados al soporte (los tornillos y tacos suministrados son adecuados para paredes macizas).

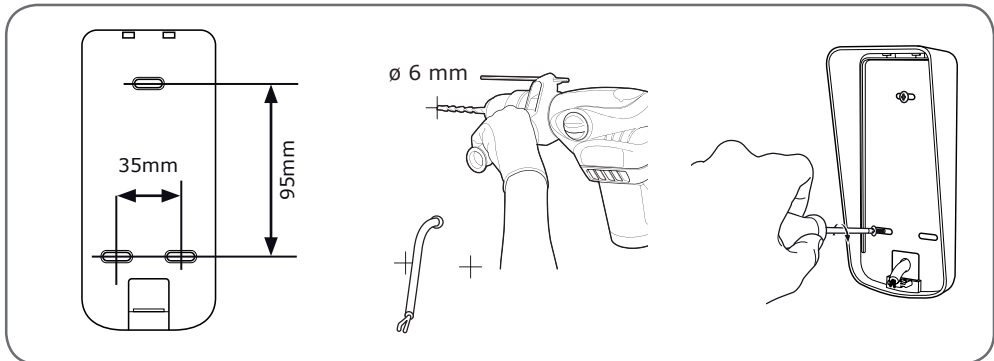

Después de haber realizado las conexiones de la placa externa (consulte el párrafo «conexiones»), colóquela en la caja.

A continuación, atornille la placa externa a la caja con el tornillo suministrado.

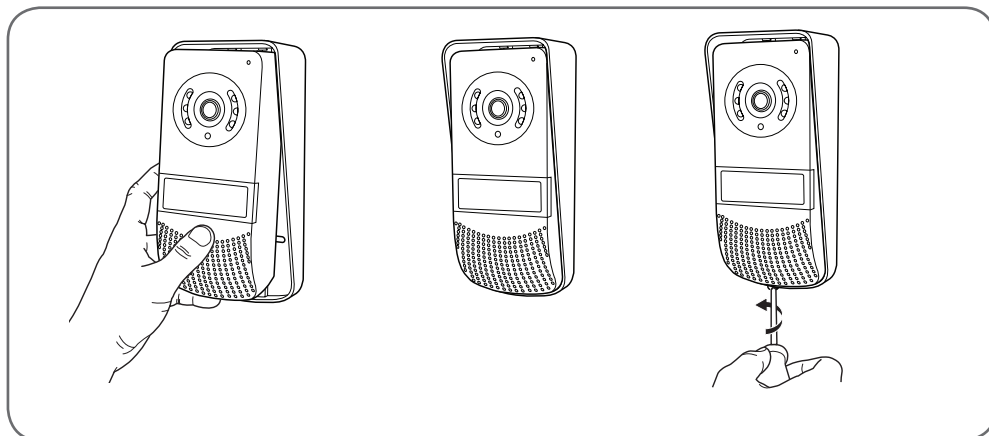

Coloque la etiqueta con el nombre.

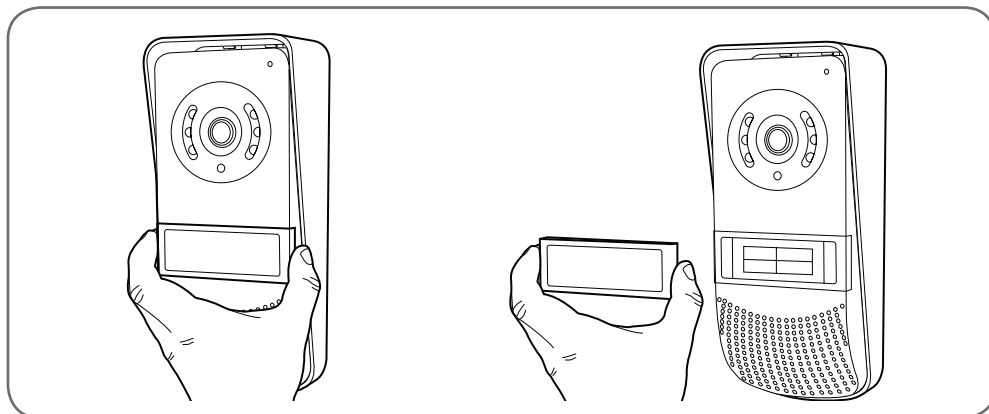

2 - INSTALACIÓN DEL MONITOR

Fije el soporte mural en la pared con los tornillos y tacos adaptados al soporte (los tornillos y tacos suministrados son adecuados para las paredes macizas).

Después de haber realizado las conexiones del monitor (consulte el párrafo «conexiones»), fije el monitor en su soporte.

C - INSTALACIÓN

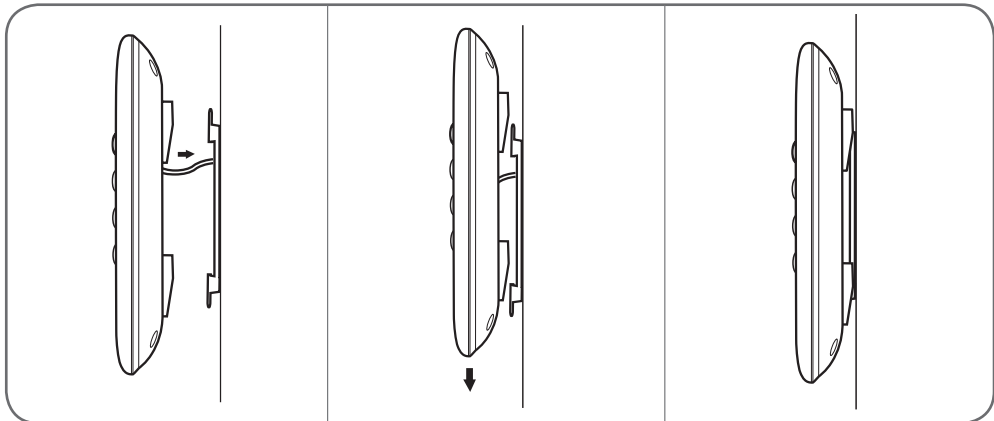
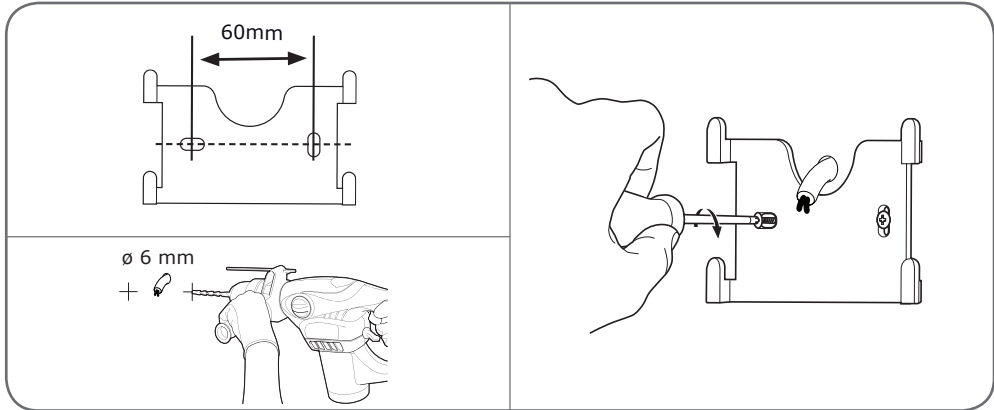

3 - LAS CONEXIONES

- No multiplique las regletas de bornes o los empalmes en el cable de conexión entre la placa externa y el monitor
- Aleje el cable de conexión entre la placa externa y el monitor de más de 50 cm de cualquier interferencia electromagnética (cable 230 V, aparato WiFi, microondas, etc.).
- Puede conectar y usar un cerradero eléctrico (no suministrado) con la placa externa, con o sin memoria mecánica.

Entre el monitor y la placa externa (100 m como máximo)

Para asegurar una buena calidad de sonido y de imagen, se recomienda no usar más de 100 m de cable entre el videoportero y la placa externa. Conecte los cables correctamente, tal como se indica a continuación (una inversión de la conexión puede dañar la placa externa).

La sección del cable que debe usar depende de su longitud:

Longitud del cable	Sección que debe usar
De 0 a 50 m	0,75 mm ²
De 50 m a 100 m	1,5 mm ²

Entre la placa externa y un cerradero eléctrico (no suministrado)

Use un cerradero de 12 V / 1,1A como máximo con o sin memoria mecánica.

Para la conexión entre la placa externa y el cerradero, use cable de tipo:

Longitud del cable	Sección que debe usar
De 0 a 50 m	0,75 mm ²

Entre la placa externa y una motorización de cancela (no suministrada)

Sección que debe usar: 0,75 mm² mín.

3.1 - CONEXIÓN ENTRE EL MONITOR Y LA PLACA EXTERNA

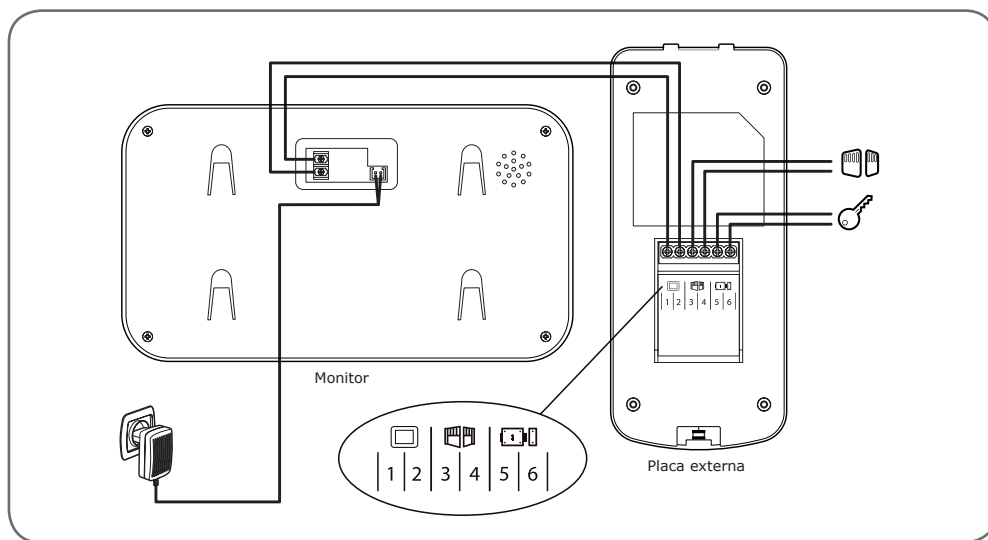

IMPORTANTE: conecte las regletas de bornes 3 y 4 directamente al contacto de apertura/cierre del accionamiento automático (entrada de control por cable de una motorización de cancela).

C - INSTALACIÓN

3.2 - CONEXIONES

3.2.1 - CONEXIONES 2 MONITORES + 1 PLACA EXTERNA + 1 CÁMARA

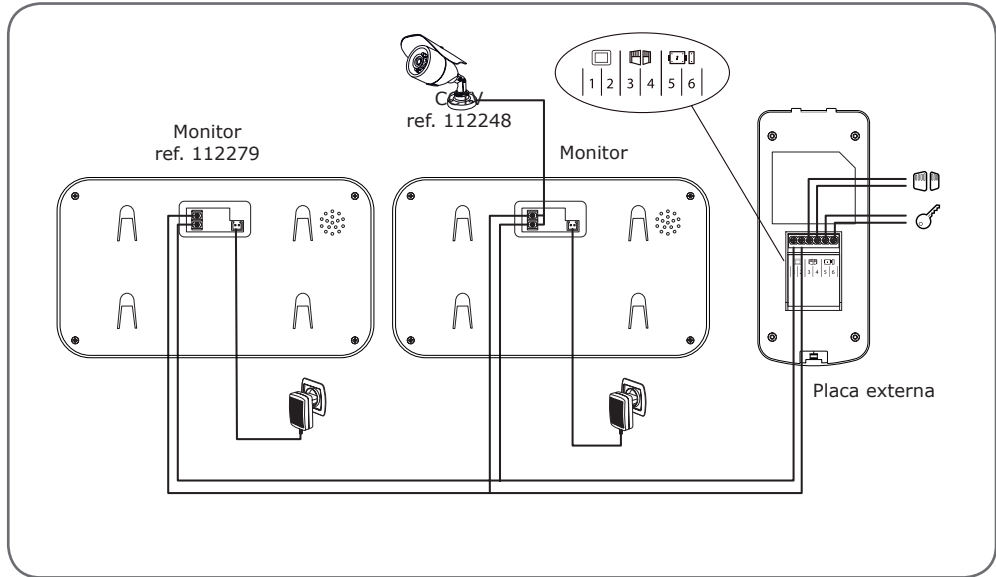

IMPORTANTE: si tuviera problemas con la apertura de la cerradura causados por ejemplo por una gran distancia entre la pantalla y la placa externa, le recomendamos que separe la alimentación. Si usa una alimentación por separado, debe conectar un relé de 12 V (no suministrado) para controlar desde el interfono de vídeo, tal como se ilustra.

3.2.2 - CONEXIÓN A UN CERRADERO ELÉCTRICO CON ALIMENTACIÓN ADICIONAL

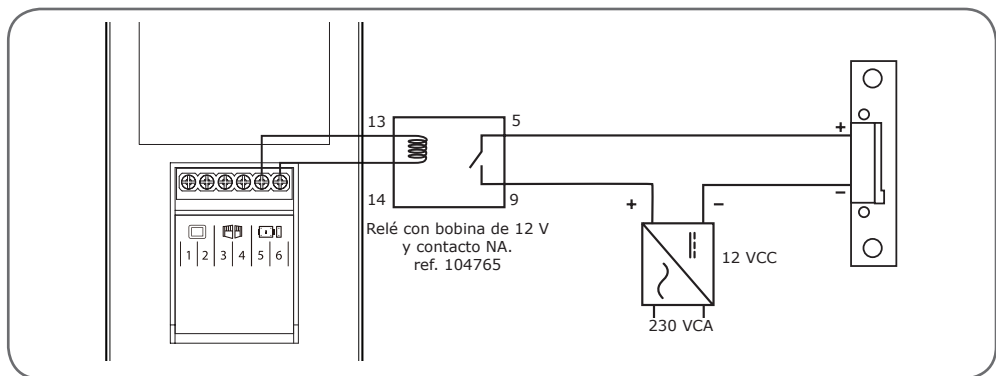

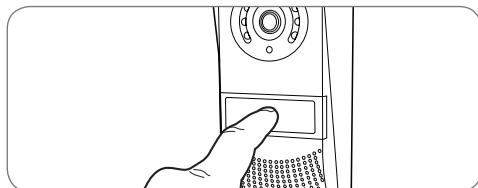

1 - IDENTIFICAR AL VISITANTE Y HABLAR CON ÉL

El visitante pulsa el portanombre  de la placa externa:





el timbre suena a través de un altavoz del monitor que activa la cámara de vídeo de la placa externa. Si el visitante se encuentra en el campo de visión de la cámara, su imagen aparecerá en el monitor durante 30 segundos. Después de los 30 segundos, el monitor volverá al modo de suspensión.

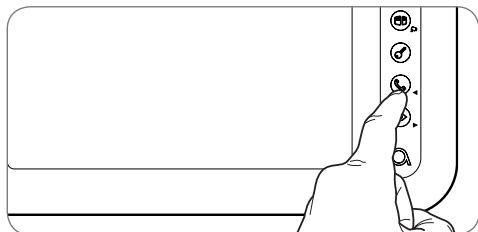

Para hablar con el visitante, pulse la tecla . Para finalizar la conversación y desactivar la placa externa, pulse la tecla .





2 - ACTIVAR LA PLACA EXTERNA DESDE EL MONITOR

Para identificar a un visitante sin que sepa que se le observa o simplemente para mirar fuera, pulse la tecla : la imagen de la placa externa aparece entonces en la pantalla durante 60 segundos. Si desea comunicarse directamente con el exterior, pulse la tecla  una vez que se visualiza la cámara de vídeo externa. Esta función especialmente útil le permite observar al visitante, incluso si no ha llamado.

3 - APERTURA DE UNA CERRADURA ELÉCTRICA Y DE UN ACCIONAMIENTO AUTOMÁTICO

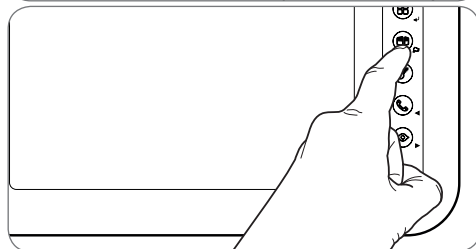
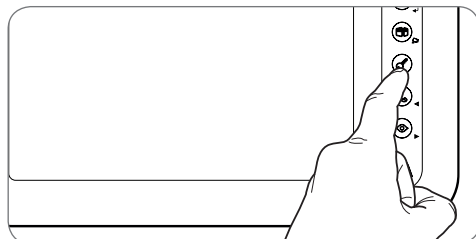
Si el aparato está equipado con una cerradura eléctrica y/o un accionamiento automático (consulte el párrafo «Conexión»), pulse la tecla  (para la cerradura) o  (para el accionamiento automático) para dejar entrar al visitante.



Atención: es necesario que la pantalla se encienda para que los controles de contacto seco y salida alimentada funcionen. Si la pantalla está apagada, se la debe encender con el botón .

4 - FUNCIÓN DE INTERCOMUNICACIÓN

Puede iniciar una comunicación interna con el monitor esclavo (si está presente) mediante la función Intercom. Esta función puede usarse cuando el monitor está en modo de suspensión:

Pulse la tecla  del monitor esclavo, puede realizar la llamada al monitor esclavo y al contrario.

Puede contestar pulsando la tecla  y comunicar durante un tiempo máximo de 120 segundos. Después, el terminal vuelve al modo de suspensión. La comunicación con la placa externa es prioritaria.

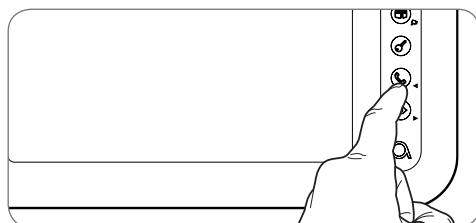

D - USO

5 - VISUALIZACIÓN DE LA CÁMARA ADICIONAL

Cuando haya instalado una cámara adicional (112248), podrá ver esa cámara pulsando la tecla





6 - PARÁMETROS EN EL MONITOR

Mientras la pantalla está encendida, pulse la tecla  para visualizar la pantalla siguiente:

Navegue en los submenús pulsando las teclas 



• **BRT:**

Luminosidad: pulse las teclas  y  para reducir o aumentar el nivel de luminosidad de la imagen.



• **CON:**

Contraste: pulse las teclas  y  para reducir o aumentar el nivel de contraste de la imagen.



• **COL:**

Color: pulse las teclas  y  para reducir o aumentar el nivel de saturación de la imagen.

• **CALL:**

Volumen del micrófono: pulse las teclas  y  para aumentar o reducir el volumen del micrófono.

• **INCOME:**

Volumen del timbre: pulse las teclas  y  para reducir o aumentar el volumen del timbre.

• **RING:**

Seleccionar el timbre: pulse las teclas  y  para seleccionar el timbre deseado.

VIDEOPORTERO EN COLOR DE 7"

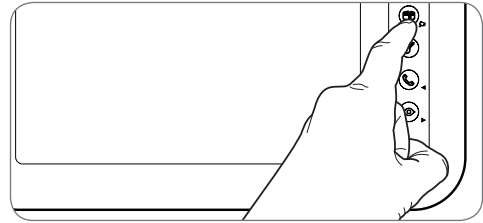

Una vez en el submenú RING, pulse la tecla  para salir.

E - INFORMACIÓN TÉCNICA Y LEGAL

1 - CARACTERÍSTICAS TÉCNICAS

MONITOR	
<i>Pantalla</i>	color de 7 pulgadas LCD extraplano
<i>Estándar del vídeo</i>	PAL/NTSC
<i>Resolución</i>	800 x (RGB) x 480
<i>Alimentación</i>	con adaptador de red de 230 VCA 50 Hz/17 VCC 1,5 A suministrado
<i>Tensión de alimentación</i>	17 VCC 1,5 A (adaptador suministrado)
<i>Protección</i>	Protección en caso de cortocircuito y en caso de inversión de la polaridad
<i>Sistema de transmisión (audio y vídeo)</i>	2 cables
<i>Intervalo de temperaturas de funcionamiento idóneo</i>	de -20 °C a 50 °C
<i>Índice de humedad máx.</i>	85 %
<i>Cantidad de timbres</i>	6
<i>Dimensión</i>	124 x 218 x 15,8 cm

Placa externa	
<i>Cámara de vídeo</i>	CMOS 420 TVL
<i>Objetivo</i>	90° (H) / 65° (V)
<i>Alimentación</i>	CC 13 V suministrada por el monitor
<i>Consumo máx.</i>	200 mA
<i>Luminosidad</i>	mín. 0 lux
<i>Visión nocturna</i>	de 0,5 a 1 m
<i>Dimensión</i>	165 x 74,5 x 40,3 mm
<i>Índice de protección</i>	IP44

E - INFORMACIÓN TÉCNICA Y LEGAL

2 - GARANTÍA

- Este producto tiene una garantía de 2 años para las piezas y la mano de obra desde la fecha de la compra. Es obligatorio conservar el justificante de compra durante todo el periodo de la garantía.
- La garantía no cubre los daños causados por negligencia, golpes o accidentes.
- Ningún elemento de este producto debe abrirse o repararse si no es por el personal de la empresa Smarhome France.
- Cualquier intervención en el aparato anulará la garantía.
- No secciono o alargue el cable del adaptador de red o se anulará la garantía.

3 - ASISTENCIA Y ASESORAMIENTO

- A pesar de todo el cuidado que hemos aportado al diseño de nuestros productos y a la realización de estas instrucciones, si encuentra dificultades durante la instalación del producto o tiene cualquier pregunta, le aconsejamos encarecidamente que se ponga en contacto con nuestros especialistas que se encuentran a su disposición para asesorarle.
- En caso de problemas de funcionamiento durante la instalación o tras unos días de uso, debe ponerse en contacto con nosotros con la instalación delante para que nuestros técnicos diagnostiquen el origen del problema, ya que este seguramente se deba a un ajuste no adaptado o a una instalación no conforme.

Póngase en contacto con los técnicos de nuestro servicio posventa en el:

Asistencia técnica: + 34 902 101 633
De lunes a jueves de 8:00 a 17:00 h y los viernes de 08:00 a 13:00 h.



¿Necesita ayuda?
Avidssy
responde sus consultas en el
sitio web www.avidsen.com

4 - DEVOLUCIÓN DEL PRODUCTO - SPV

A pesar del cuidado aportado al diseño y a la fabricación de su producto, si éste debe ser devuelto al servicio posventa en nuestros locales, puede consultar la evolución de las intervenciones en nuestro sitio de Internet en la dirección siguiente: <http://sav.avidsen.com>

Smarhome France se compromete a disponer de existencias de las piezas de repuesto para este producto durante el período de garantía contractual.

5 - DECLARACIÓN DE CONFORMIDAD

con la directiva RED

Smarhome France declara que el equipo designado a continuación:

Ylva 3 (112266)

Cumple con la directiva RED y que su conformidad se ha evaluado según las normas aplicables vigentes:

EN 55032: 2015

EN 55024: 2010 + A1: 2015

EN 62368-1: 2014 + A11: 2017

En Tours, el 20/07/2018

Alexandre Chaverot, presidente





Smarthome France
19 Avenue Marcel Dassault
ZAC des Deux Lions - 37200 Tours - Francia

PT Videofone a cores 7"
2 fios

ref. 112266



La maison connectée

ÍNDICE

A - INSTRUÇÕES DE SEGURANÇA	05
1 - INTRODUÇÃO	05
2 - CONSERVAÇÃO E LIMPEZA	05
3 - RECICLAGEM	05
B - DESCRIÇÃO DO PRODUTO	06
1 - CONTEÚDO DO KIT	06
2 - MONITOR	06
3 - PLACA DE RUA	07
4 - SUPORTE DE PAREDE	07
5 - ADAPTADOR DE CORRENTE	07
C - INSTALAÇÃO	08
1 - INSTALAÇÃO DA PLACA DE RUA	08
2 - INSTALAÇÃO DO MONITOR	09
3 - AS LIGAÇÕES	10
3.1 - LIGAÇÃO ENTRE O MONITOR E A PLACA DE RUA	11
3.2 - LIGAÇÕES	12
3.2.1 - LIGAÇÕES 2 MONITORES + 1 PLACA DE RUA + 1 CÂMARA	12
3.2.2 - LIGAÇÃO A UM TRINCO ELÉTRICO COM UMA ALIMENTAÇÃO SUPLEMENTAR	12

D - UTILIZAÇÃO **13**

1 - IDENTIFICAR OS VISITANTES E FALAR	13
2 - ATIVAR A PLACA DE RUA A PARTIR DO MONITOR	13
3 - ABERTURA DE UMA FECHADURA ELÉTRICA E DE UM COMANDO AUTOMÁTICO (OPCIONAL)	13
4 - FUNÇÃO DE INTERCOMUNICAÇÃO	13
5 - VISUALIZAÇÃO DA CÂMARA SUPLEMENTAR	14
6 - PARÂMETROS NO MONITOR	14

E - INFORMAÇÕES TÉCNICAS E LEGAIS **15**

1 - CARACTERÍSTICAS TÉCNICAS	15
2 - GARANTIA	16
3 - ASSISTÊNCIA E CONSELHOS	16
4 - DEVOLUÇÃO DO PRODUTO - SPV	16
5 - DECLARAÇÃO DE CONFORMIDADE	16



A - INSTRUÇÕES DE SEGURANÇA

1 - INTRODUÇÃO

Este videoproteiro combina dois módulos: um monitor receptor e uma placa de rua fácil de instalar e usar.

Características principais:

- Recepção de vídeo colorido: quando um visitante prime a tecla de chamada da placa de rua, esta ação transmite imediatamente a imagem ao ecrã e uma campainha assinala a sua presença.
- Proteção em caso de curto-circuito
- Proteção em caso de inversão de polaridade
- Ajuste automático da exposição: a câmara de vídeo ajusta-se automaticamente à iluminação ambiente.
- Permite controlar dois dispositivos de acesso (fechadura e comando automático).
- A visão em infravermelho integrada na câmara de vídeo permite identificar os visitantes sem necessidade de iluminação suplementar.
- Abertura de uma porta e de um comando: ao premir as teclas do monitor, pode controlar uma fechadura elétrica e um contacto seco para o comando automático (não fornecido).

IMPORTANTE: Este manual deve ser lido atentamente antes da instalação. Em caso de problema, os técnicos da nossa Hotline estão disponíveis para fornecer toda a informação necessária.

ADVERTÊNCIA: uma ligação incorreta pode causar danos no aparelho e anular a garantia.

2 - CONSERVAÇÃO E LIMPEZA

Antes de instalar o seu videoproteiro, verificar imperiosamente os pontos seguintes:

- Não instalar em condições extremas de humidade, temperatura e poeira ou em caso de risco elevado de corrosão.
- Não expor diretamente à luz do sol, chuva ou grande humidade.
- Não ligar o aparelho à uma tomada múltipla ou cabo de extensão.
- Não instalar perto de outros dispositivos eletrónicos, como um computador, um televisor ou um gravador de vídeo.

- Não instale o aparelho na proximidade de produtos químicos ácidos, de amoníaco ou de fontes de emissão de gases tóxicos.
- Não limpar o aparelho com um produto abrasivo ou corrosivo. Utilizar um pano ligeiramente humedecido com água e sabão.
- Se quiser deixar o aparelho inativo durante um período prolongado, não se esqueça de desligá-lo.
- Não ligar o aparelho às redes nacionais de telecomunicação.
- O cabo monitor - placa de rua deve constituir uma única peça. Evitar o uso de junções (bornes, soldaduras, etc.).

3 - RECICLAGEM



Este logótipo significa que os aparelhos inutilizados não devem ser eliminados em conjunto com o lixo doméstico.

As substâncias perigosas que poderão conter podem ser prejudiciais para a saúde e para o ambiente. Peça ao seu fornecedor que recolha estes dispositivos ou utilize os meios de recolha seletiva disponibilizados pela sua autarquia.



B - DESCRIÇÃO DO PRODUTO

1 - CONTEÚDO DO KIT

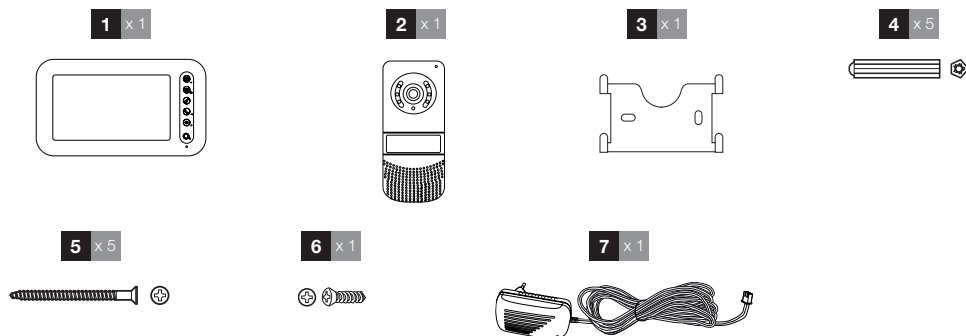

1	Monitor	5	Parafusos de fixação (2 para o monitor, 3 para a placa de rua)
2	Placa de rua	6	Parafuso de fixação da placa de rua
3	Suporte de parede para monitor	7	Adaptador de corrente
4	Buchas (2 para o monitor, 3 para a placa de rua)		

2 - MONITOR

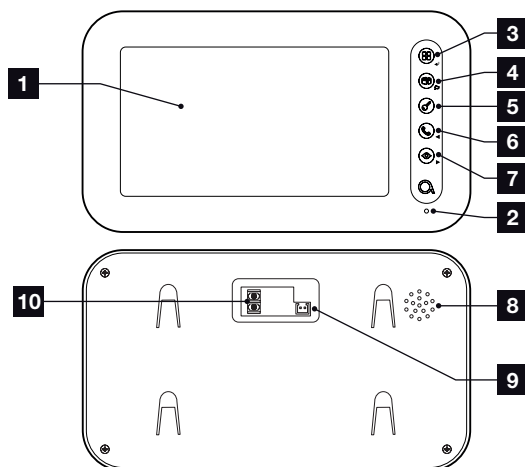

1	Ecrã LCD de 4,3 polegadas	5	Tecla abertura do trinco elétrico ou seta inferior
2	Microfone	6	Tecla auscultador para atender chamadas, ligar outro monitor (ref. 112279) ou seta da esquerda
3	Tecla acesso ao menu (pressão de 5s)	7	Modo espião para visualizar a placa de rua ou seta da direita
4	Tecla abertura do portão/câmara (se ligada) ou seta superior		

B - DESCRIÇÃO DO PRODUTO

8	Altifalante
9	Terminais de alimentação

10	Terminais de comunicação de e para outros elementos da instalação
----	---

*Sob reserva de disponibilidade.

3 - PLACA DE RUA

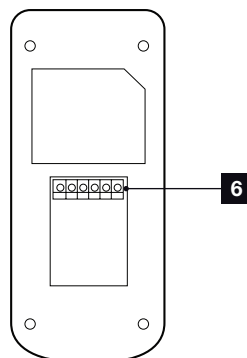
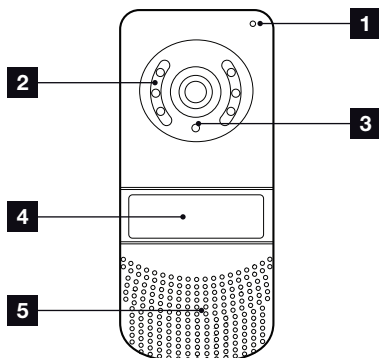

1	Microfone
2	Led IR
3	Objetiva

4	Botão de chamada
5	Altifalante
6	Terminais de ligação

4 - SUPORTE DE PAREDE

O monitor foi concebido para ser montado na parede. O suporte de parede e os parafusos necessários são fornecidos.

5 - ADAPTADOR DE CORRENTE

É fornecido um adaptador de corrente de 230Vac 50Hz/17Vdc 1,5A no kit para a alimentação do monitor. Não utilizar outros modelos de alimentação sob risco de deteriorar irremediavelmente o aparelho e anular a garantia.

Cortar ou encurtar o fio do adaptador de corrente anulará a garantia.

C - INSTALAÇÃO

A altura de montagem recomendada é de cerca de 160 cm do solo para a placa de rua e 150 cm do solo para a unidade interna.

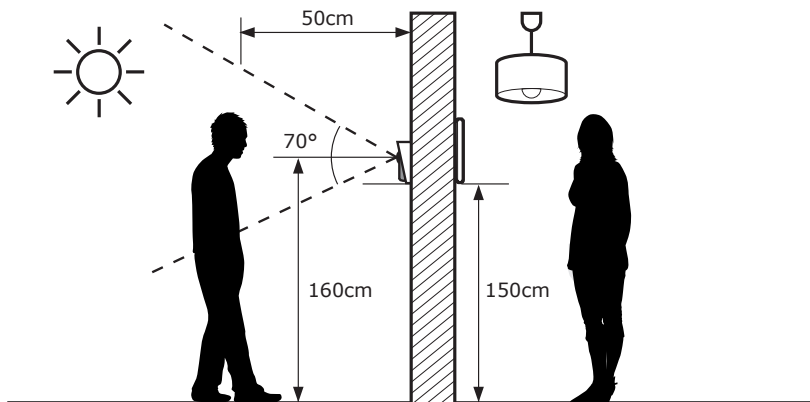

ATENÇÃO: Por motivos evidentes de segurança, as ligações apenas devem ser efetuadas após ter desligado a alimentação elétrica.

1 - INSTALAÇÃO DA PLACA DE RUA

A placa de rua não deve estar diretamente exposta às intempéries. É preferível utilizar um alpendre ou um lugar coberto.

Fixar a tampa da placa de rua na sua coluna com a ajuda de parafusos e buchas adaptados ao suporte (os parafusos e buchas fornecidos são aconselháveis para paredes de material sólido).

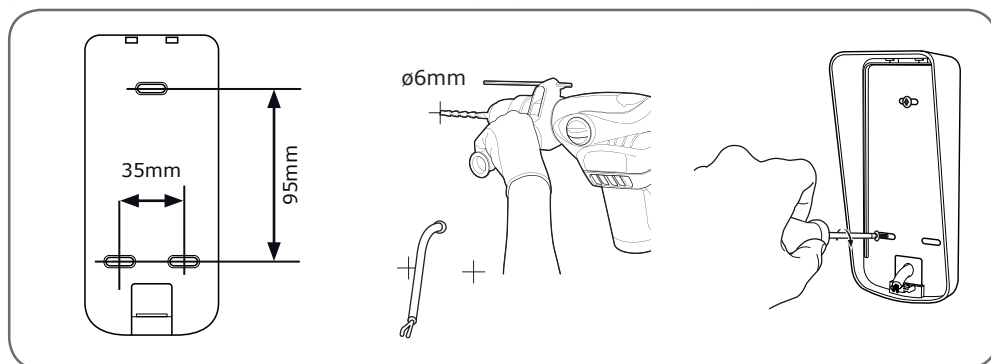

Após ter efetuado as ligações da placa de rua (ver parágrafo "ligações"), colocá-la na sua tampa.

Em seguida, aparafusar a placa de rua à tampa com a ajuda do parafuso fornecido.

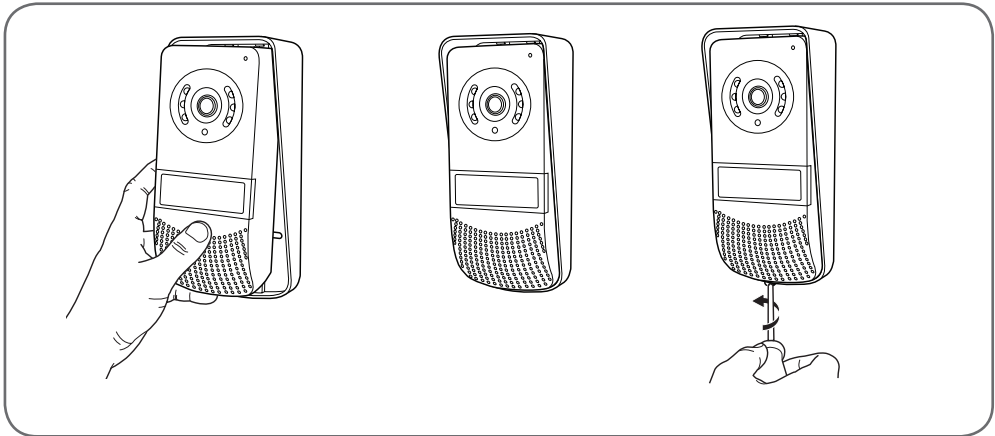

Colocar a etiqueta do nome no lugar.

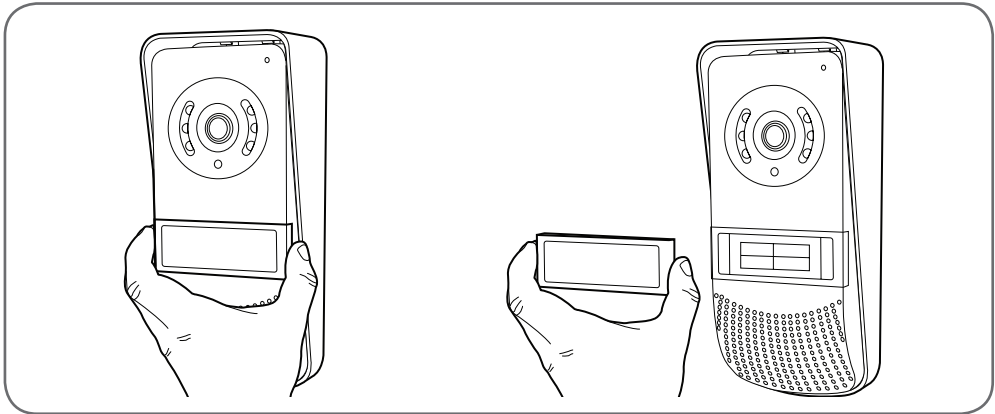

2 - INSTALAÇÃO DO MONITOR

Fixe o suporte de parede com parafusos e buchas apropriados (os parafusos e buchas fornecidos são aconselháveis para paredes de material sólido).

Após ter efetuado as ligações do monitor (ver parágrafo "ligações"), fixar o monitor no seu suporte.

C - INSTALAÇÃO

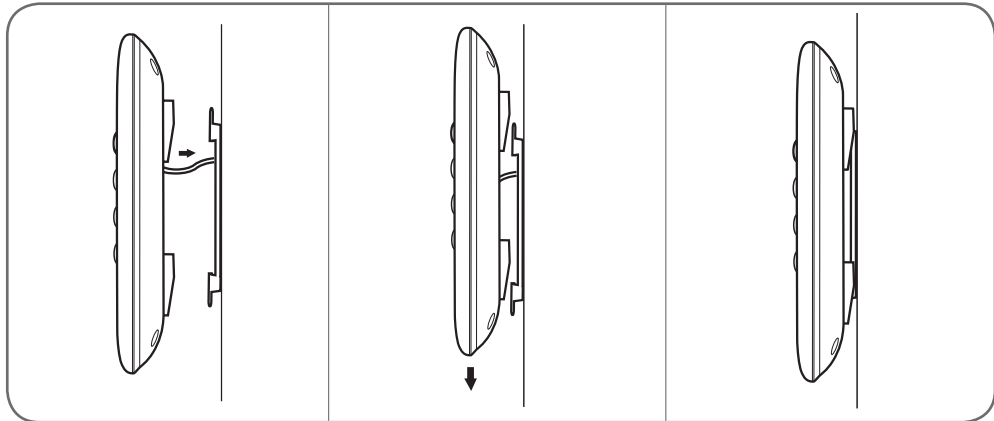
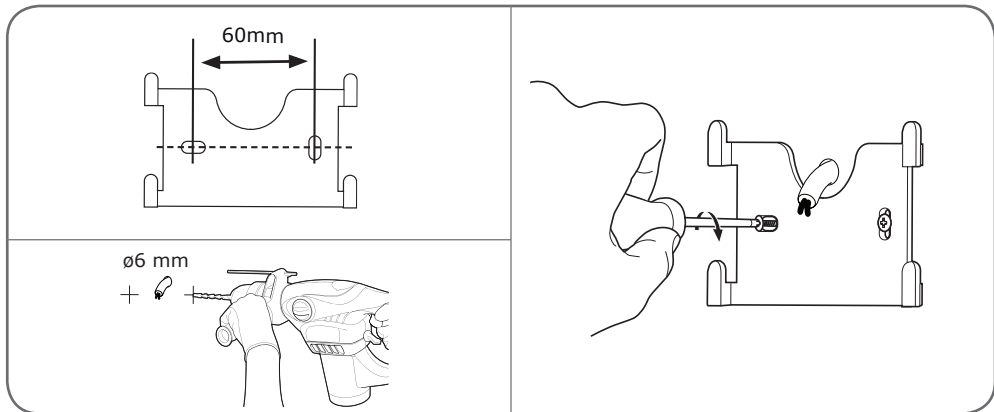

3 - AS LIGAÇÕES

- Não multiplicar as caixas de junção ou conexões no fio de ligação entre a placa de rua e o monitor
- Mantenha o fio entre a placa de rua e o monitor a mais de 50cm de distância de qualquer interferência eletromagnética (cabo de 230 V, dispositivo WiFi, forno de micro-ondas, etc.)
- Pode conectar e usar um trinco elétrico (não fornecido) com a sua placa de rua, com ou sem memória mecânica.

Entre o monitor e a placa de rua (100m no máximo)

Com vista a garantir uma boa qualidade de áudio e vídeo, aconselha-se não utilizar mais de 100m de cabo entre o videoporteiro e a placa de rua. Ligar corretamente os fios conforme se segue (uma inversão de ligação pode danificar a placa de rua).

A secção do cabo a utilizar depende do seu comprimento:

Comprimento do cabo	Secção a utilizar
De 0 a 50m	0,75mm ²
De 50m a 100m	1,5mm ²

Entre a placa de rua e um trinco elétrico (não fornecido)

Utilizar um trinco de 12 V/1,1A no máximo com ou sem memória mecânica.

Para a ligação entre a placa de rua e o trinco, utilizar um cabo do tipo:

Comprimento do cabo	Secção a utilizar
De 0 a 50m	0,75mm ²

Entre a placa de rua e um portão automático (não fornecido)

Secção a utilizar: 0,75mm² min

3.1 - LIGAÇÃO ENTRE O MONITOR E A PLACA DE RUA

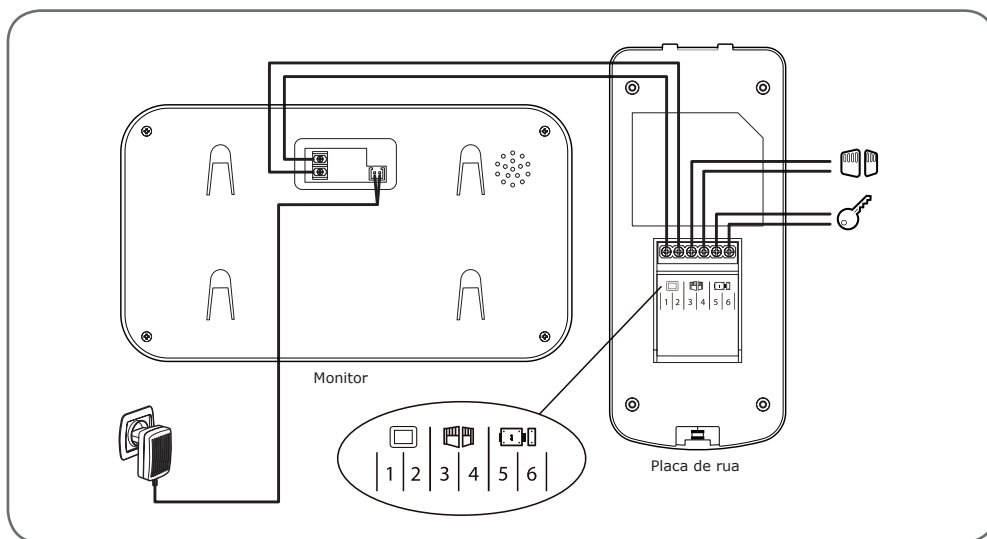

IMPORTANTE: ligar os terminais 3 e 4 diretamente ao contacto de abertura/fecho do comando automático (entrada de comando com fio de um motor de portão).

C - INSTALAÇÃO

3.2 - LIGAÇÕES

3.2.1 - LIGAÇÕES 2 MONITORES + 1 PLACA DE RUA + 1 CÂMARA

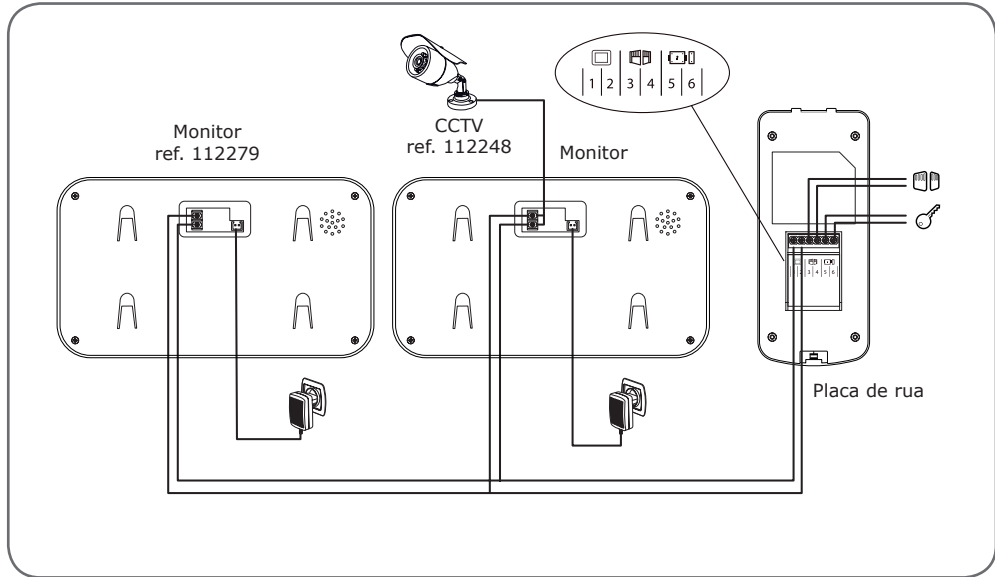

IMPORTANTE: em caso de problemas com a abertura da fechadura, por exemplo, causados por uma grande distância entre o ecrã e a placa de rua, recomendamos que alimente a fechadura separadamente. Se utilizar uma alimentação separada, deve ligar um relé de 12 v (não fornecido) para controlar a partir do videoporteiro, como na ilustração.

3.2.2 - LIGAÇÃO A UM TRINCO ELÉTRICO COM UMA ALIMENTAÇÃO SUPLEMENTAR

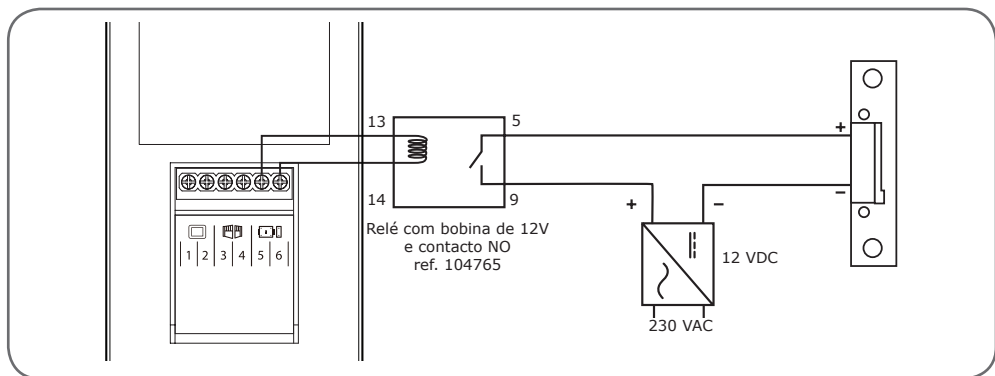



D - UTILIZAÇÃO

1 - IDENTIFICAR OS VISITANTES E FALAR

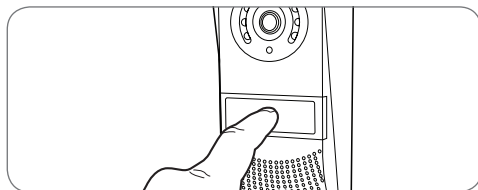
O visitante prime a placa de identificação  da placa de rua:



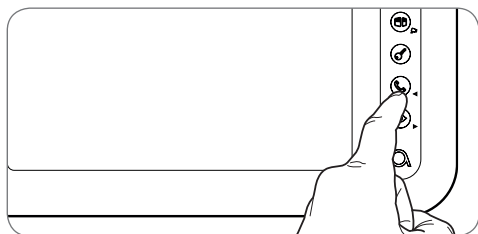

A campainha soa pelo altifalante do monitor que ativa a câmara de vídeo da placa de rua. Se o visitante estiver no campo da câmara, a sua imagem aparecerá no monitor durante 30 segundos. No fim dos 30 segundos, o monitor passará em modo de espera.

Para falar com o visitante, premir a tecla . Para terminar a conversa e desativar a placa de rua, premir a tecla .



2 - ATIVAR A PLACA DE RUA A PARTIR DO MONITOR



Para identificar discretamente um visitante ou observar simplesmente o que se passa na entrada, premir a tecla : a imagem da placa de rua aparecerá no ecrã durante 60 segundos.

Se quiser comunicar diretamente com o exterior, premir a tecla  após a apresentação da imagem da câmara de vídeo externa.

Esta função particularmente útil permite observar o visitante sem pressão da tecla de chamada.

3 - ABERTURA DE UMA FECHADURA ELÉTRICA E DE UM COMANDO AUTOMÁTICO

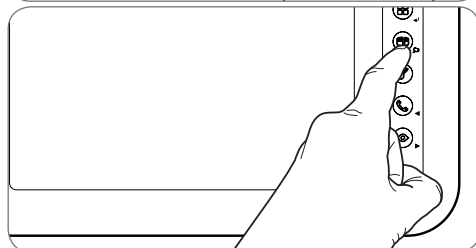
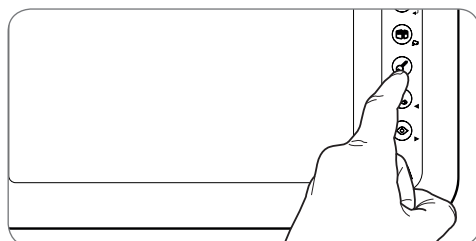

Se o aparelho tiver uma fechadura elétrica e/ou um

comando automático [ver parágrafo "Connexion" (Ligação)], premir a tecla  (para a fechadura) ou a tecla  (para o comando automático) para deixar entrar o visitante.



Atenção, para os comandos contacto seco e saída alimentada estarem operacionais, é necessário que o ecrã esteja aceso. Se o ecrã estiver desligado, será necessário ligá-lo premindo o botão .

4 - FUNÇÃO DE INTERCOMUNICAÇÃO

Pode iniciar uma comunicação interna com o monitor escravo (opcional) através da função Intercom (Intercomunicador). Esta função pode ser utilizada quando o monitor estiver no modo de espera: Premir a tecla  do monitor escravo, pode efetuar a chamada para o monitor escravo e vice-versa. Pode responder com a tecla  e comunicar durante 120 segundos. O terminal retorna ao modo de espera. A comunicação com a placa de rua permanece prioritária.

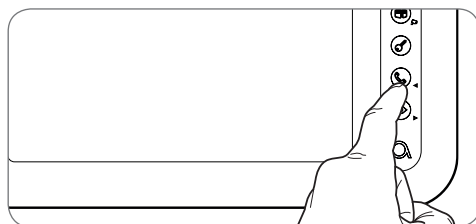



D - UTILIZAÇÃO

5 - VISUALIZAÇÃO DA CÂMARA SUPLEMENTAR

Caso tenha instalado uma câmara suplementar (112248), pode visualizá-la ao premir 

6 - PARÂMETROS DO MONITOR

Com o ecrã ligado, premir a tecla  para ver a imagem seguinte:



Navegue nos submenus, premindo as teclas 



• **BRT:**

Brilho: premir as teclas  e  para reduzir ou aumentar o nível de brilho da imagem.



• **CON:**

Contraste: premir as teclas  e  para reduzir ou aumentar o nível de contraste da imagem.



• **COL:**

Cor: premir as teclas  e  para reduzir ou aumentar o nível de saturação da imagem.



• **CALL:**

Volume do microfone : premir as teclas  e  para aumentar ou diminuir o volume do microfone.

• **INCOME:**

Volume da campainha: premir as teclas  e  para diminuir ou aumentar o volume da campainha.

• **RING:**

Selecionar o toque da campainha: premir as teclas  e  para seleccionar o tipo de toque desejado.

VIDEOPORTEIRO A CORES 7"

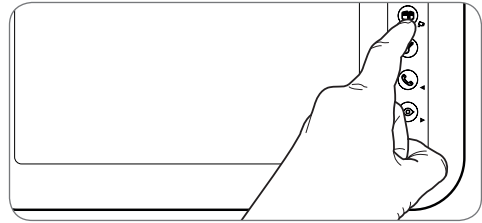

Quando estiver no submenu RING, premir a tecla  para sair.

E - INFORMAÇÕES TÉCNICAS E LEGAIS

1 - CARACTERÍSTICAS TÉCNICAS

MONITOR	
<i>Ecrã</i>	LCD a cores de 7 polegadas extra plano
<i>Padrão de vídeo</i>	PAL/NTSC
<i>Resolução</i>	800 x (RGB) x 480
<i>Alimentação</i>	com adaptador de corrente 230 VAC 50 Hz/17 VDC 1,5 A fornecido
<i>Tensão de alimentação</i>	17 VDC 1,5 A (adaptador fornecido)
<i>Proteção</i>	Proteção em caso de curto-circuito e em caso de inversão de polaridade
<i>Sistema de transmissão (áudio e vídeo)</i>	2 fios
<i>Intervalo de temperatura de funcionamento ideal</i>	-20 °C a 50 °C
<i>Nível máximo de humidade</i>	85 %
<i>Número de toques</i>	6
<i>Dimensão</i>	124 x 218 x 15,8 cm

Placa de rua	
<i>Câmara de vídeo</i>	CMOS 420TVL
<i>Objetiva</i>	90° (H) / 65° (V)
<i>Alimentação</i>	CC 13 V fornecida pelo monitor
<i>Consumo max.</i>	200 mA
<i>Brilho</i>	mín 0 lux
<i>Visão noturna</i>	de 0,5 a 1 m
<i>Dimensão</i>	165 x 74,5 x 40,3 mm
<i>Índice de proteção</i>	IP44

E - INFORMAÇÕES TÉCNICAS E LEGAIS

2 - GARANTIA

- Este produto tem uma garantia de 2 anos, que abrange peças e mão-de-obra, a partir da data de compra. É imperativo que guarde uma prova de compra durante esse período de garantia.
- A garantia não cobre os danos causados por negligência, choques ou acidentes.
- Nenhum elemento deste produto deve ser aberto ou reparado por pessoas estranhas à empresa Smarthome France.
- Qualquer intervenção no aparelho anulará a garantia.
- Cortar ou aumentar o comprimento do fio do adaptador de corrente anulará a garantia.

3 - ASSISTÊNCIA E CONSELHOS

- Apesar de todo o cuidado empregue na criação dos nossos produtos e na redação deste manual, caso tenha dificuldades durante a instalação do seu produto ou quaisquer questões, é aconselhável contactar os nossos especialistas, que estão à sua disposição para o aconselhar.
- Caso verifique algum problema de funcionamento durante a instalação ou nos primeiros dias de utilização, é imperativo que entre em contacto connosco na presença da sua instalação para que um dos nossos técnicos faça um diagnóstico da origem do problema pois este dever-se-á, provavelmente, a um ajuste não adaptado ou a uma instalação sem conformidade.

Contacte os técnicos do nosso serviço pós-venda através do:

Helpline : 707 45 11 45

De segunda a sexta-feiran entre as 9h e as 13h e entre as 14h e as 18h.



Precisa de ajuda?

Avidssy

responde às suas perguntas no site www.avidсен.com

4 - DEVOLUÇÃO DO PRODUTO - SPV

Apesar do cuidado dispensado na criação e fabrico do seu produto, caso seja necessário proceder à sua devolução ao nosso serviço de pós-venda, é possível consultar antecipadamente as intervenções no nosso sítio da Internet no seguinte endereço: <http://sav.avidсен.com>

A Smarthome France compromete-se a manter um stock de peças sobressalentes para este produto durante o período de garantia contratual.

5 - DECLARAÇÃO DE CONFORMIDADE

Em conformidade com a Diretiva RED
A Smarthome France declara que o equipamento indicado abaixo:

Ylva 3 (112266)

Está conforme à diretiva RED e a sua conformidade foi avaliada segundo as normas aplicáveis em vigor:

EN 55032: 2015

EN 55024: 2010 + A1: 2015

EN 62368-1: 2014 + A11: 2017

Tours, 20/07/18

Alexandre Chaverot, Presidente





Smarthome France
19 Avenue Marcel Dassault
ZAC des Deux Lions - 37200 Tours - França

IT Videocitofono a colori 7"
2 fili

cod. 112266



La maison connectée

INDICE

A - ISTRUZIONI DI SICUREZZA	05
1 - INTRODUZIONE	05
2 - MANUTENZIONE E PULIZIA	05
3 - SMALTIMENTO	05
B - DESCRIZIONE DEL PRODOTTO	06
1 - CONTENUTO DEL KIT	06
2 - MONITOR	06
3 - PULSANTIERA ESTERNA	07
4 - SUPPORTO A PARETE	07
5 - ADATTATORE AC/DC	07
C - INSTALLAZIONE	08
1 - INSTALLAZIONE DELLA PULSANTIERA ESTERNA	08
2 - INSTALLAZIONE DEL MONITOR	09
3 - COLLEGAMENTI	10
3.1 - COLLEGAMENTO TRA IL MONITOR E LA PULSANTIERA ESTERNA	11
3.2 - COLLEGAMENTI	12
3.2.1 - COLLEGAMENTI 2 MONITOR + 1 PULSANTIERA ESTERNA + 1 TELECAMERA	12
3.2.2 - COLLEGAMENTO A UNA BOCCHETTA ELETTRICA CON UN'ALIMENTAZIONE SUPPLEMENTARE	12

D - UTILIZZO **13**

1 - IDENTIFICARE CHI HA SUONATO E COMUNICARE	13
2 - ATTIVARE LA PULSANTIERA ESTERNA A PARTIRE DAL MONITOR	13
3 - APERTURA SERRATURA ELETTRICA E CANCELLO (IN OPZIONE)	13
4 - FUNZIONE INTERCOMUNICAZIONE	13
5 - CONNESSIONE DELLA TELECAMERA SUPPLEMENTARE	14
6 - IMPOSTAZIONI SUL MONITOR	14

E - NOTE TECNICHE E LEGALI **15**

1 - CARATTERISTICHE TECNICHE	15
2 - GARANZIA	16
3 - ASSISTENZA E CONSIGLI	16
4 - RESO DEL PRODOTTO - SERVIZIO POST VENDITA	16
5 - DICHIARAZIONE DI CONFORMITÀ	16



A - ISTRUZIONI DI SICUREZZA

1 - INTRODUZIONE

Il presente videocitofono unisce due moduli in uno: un monitor ricevitore e una pulsantiera esterna facile da installare e utilizzare.

Principali caratteristiche:

- Visualizzazione video a colori: premendo il pulsante di chiamata sulla pulsantiera esterna, l'immagine ripresa dalla telecamera è subito trasmessa al display e si avverte inoltre il suono di un campanello.
- Protezione in caso di cortocircuito
- Protezione in caso di inversione di polarità
- Regolazione automatica dell'esposizione: la telecamera si adatta automaticamente alla luce ambiente.
- Possibilità di gestire due tipi di accesso (serratura e cancello).
- Visione a infrarossi integrata per identificare chi suona senza bisogno di ulteriori luci.
- Apertura porta e cancello: premendo i tasti sul monitor è possibile azionare una serratura elettrica e un contatto pulito per cancello (non incluso).

IMPORTANTE: Leggere manuale il presente manuale prima di eseguire l'installazione. In caso di necessità, per informazioni è possibile contattare il nostro call center.

ATTENZIONE: eventuali errori nel collegamento possono causare danni al dispositivo e invalidare la garanzia.

2 - MANUTENZIONE E PULIZIA

Prima di installare il videocitofono, controllare quanto elencato di seguito:

- Non installare in ambienti soggetti a condizioni estreme di umidità, temperatura, rischio di corrosione o presenza eccessiva di polvere.
- Non esporre alla luce diretta del sole, alla pioggia o a umidità elevata.
- Non usare prese multiple o prolunghe.
- Non installare in prossimità di altri apparecchi elettronici come computer, televisori o videoregistratori.

- Non installare in prossimità di prodotti chimici acidi, ammoniaci o fonti di emissione di gas tossici.
- Non pulire con prodotti abrasivi o corrosivi. Usare un panno leggermente inumidito con acqua e sapone.
- Se inutilizzato per un lungo periodo, scollegare il dispositivo.
- Non collegare il dispositivo a impianti di telecomunicazione pubblici.
- Il cavo monitor - pulsantiera esterna deve essere intero. Evitare i raccordi (morsetti, saldature, ecc.).

3 - SMALTIMENTO



Questo logo indica che i dispositivi non più utilizzabili non possono essere gettati nei normali contenitori per i rifiuti ordinari. Le sostanze tossiche che possono essere in essi contenute, infatti, potrebbero rappresentare un rischio per la salute e per l'ambiente. Tali dispositivi devono essere resi al proprio rivenditore oppure smaltiti secondo quanto stabilito dalle autorità locali.



B - DESCRIZIONE DEL PRODOTTO

1 - CONTENUTO DEL KIT

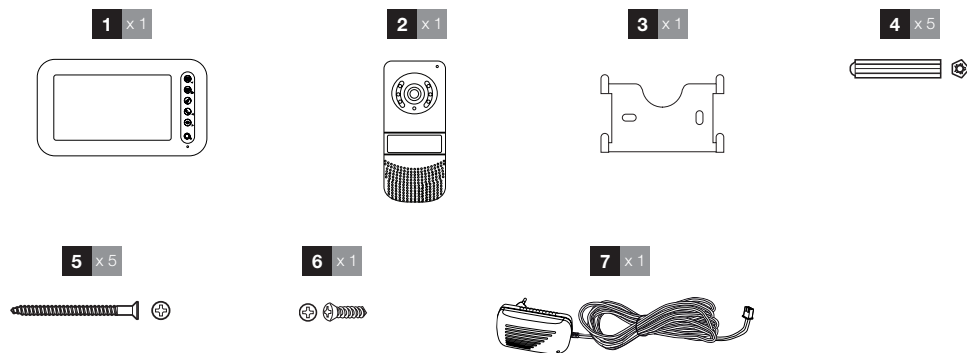

1	Monitor	5	Viti di fissaggio (2 per il monitor, 3 per la pulsantiera esterna)
2	Pulsantiera esterna	6	Vite di fissaggio della pulsantiera esterna
3	Supporto a parete per monitor	7	Adattatore di alimentazione
4	Tasselli (2 per il monitor, 3 per la pulsantiera esterna)		

2 - MONITOR

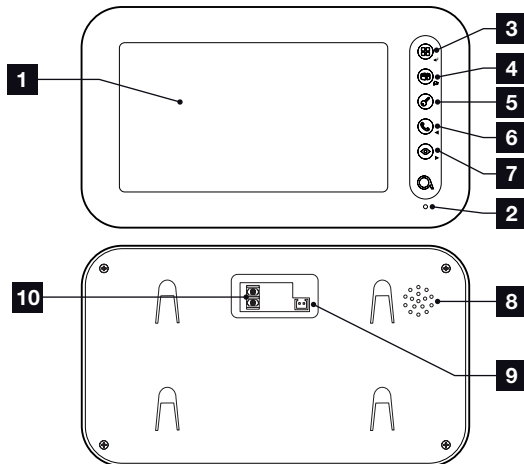

1	Schermo LCD 4,3 pollici	5	Tasto apertura bocchetta elettrica o freccia in basso
2	Microfono	6	Tasto combinato per rispondere alle chiamate, chiamare un altro monitor (rif. 112279) o freccia a sinistra
3	Tasti accesso menù (premere per 5 sec)	7	Modalità spioncino per visualizzare la pulsantiera esterna o freccia a destra
4	Tasto apertura cancello/telecamera (se collegata) o freccia in alto		

B - DESCRIZIONE DEL PRODOTTO

8	Altoparlante
9	Morsettiere di alimentazione

10	Morsettiere di comunicazione da e verso gli elementi dell'installazione
-----------	---

*Fino a esaurimento scorte.

3 - PULSANTIERA ESTERNA

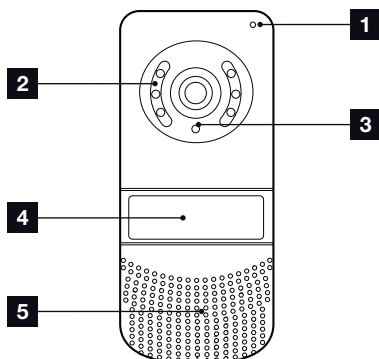

1	Microfono
2	Led IR
3	Obiettivo

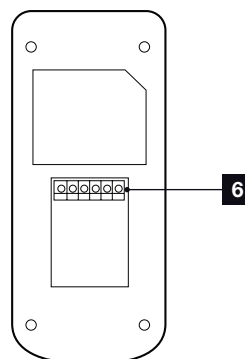

4	Pulsante di chiamata
5	Altoparlante
6	Morsettiere di collegamento

4 - SUPPORTO A PARETE

Il monitor è stato progettato per essere fissato a un muro. Il supporto e la viteria necessari sono in dotazione.

5 - ADATTATORE DI ALIMENTAZIONE

Nel kit è incluso un adattatore 230Vac 50 Hz / 17Vdc 1,5A per l'alimentazione del monitor. Per non correre il rischio di danneggiare irrimediabilmente il dispositivo e invalidare la garanzia si raccomanda di non utilizzare altri tipi di adattatori.

Non tagliare o accorciare il cavo dell'adattatore AC/DC, pena l'annullamento della garanzia.

C - INSTALLAZIONE

L'altezza di montaggio consigliata è di 160 cm circa da terra per la pulsantiera esterna e di 150 cm circa da terra per l'unità interna.

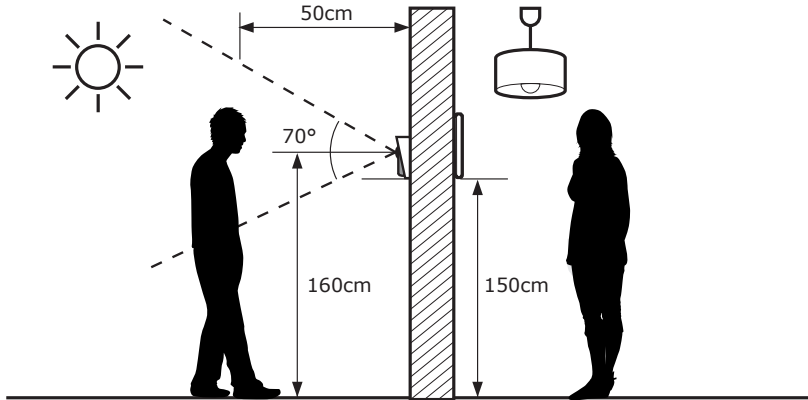

ATTENZIONE: Per motivi di sicurezza i collegamenti devono essere eseguiti solo dopo aver interrotto l'alimentazione di corrente.

1 - INSTALLAZIONE DELLA PULSANTIERA ESTERNA

La pulsantiera esterna non deve essere direttamente esposta alle intemperie. Prediligere l'installazione sotto un portico o comunque in un luogo coperto.

Fissare la custodia con visiera della pulsantiera esterna al pilastro o al muro usando viti e tasselli adatti al tipo di supporto (le viti e i tasselli forniti sono adatti per l'uso su muri pieni).

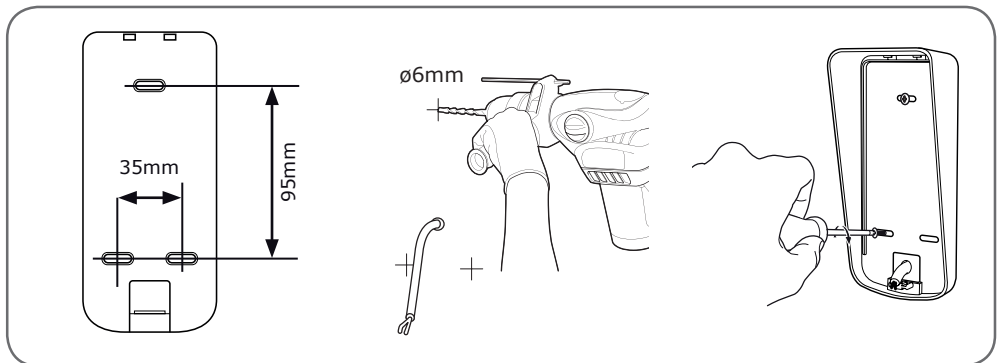

Eseguire i vari collegamenti elettrici della pulsantiera esterna (v. paragrafo Collegamenti) e disporla all'interno della custodia con visiera.

C - INSTALLAZIONE

Fissare la pulsantiera all'interno della custodia con visiera servendosi dell'apposita vite.

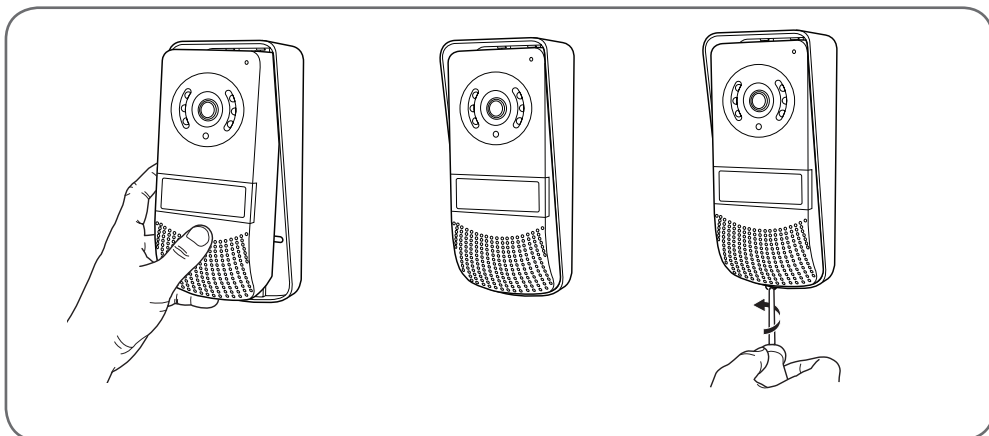

Inserire l'etichetta con il nome.

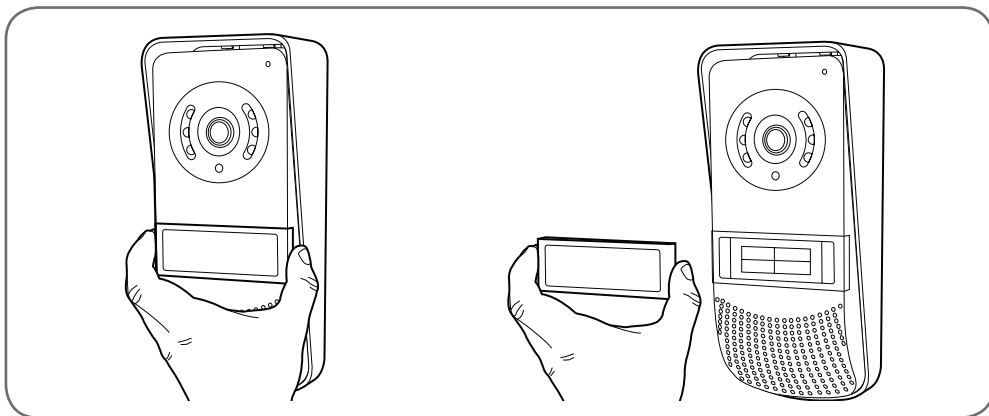

2 - INSTALLAZIONE DEL MONITOR

Fissare il supporto murale alla parete usando viti e tasselli adatti al tipo di supporto (le viti e i tasselli forniti sono adatti per l'uso su muri pieni).

Dopo aver collegato il monitor (v. paragrafo "collegamenti"), fissare il monitor al supporto.

C - INSTALLAZIONE

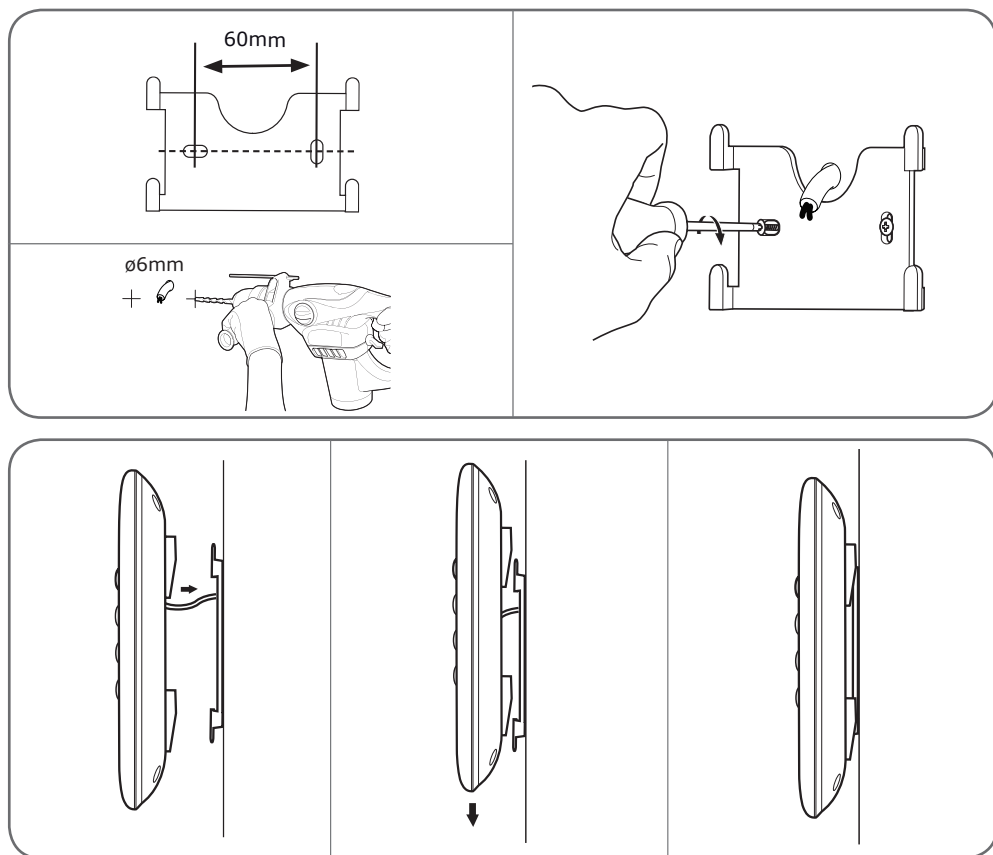

3 - COLLEGAMENTI

- Non usare più morsetti o raccordi sul filo di collegamento tra la pulsantiera esterna e il monitor
- Allontanare il filo di collegamento tra la pulsantiera esterna e il monitor di oltre 50cm da eventuali fonti di interferenza elettromagnetica (cavi 230V, dispositivi Wi-Fi, forni a microonde, ecc.)
- Possibilità di collegare alla pulsantiera esterna una bocchetta elettrica (non inclusa) con o senza memoria meccanica.

Tra il monitor e la pulsantiera esterna (100m max.)

Per garantire una qualità audio/video ottimale, si consiglia di non utilizzare cavi di più di 100m tra il videocitofono e la pulsantiera esterna. Collegare i fili facendo attenzione a rispettare quanto indicato di seguito (un eventuale inversione dei cavi potrebbe danneggiare la pulsantiera esterna).

La sezione del cavo da utilizzare dipende dalla lunghezza dello stesso:

Lunghezza cavo	Sezione da utilizzare
Da 0 a 50m	0,75mm ²
Da 50m a 100m	1,5mm ²

Tra la pulsantiera esterna e la bocchetta elettrica (non inclusa)

Usare una bocchetta 12V/1,1A max. con o senza memoria meccanica.

Per il collegamento tra la pulsantiera esterna e la bocchetta elettrica usare un cavo con le caratteristiche seguenti:

Lunghezza cavo	Sezione da utilizzare
Da 0 a 50m	0,75mm ²

Tra la pulsantiera esterna e l'automatismo per cancello (non incluso)

Sezione da utilizzare: 0,75mm² min.

3.1 - COLLEGAMENTO TRA IL MONITOR E LA PULSANTIERA ESTERNA

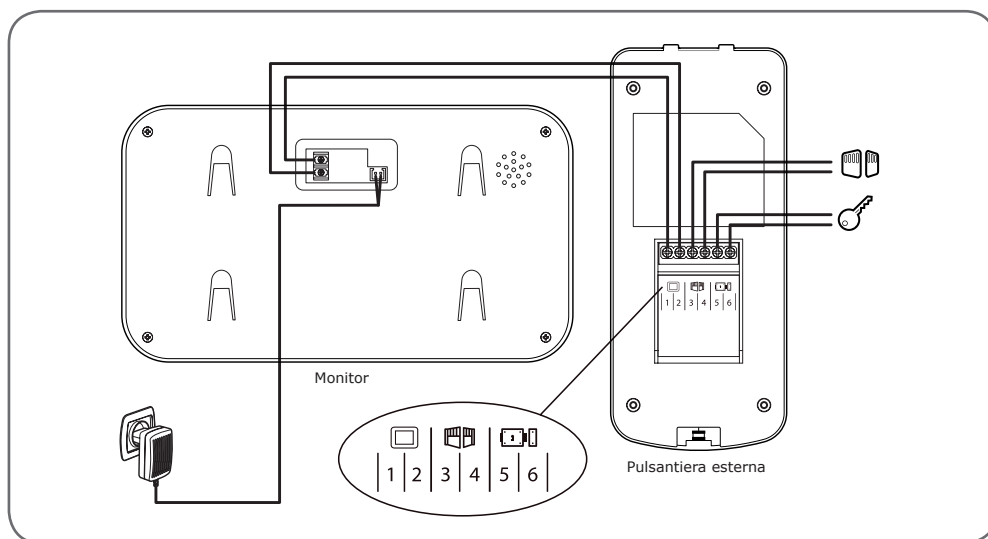

IMPORTANTE: collegare i morsetti 3 e 4 direttamente al contatto di apertura/chiusura del cancello (ingresso comando filare cancello motorizzato).

C - INSTALLAZIONE

3.2 - COLLEGAMENTI

3.2.1 - COLLEGAMENTI 2 MONITOR + 1 PULSANTIERA ESTERNA + 1 TELECAMERA

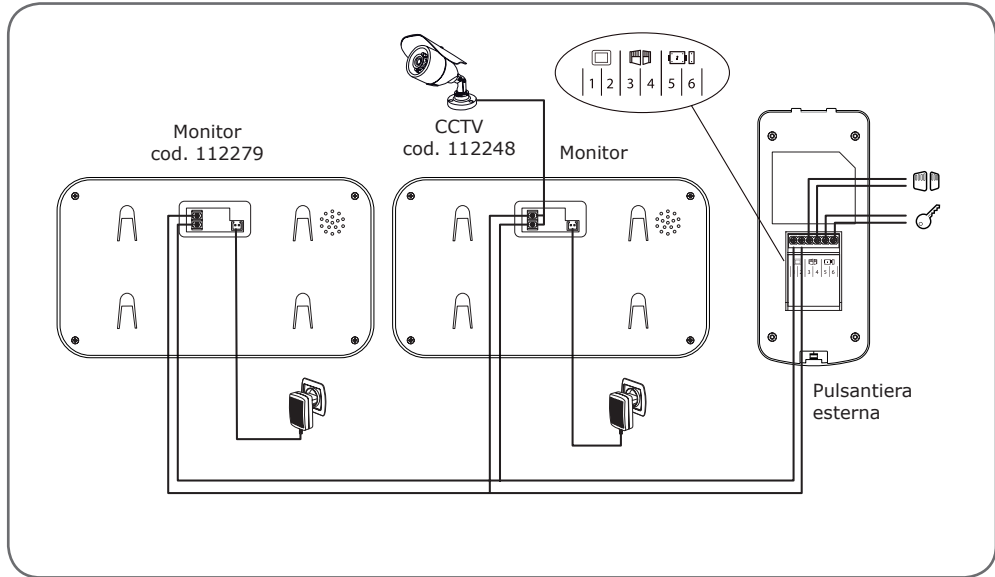

IMPORTANTE: nel caso in cui la serratura non dovesse aprirsi, ad esempio a causa dell'eccessiva distanza tra lo schermo e la pulsantiera esterna, si consiglia di alimentare i due elementi separatamente. Attenzione: se l'alimentazione è separata, è necessario aggiungere un relè 12 v (non incluso - v. figura) per gestire l'apertura a partire dal videocitofono.

3.2.2 - COLLEGAMENTO A UNA BOCCHETTA ELETTRICA CON UN'ALIMENTAZIONE SUPPLEMENTARE

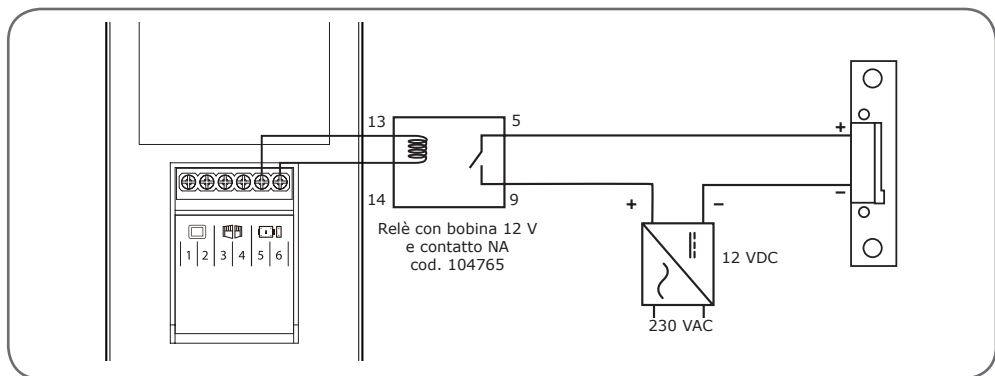

1 - IDENTIFICARE CHI HA SUONATO E COMUNICARE

Il portanome **Nils Larsson** è premuto sulla pulsantiera esterna:

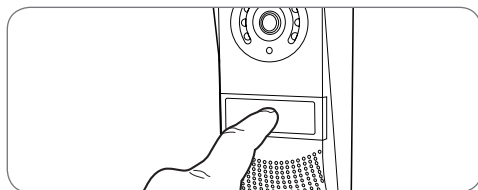

Il campanello suona attraverso l'altoparlante del monitor, attivando la telecamera della pulsantiera esterna. Se chi ha suonato si trova all'interno del campo visivo della telecamera, la sua immagine sarà visualizzata sul monitor per 30 secondi. Dopo 30 secondi

il monitor tornerà in stand-by.

Per parlare con chi ha suonato, premere il tasto



. Per terminare la conversazione e disattivare la pulsantiera esterna, premere il tasto

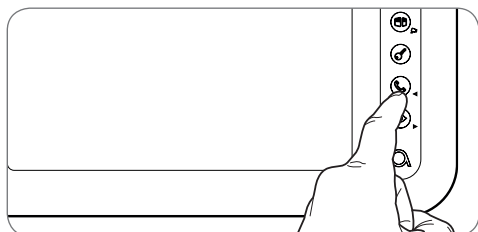



2 - ATTIVARE LA PULSANTIERA ESTERNA A PARTIRE DAL MONITOR

Per identificare chi ha suonato senza farsi vedere o semplicemente per guardare fuori, premere il tasto : sullo schermo verranno visualizzate le immagini riprese dall'esterno per 60 secondi.

Se si desidera comunicare direttamente con l'esterno, premere il tasto  quando sono visualizzate le immagini riprese dall'esterno.

Questa funzione è particolarmente utile, perché consente di osservare chi si trova davanti al citofono anche se non ha suonato.

3 - APERTURA SERRATURA ELETTRICA E CANCELLO

Se è presente una serratura elettrica e/o un cancello (v. paragrafo "Collegamenti"), premere il tasto  (per la serratura) o il tasto  (per il cancello) per lasciar entrare chi ha suonato.

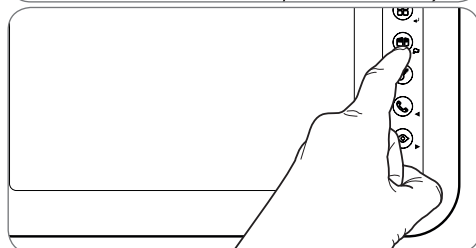
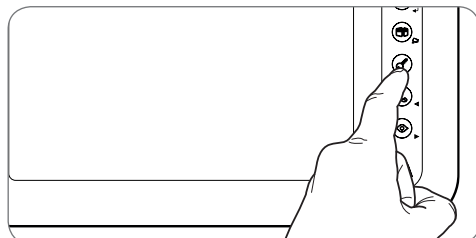

Attenzione, è necessario che lo schermo sia acceso affinché il comando contatto pulito e uscita alimentata siano operativi. Se lo schermo è spento è necessario accenderlo tramite il pulsante .

4 - FUNZIONE INTERCOMUNICAZIONE

Grazie alla funzione Intercom. è possibile avviare una comunicazione interna con il monitor slave (se presente). Questa funzione può essere utilizzata quando il monitor è in stand-by. Premere il tasto



sul monitor slave; è possibile effettuare una chiamata verso il monitor slave e viceversa. Per rispondere, premere il tasto . Sarà possibile comunicare per un massimo di 120 secondi. In seguito il terminale tornerà in stand-by.

La comunicazione con la pulsantiera esterna rimane comunque prioritaria.

E - NOTE TECNICHE E LEGALI
1 - CARATTERISTICHE TECNICHE

MONITOR	
<i>Schermo</i>	a colori 7 pollici LCD ultrapiatto
<i>Standard video</i>	PAL/NTSC
<i>Risoluzione</i>	800 x (RGB) x 480
<i>Alimentazione</i>	con adattatore AC/DC 230 VAC 50 Hz/17 VDC 1,5 A incluso
<i>Tensione di alimentazione</i>	17 VDC 1,5 A (adattatore AC/DC incluso)
<i>Protezione</i>	Protezione in caso di cortocircuito e inversione di polarità
<i>Sistema di trasmissione (audio e video)</i>	2 fili
<i>Range temperatura di funzionamento ideale</i>	da -20 °C a 50 °C
<i>Tasso di umidità max.</i>	85 %
<i>Numero di suonerie</i>	6
<i>Misure</i>	124 x 218 x 15,8 cm

Pulsantiera esterna	
<i>Telecamera</i>	CMOS 420TVL
<i>Obiettivo</i>	90° (H) / 65° (V)
<i>Alimentazione</i>	CC 13 V tramite monitor
<i>Consumo max.</i>	200 mA
<i>Luminosità</i>	min. 0 lux
<i>Visione notturna</i>	da 0,5 a 1 m
<i>Misure</i>	165 x 74,5 x 40,3 mm
<i>Indice di protezione</i>	IP44

E - NOTE TECNICHE E LEGALI

2 - GARANZIA

- Il presente prodotto è coperto da una garanzia pezzi e manodopera di 2 anni a partire dalla data di acquisto. Per far valere la garanzia è necessario conservare la prova di acquisto.
- La garanzia non copre eventuali danni dovuti a negligenza, urti o incidenti.
- I componenti del prodotto non devono essere aperti o riparati da persone esterne alla società Smarthome France.
- Eventuali interventi di riparazione autonomi dell'apparecchio invalidano la garanzia.
- Non tagliare o prolungare il cavo dell'adattatore AC/DC, pena l'annullamento della garanzia.

3 - ASSISTENZA E CONSIGLI

- Nonostante tutta la cura con la quale abbiamo progettato i nostri prodotti e realizzato il presente manuale, qualora l'utente incontri difficoltà nell'installare il prodotto o abbia dei dubbi è invitato a contattare i nostri specialisti, che saranno sempre a sua completa disposizione per rispondere a tutte le sue domande.
- In caso di malfunzionamento del prodotto durante l'installazione o pochi giorni dopo la stessa si invita a contattare il servizio clienti rimanendo in prossimità del prodotto in modo da consentire ai nostri tecnici di diagnosticare subito l'origine del problema, con molta probabilità dovuto a errato settaggio o installazione non conforme.

I tecnici del servizio post-vendita sono disponibili al numero:

Assistenza clienti: + 39 02 97 27 15 98

Dal lunedì al venerdì dalle 9:00 alle 13:00 e dalle 14:00 alle 18:00.



Bisogno di aiuto?

Aidssy

risponde a tutte le tue domande
sul sito www.avidsen.com

VIDEOCITOFONO A COLORI 7"

4 - RESO DEL PRODOTTO - SERVIZIO POST VENDITA

Nonostante tutta la cura con la quale abbiamo progettato e realizzato il prodotto acquistato, qualora fosse necessario rinviarlo al produttore tramite il servizio post vendita per permetterne la riparazione, sarà possibile consultare lo stato di avanzamento dell'intervento collegandosi al seguente sito Internet: <http://sav.avidsen.com>

Smarthome France si impegna a disporre di uno stock di pezzi di ricambio per questo prodotto durante il periodo di garanzia contrattuale.

5 - DICHIARAZIONE DI CONFORMITÀ

Alla direttiva RED

Smarthome France dichiara che il dispositivo seguente:

Ylva 3 (112266)

È conforme alla direttiva RED e che tale conformità è stata valutata in ottemperanza delle seguenti norme vigenti:

EN 55032: 2015

EN 55024: 2010 + A1: 2015

EN 62368-1: 2014 + A11: 2017

Tours, 20/07/2018

Alexandre Chaverot, presidente





Smarthome France
19 Avenue Marcel Dassault
ZAC des Deux Lions - 37200 Tours - Francia

GR Έγχρωμη θυροτηλεόραση 7"
2 καλωδίων

κωδ. αναφ. 112266



La maison connectée

ΠΕΡΙΕΧΟΜΕΝΑ

A - ΜΕΤΡΑ ΑΣΦΑΛΕΙΑΣ **05**

1 - ΕΙΣΑΓΩΓΗ	05
2 - ΣΥΝΤΗΡΗΣΗ ΚΑΙ ΚΑΘΑΡΙΣΜΟΣ	05
3 - ΑΝΑΚΥΚΛΩΣΗ	05

B - ΠΕΡΙΓΡΑΦΗ ΠΡΟΪΟΝΤΟΣ **06**

1 - ΠΕΡΙΕΧΟΜΕΝΑ ΣΥΣΚΕΥΑΣΙΑΣ	06
2 - ΟΘΟΝΗ	06
3 - ΘΥΡΟΤΗΛΕΟΡΑΣΗ	07
4 - ΕΠΙΤΟΙΧΙΟ ΣΤΗΡΙΓΜΑ	07
5 - ΤΡΟΦΟΔΟΤΙΚΟ ΡΕΥΜΑΤΟΣ	07

Γ - ΕΓΚΑΤΑΣΤΑΣΗ **08**

1 - ΕΓΚΑΤΑΣΤΑΣΗ ΤΗΣ ΘΥΡΟΤΗΛΕΟΡΑΣΗΣ	08
2 - ΕΓΚΑΤΑΣΤΑΣΗ ΤΗΣ ΟΘΟΝΗΣ	09
3 - ΣΥΝΔΕΣΕΙΣ	10
3.1 - ΣΥΝΔΕΣΗ ΟΘΟΝΗΣ ΚΑΙ ΘΥΡΟΤΗΛΕΟΡΑΣΗΣ	11
3.2 - ΣΥΝΔΕΣΕΙΣ	12
3.2.1 - ΣΥΝΔΕΣΕΙΣ 2 ΟΘΟΝΩΝ + 1 ΘΥΡΟΤΗΛΕΟΡΑΣΗΣ + 1 ΚΑΜΕΡΑΣ	12
3.2.2 - ΣΥΝΔΕΣΗ ΜΕ ΗΛΕΚΤΡΙΚΟ ΜΗΧΑΝΙΣΜΟ ΚΛΕΙΔΩΜΑΤΟΣ ΜΕ ΣΥΜΠΛΗΡΩΜΑΤΙΚΟ ΤΡΟΦΟΔΟΤΙΚΟ	12

Δ - ΧΡΗΣΗ ***13***

1 - ΑΝΑΓΝΩΡΙΣΗ ΕΠΙΣΚΕΠΤΗ ΚΑΙ ΟΜΙΛΙΑ	13
2 - ΕΝΕΡΓΟΠΟΙΗΣΗ ΘΥΡΟΤΗΛΕΟΡΑΣΗΣ ΑΠΟ ΤΗΝ ΟΘΟΝΗ	13
3 - ΑΝΟΙΓΜΑ ΗΛΕΚΤΡΙΚΗΣ ΚΛΕΙΔΑΡΙΑΣ ΚΑΙ ΕΠΑΦΗΣ ΓΙΑ ΑΥΤΟΜΑΤΟ ΧΕΙΡΙΣΜΟ (ΠΡΟΑΙΡΕΤΙΚΑ)	13
4 - ΛΕΙΤΟΥΡΓΙΑ ΕΝΔΟΕΠΙΚΟΙΝΩΝΙΑΣ	13
5 - ΑΠΕΙΚΟΝΙΣΗ ΣΥΜΠΛΗΡΩΜΑΤΙΚΗΣ ΚΑΜΕΡΑΣ	14
6 - ΠΑΡΑΜΕΤΡΟΙ ΟΘΟΝΗΣ	14

Ε - ΤΕΧΝΙΚΕΣ ΚΑΙ ΝΟΜΙΚΕΣ ΠΛΗΡΟΦΟΡΙΕΣ ***15***

1 - ΤΕΧΝΙΚΑ ΧΑΡΑΚΤΗΡΙΣΤΙΚΑ	15
2 - ΕΓΓΥΗΣΗ	16
3 - ΒΟΗΘΕΙΑ ΚΑΙ ΣΥΜΒΟΥΛΕΣ	16
4 - ΕΠΙΣΤΡΟΦΗ ΠΡΟΪΟΝΤΟΣ - ΕΜΠ	16
5 - ΔΗΛΩΣΗ ΣΥΜΜΟΡΦΩΣΗΣ	16



A - ΜΕΤΡΑ ΑΣΦΑΛΕΙΑΣ

1 - ΕΙΣΑΓΩΓΗ

Η παρούσα ενδοσυνεννόηση περιλαμβάνει δύο μονάδες: μια οθόνη δέκτη και μια θυροτηλεόραση με δυνατότητα εύκολης εγκατάστασης και χρήσης.

Βασικά χαρακτηριστικά:

- Λήψη έγχρωμου βίντεο: όταν ένας επισκέπτης πατάει το πλήκτρο κλήσης της θυροτηλεόρασης, η τελευταία μεταδίδει αμέσως την εικόνα στην οθόνη, η οποία υποδεικνύεται με ένα σήμα.
- Προστασία σε περίπτωση βραχυκυκλώματος
- Προστασία σε περίπτωση αναστροφής πολικότητας
- Αυτόματη ρύθμιση έκθεσης: η βιντεοκάμερα προσαρμόζεται αυτόματα στις συνθήκες του περιβάλλοντος χώρου.
- Επιτρέπει τον έλεγχο δύο σημείων πρόσβασης (κλειδώματος και αυτόματου ελέγχου).
- Η ενσωματωμένη στην κάμερα υπέρυθρη όραση επιτρέπει την αναγνώριση των επισκεπτών, χωρίς να απαιτείται συμπληρωματικός φωτισμός.
- Άνοιγμα θύρας και χειρισμός: πατώντας τα πλήκτρα της οθόνης, μπορείτε να ελέγχετε μια ηλεκτρική κλειδαριά και μια επαφή για αυτόματο χειρισμό (δεν παρέχεται).

ΣΗΜΑΝΤΙΚΟ: Πρέπει να διαβάσετε προσεκτικά αυτές τις οδηγίες πριν από την εγκατάσταση. Σε περίπτωση προβλήματος, οι τεχνικοί της ανοιχτής γραμμής επικοινωνίας μας είναι στη διάθεσή σας για οποιοδήποτε πληροφορίες.

ΠΡΟΣΟΧΗ: τυχόν σφάλμα κατά τη σύνδεση ενδέχεται να προκαλέσει βλάβη στη συσκευή και να ακυρώσει την εγγύησή της.

2 - ΣΥΝΤΗΡΗΣΗ ΚΑΙ ΚΑΘΑΡΙΣΜΟΣ

Πριν από την εγκατάσταση της ενδοσυνεννόησης, είναι σημαντικό να βεβαιωθείτε για τα εξής:

- Δεν πρέπει να εγκαθίσταται σε ακραίες συνθήκες υγρασίας, θερμοκρασίας, σκόνης ή σε σημεία όπου υπάρχει κίνδυνος διάβρωσης.
- Δεν πρέπει να εκτίθεται απευθείας στο φως του ηλίου, στη βροχή ή σε συνθήκες με πολλή υγρασία.
- Η συσκευή δεν πρέπει να συνδέεται σε πολύριζο ή σε καλώδιο επέκτασης.
- Δεν πρέπει να εγκαθίσταται κοντά σε άλλες ηλεκτρονικές συσκευές, όπως υπολογιστή, τηλεόραση και συσκευή εγγραφής βίντεο.
- Να μην τον εγκαθιστάτε κοντά σε προϊόντα με χημικά οξέα, αμμωνία ή σε πηγές εκπομπής τοξικών αερίων.
- Μην καθαρίζετε το προϊόν με λειαντικά ή διαβρωτικά προϊόντα. Χρησιμοποιήστε ένα υψό πανί με νερό και σαπούνι.
- Αποσυνδέστε τη συσκευή, αν δεν χρησιμοποιείται για μεγάλη χρονική περίοδο.
- Μην συνδέετε τη συσκευή σε εθνικές εγκαταστάσεις τηλεπικοινωνιών.
- Το καλώδιο οθόνης-θυροτηλεόρασης πρέπει να είναι ενιαίο. Αποφύγετε τη δημιουργία κόμβων (ντόμινο, συγκολλήσεις κ.λπ.).

3 - ΑΝΑΚΥΚΛΩΣΗ



Αυτό το λογότυπο σημαίνει ότι οι άχρηστες συσκευές δεν πρέπει να απορρίπτονται μαζί με τα οικιακά απορρίμματα.



Οι επικίνδυνες ουσίες που ενδεχομένως να περιέχουν μπορεί να βλάψουν την ανθρώπινη υγεία ή το περιβάλλον. Επιστρέψτε αυτές τις συσκευές στην αντιπροσωπία ή χρησιμοποιήστε τα μέσα επιλεκτικής ανακομιδής απορριμμάτων που διατίθενται από το δήμο σας.



B - ΠΕΡΙΓΡΑΦΗ ΠΡΟΪΟΝΤΟΣ

1 - ΠΕΡΙΕΧΟΜΕΝΑ ΣΥΣΚΕΥΑΣΙΑΣ

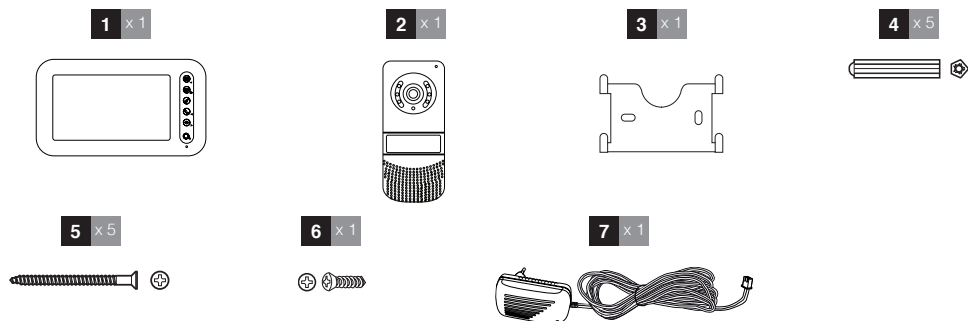

1	Οθόνη	5	Βίδες στερέωσης (2 για την οθόνη, 3 για τη θυροτηλεόραση)
2	Θυροτηλεόραση	6	Βίδα στερέωσης της θυροτηλεόρασης
3	Επιτοίχιο στήριγμα για οθόνη	7	Τροφοδοτικό ρεύματος
4	Ούπατ (2 για την οθόνη, 3 για τη θυροτηλεόραση)		

2 - ΟΘΟΝΗ

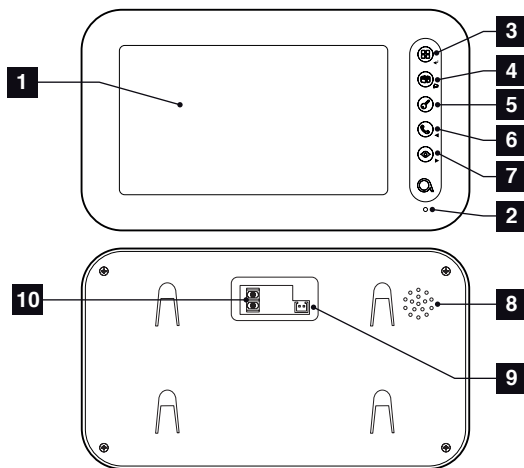

1	Οθόνη LCD 4,3 ιντσών	5	Πλήκτρο ανοίγματος ηλεκτρικού μηχανισμού κλειδώματος ή κάτω βέλος
2	Μικρόφωνο	6	Συνδυαστικό πλήκτρο για απάντηση στις κλήσεις, κλήση άλλης οθόνης (κωδ. εξαρτ. 112279) ή αριστερό βέλος
3	Πλήκτρο πρόσβασης στο μενού (κρατήστε πατημένο για 5 δευτερόλεπτα)	7	Μυστική λειτουργία για προβολή στη θυροτηλεόραση ή δεξί βέλος
4	Πλήκτρο ανοίγματος πύλης/κάμερας (εφόσον είναι συνδεδεμένη) ή επάνω βέλος		

B - ΠΕΡΙΓΡΑΦΗ ΠΡΟΪΟΝΤΟΣ

8	Μεγάφωνο
9	Ακροδέκτες τροφοδοσίας

10	Ακροδέκτες επικοινωνίας από και προς τα υπόλοιπα στοιχεία της εγκατάστασης
-----------	--

*Υπόκεινται σε διαθεσιμότητα.

3 - ΘΥΡΟΤΗΛΕΟΡΑΣΗ

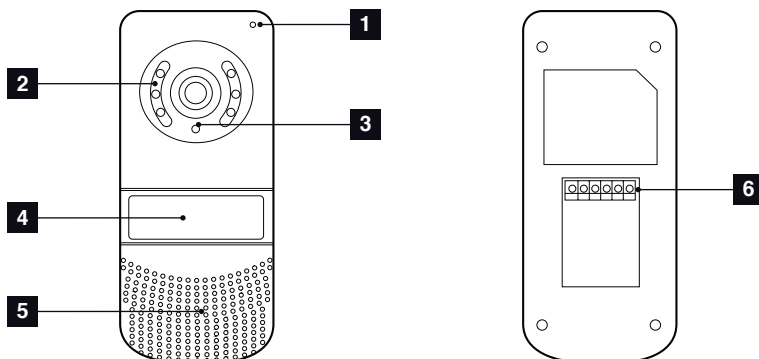

1	Μικρόφωνο
2	Led IR
3	Φακός

4	Πλήκτρο κλήσης
5	Μεγάφωνο
6	Ακροδέκτες

4 ΕΠΙΤΟΙΧΙΟ ΣΤΗΡΙΓΜΑ

Η οθόνη προορίζεται για στερέωση στον τοίχο. Παρέχονται το απαραίτητο επιτοίχιο στήριγμα και οι απαραίτητες συνδέσεις.

5 - ΤΡΟΦΟΔΟΤΙΚΟ ΡΕΥΜΑΤΟΣ

Στη συσκευασία παρέχεται ένα τροφοδοτικό ρεύματος 230 Vac 50 Hz/17 Vdc 1,5A για την τροφοδοσία της οθόνης. Μην χρησιμοποιείτε άλλα μοντέλα τροφοδοσίας, διότι υπάρχει κίνδυνος μόνιμης βλάβης της συσκευής και ακύρωσης της εγγύησής της.

Μην κόβετε και μην μειώνετε το μήκος του τροφοδοτικού ρεύματος, καθώς κάτι τέτοιο θα ακυρώσει την εγγύηση.

Γ - ΕΓΚΑΤΑΣΤΑΣΗ

Το συνιστώμενο ύψος εγκατάστασης είναι περίπου 160 εκ. από το έδαφος για τη θυροτηλεόραση και 150 εκ. από το έδαφος για την εσωτερική μονάδα.

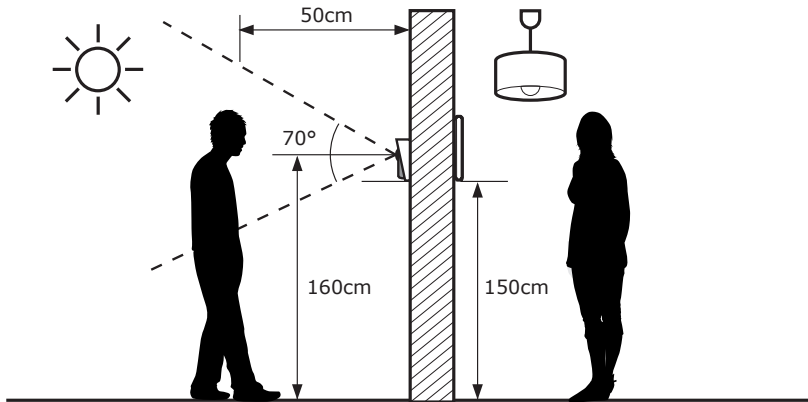

ΠΡΟΣΟΧΗ: Για προφανείς λόγους ασφαλείας, όλες οι συνδέσεις πρέπει να εκτελούνται μετά την αποσύνδεση του τροφοδοτικού.

1 - ΕΓΚΑΤΑΣΤΑΣΗ ΤΗΣ ΘΥΡΟΤΗΛΕΟΡΑΣΗΣ

Η θυροτηλεόραση δεν πρέπει να εκτίθεται απευθείας σε καιρικά φαινόμενα. Προτιμάται η εγκατάσταση σε βεράντα ή στεγασμένο σημείο.

Τοποθετήστε τη θήκη της θυροτηλεόρασής σας στον τοίχο σας χρησιμοποιώντας τις βίδες και τα ούπατ για τη στήριξη του υλικού (οι παρεχόμενες βίδες και τα ούπατ είναι κατάλληλα για τοίχους από μπετόν).

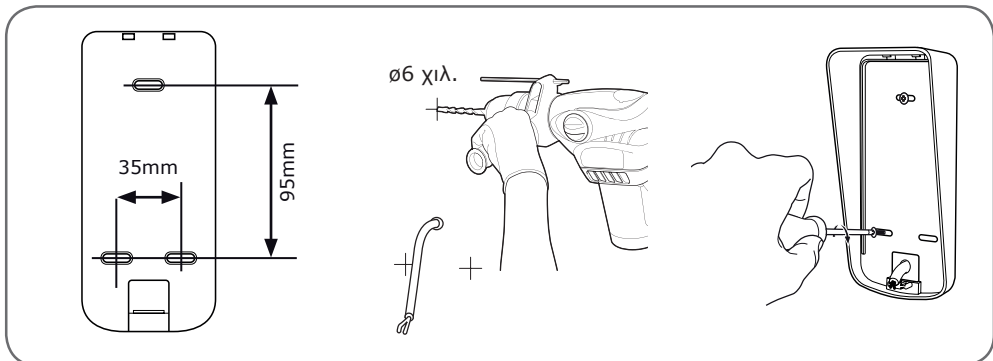

Αφού πραγματοποιήσετε τις συνδέσεις της θυροτηλεόρασης (ανατρέξτε στην ενότητα περί συνδέσεων), τοποθετήστε την στη θήκη της.

Γ - ΕΓΚΑΤΑΣΤΑΣΗ

Στη συνέχεια, βιδώστε τη θυροτηλεόραση στη θήκη με τη βοήθεια της παρεχόμενης βίδας.

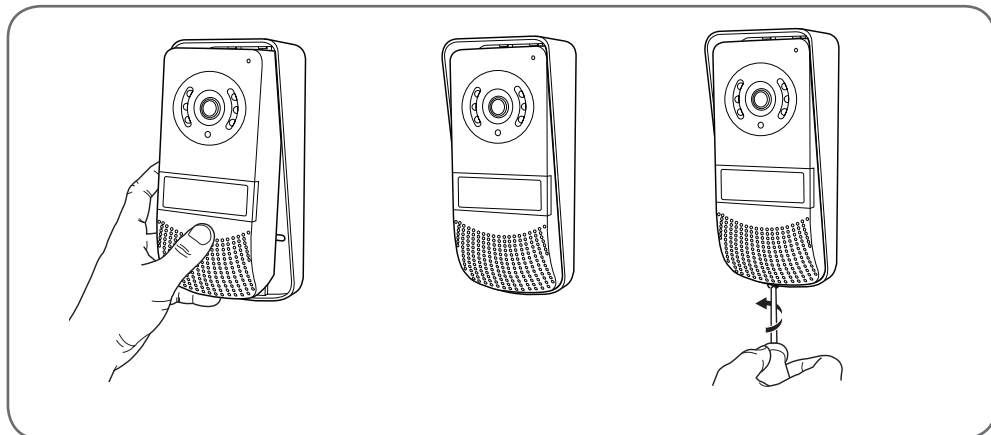

Τοποθετήστε το ταμπελάκι του ονόματος.

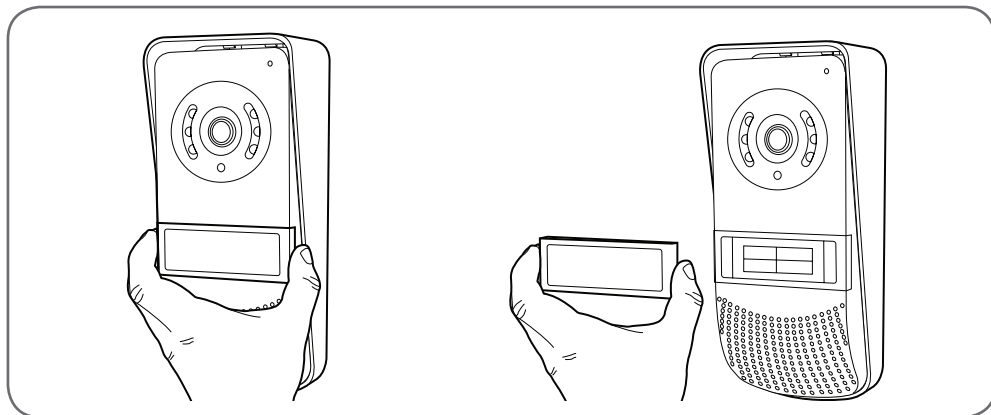
**2 - ΕΓΚΑΤΑΣΤΑΣΗ ΘΘΝΗΣ**

Τοποθετήστε το επιτοίχιο στήριγμα χρησιμοποιώντας τις βίδες και τα ούπατ για τη στήριξη του υλικού (οι παρεχόμενες βίδες και τα ούπατ είναι κατάλληλα για τοίχους από μπετόν).

Αφού πραγματοποιήσετε τις συνδέσεις της οθόνης (ανατρέξτε στην ενότητα «Συνδέσεις»), στερεώστε την οθόνη στον τοίχο.

Γ - ΕΓΚΑΤΑΣΤΑΣΗ

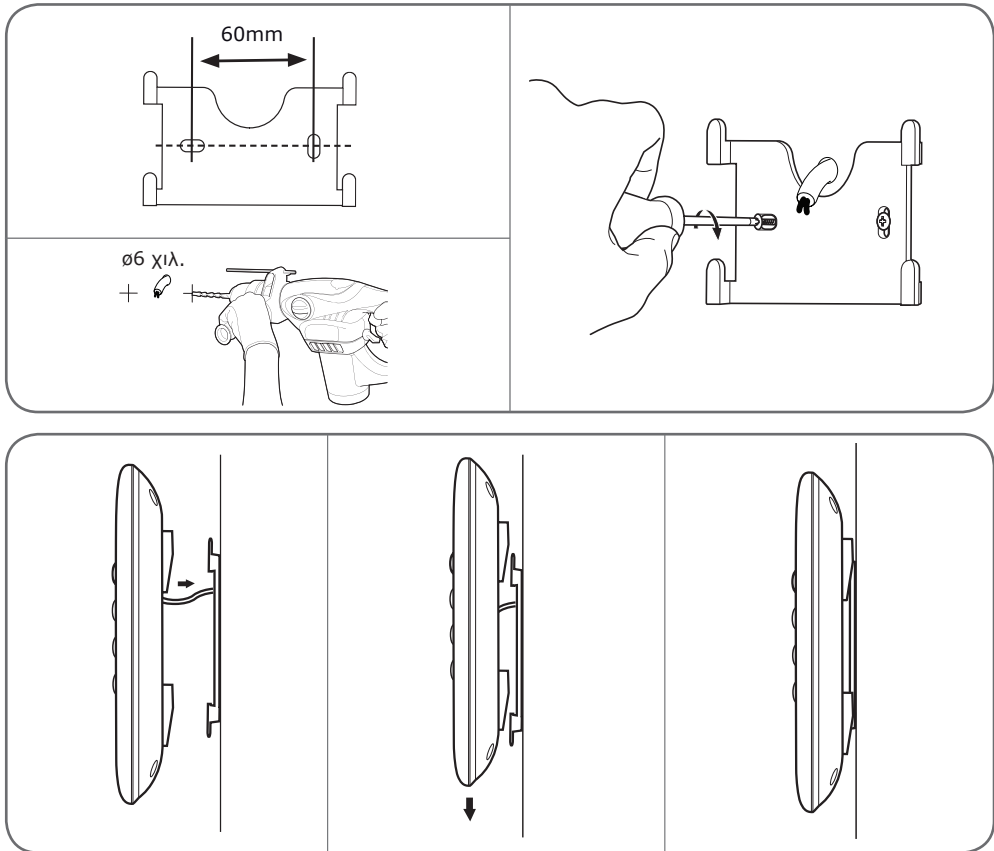

3 - ΣΥΝΔΕΣΕΙΣ

- Μην πολλαπλασιάζετε τους συνδέσμους ή τα εξαρτήματα σύνδεσης στο καλώδιο σύνδεσης μεταξύ της θυροτηλεόρασης και της οθόνης
- Κρατήστε το καλώδιο σύνδεσης μεταξύ της θυροτηλεόρασης και της οθόνης σε απόσταση πάνω από 50 εκ. από οποιοδήποτε πηγή ηλεκτρομαγνητικών παρεμβολών (καλώδιο 230V, συσκευή Wi-Fi, φούρνο μικροκυμάτων, κ.λπ.)
- Μπορείτε να συνδέσετε και να χρησιμοποιήσετε ηλεκτρική ασφάλεια (δεν παρέχεται) με τη θυροτηλεόρασή σας, με ή χωρίς μηχανική μνήμη.

Ανάμεσα στην οθόνη και τη θυροτηλεόραση (100 μ. κατά το μέγιστο)

Προκειμένου να διασφαλίσετε καλή ποιότητα ήχου και εικόνας, συιστάται να μην χρησιμοποιείτε καλώδιο μήκους μεγαλύτερου από 100 μ. μεταξύ της ενδοσυνηννόησης και της θυροτηλεόρασης. Συνδέστε το καλώδιο ως ακολούθως (τυχόν αντίστροφη σύνδεση ενδέχεται να προκαλέσει βλάβη στη θυροτηλεόραση).

Το τμήμα του καλωδίου προς χρήση εξαρτάται από το μήκος του:

Μήκος καλωδίου	Διατομή προς χρήση
Από 0 έως 50μ.	0,75mm ²
Από 50 έως 100μ.	1,5mm ²

Ανάμεσα στη θυροτηλεόραση και την ηλεκτρική ασφάλεια (δεν παρέχεται)

Χρησιμοποιήστε μια ασφάλεια 12 V/1,1A κατά το μέγιστο με ή χωρίς μηχανική μνήμη.

Για τη σύνδεση μεταξύ της θυροτηλεόρασης και της ασφάλειας, χρησιμοποιήστε καλώδιο τύπου:

Μήκος καλωδίου	Διατομή προς χρήση
Από 0 έως 50μ.	0,75mm ²

Ανάμεσα στη θυροτηλεόραση και το μηχανισμό πύλης (δεν παρέχεται)

Τμήμα προς χρήση: 0,75 χιλ.2 μίνι

3.1 - ΣΥΝΔΕΣΗ ΟΘΟΝΗΣ ΚΑΙ ΘΥΡΟΤΗΛΕΟΡΑΣΗΣ

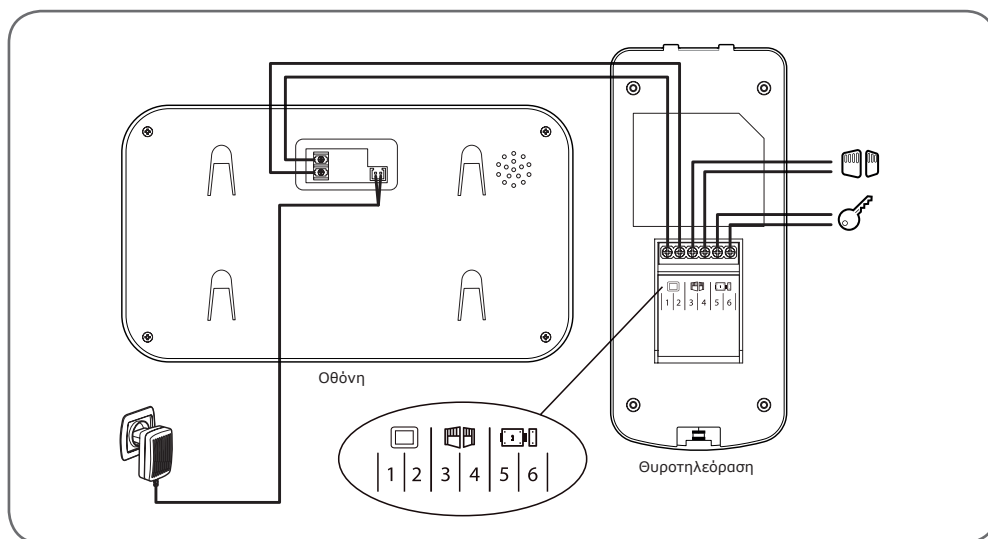

ΣΗΜΑΝΤΙΚΟ: συνδέστε τους ακροδέκτες 3 και 4 απευθείας στην επαφή ανοίγματος/κλεισίματος του αυτόματου ελέγχου (από την είσοδο του ενσύρματου ελέγχου ενός μηχανισμού θύρας).

Γ - ΕΓΚΑΤΑΣΤΑΣΗ

3.2 - ΣΥΝΔΕΣΕΙΣ

3.2.1 - ΣΥΝΔΕΣΕΙΣ 2 ΘΘΝΩΝ + 1 ΘΥΡΟΤΗΛΕΟΡΑΣΗΣ + 1 ΚΑΜΕΡΑΣ

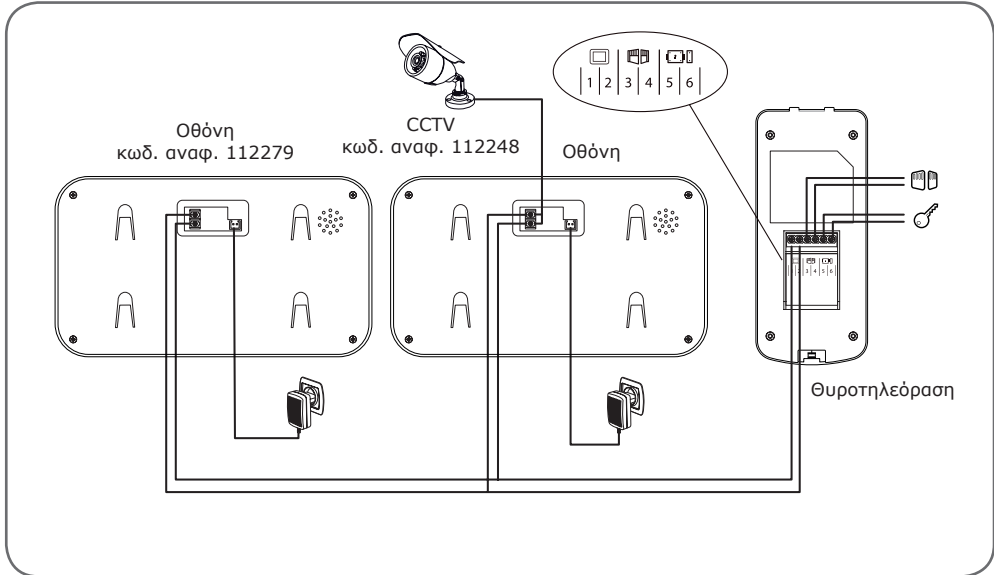

ΣΗΜΑΝΤΙΚΟ: σε περίπτωση που αντιμετωπίσετε προβλήματα με το άνοιγμα της κλειδαριάς, τα οποία ενδεχομένως να προκύψουν, για παράδειγμα, λόγω της μεγάλης απόστασης μεταξύ της οθόνης και της θυροτηλεόρασης, συνιστάται η ξεχωριστή τροφοδοσία. Αν χρησιμοποιείτε ξεχωριστή τροφοδοσία, πρέπει να συνδέσετε ρελέ 12V (δεν παρέχεται) για έλεγχο από την ενδοσυνέννοση, όπως φαίνεται στην εικόνα.

3.2.2 - ΣΥΝΔΕΣΗ ΜΕ ΗΛΕΚΤΡΙΚΟ ΜΗΧΑΝΙΣΜΟ ΚΛΕΙΔΩΜΑΤΟΣ ΜΕ ΣΥΜΠΛΗΡΩΜΑΤΙΚΟ ΤΡΟΦΟΔΟΤΙΚΟ

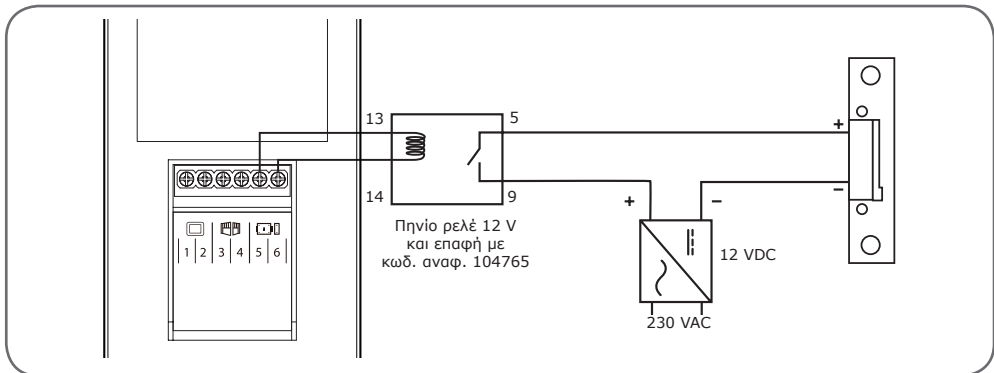

1 - ΑΝΑΓΝΩΡΙΣΗ ΕΠΙΣΚΕΠΤΗ ΚΑΙ ΟΜΙΛΙΑ

Ο επισκέπτης πατάει την ετικέτα στοιχείων (Nils Larsson) της θυροτηλεόρασης:

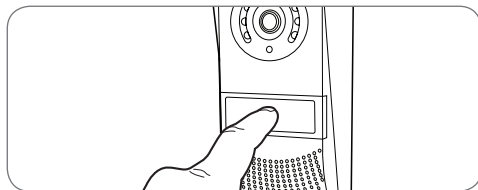

Το κουδούνι ακούγεται μέσω του ηχείου της οθόνης, ενεργοποιώντας την κάμερα της θυροτηλεόρασης. Αν ο επισκέπτης βρίσκεται μέσα στο πεδίο της κάμερας, η εικόνα του προβάλλεται στην οθόνη για 30 δευτερόλεπτα. Μετά το πέρας των 30 δευτερολέπτων,

η οθόνη περνά σε λειτουργία αναμονής.

Για να μιλήσετε στον επισκέπτη, πατήστε το πλήκτρο . Για να διακόψετε τη συζήτηση και να απενεργοποιήσετε τη θυροτηλεόραση, πατήστε το πλήκτρο .

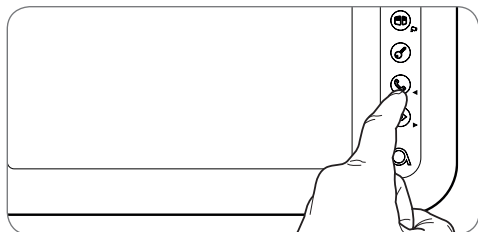
**2 - ΕΝΕΡΓΟΠΟΙΗΣΗ ΘΥΡΟΤΗΛΕΟΡΑΣΗΣ ΑΠΟ ΤΗΝ ΟΘΟΝΗ**

Για να αναγνωρίσετε έναν επισκέπτη, ο οποίος γνωρίζετε ότι παρακολουθείτε ή για να δείτε απλώς στον εξωτερικό χώρο, πατήστε το πλήκτρο : η εικόνα της θυροτηλεόρασης είναι ενεργή στην οθόνη για 60 δευτερόλεπτα.

Αν θέλετε να επικοινωνήσετε απευθείας με τον εξωτερικό χώρο, πατήστε το πλήκτρο μία φορά και θα εμφανιστεί η εικόνα του εξωτερικού χώρου από τη βιντεοκάμερα.

Αυτή η λειτουργία είναι ιδιαίτερως χρήσιμη, καθώς σας επιτρέπει να παρακολουθείτε τον επισκέπτη ακόμη κι αν δεν έχει χτυπήσει.

3 - ΑΝΟΙΓΜΑ ΗΛΕΚΤΡΙΚΗΣ ΚΛΕΙΔΑΡΙΑΣ ΚΑΙ ΕΠΑΦΗΣ ΓΙΑ ΑΥΤΟΜΑΤΟ ΧΕΙΡΙΣΜΟ

Αν η συσκευή διαθέτει ηλεκτρική κλειδαριά ή και αυτόματο χειρισμό (ανατρέξτε στην ενότητα «Σύνδεση»), πατήστε το πλήκτρο (για την κλειδαριά) ή το πλήκτρο (για τον αυτόματο χειρισμό) για να επιτρέψετε την είσοδο στον επισκέπτη.

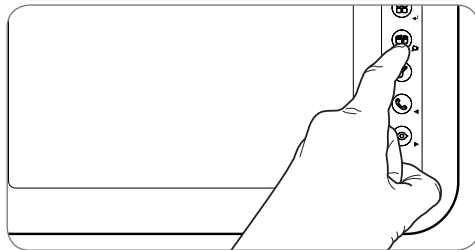
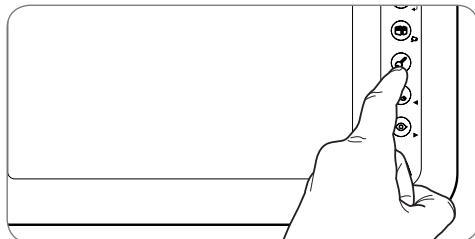

Προσοχή: η οθόνη πρέπει να ανάψει για να λειτουργούν οι εντολές ξηρής επαφής και εξόδου τροφοδοσίας. Αν η οθόνη είναι σβηστή, πρέπει να την ενεργοποιήσετε με το πλήκτρο .

4 - ΛΕΙΤΟΥΡΓΙΑ ΕΝΔΟΕΠΙΚΟΙΝΩΝΙΑΣ

Μπορείτε να ξεκινήσετε μια εσωτερική επικοινωνία με τη δευτερεύουσα οθόνη (εάν υπάρχει), χρησιμοποιώντας τη λειτουργία ενδοεπικοινωνίας. Αυτή η λειτουργία μπορεί να χρησιμοποιηθεί όταν η οθόνη είναι σε λειτουργία αναμονής: Πατήστε το πλήκτρο της δευτερεύουσας οθόνης, για να ενεργοποιήσετε την κλήση προς τη δευτερεύουσα οθόνη και το αντίστροφο. Μπορείτε να απαντήσετε πατώντας το πλήκτρο και να επικοινωνήσετε για ένα χρονικό διάστημα έως 120 δευτερολέπτων. Το τερματικό θα επανέλθει κατόπιν στη λειτουργία αναμονής.

Δ - ΧΡΗΣΗ

Η επικοινωνία με τη θυροτηλεόραση είναι σε προτεραιότητα.

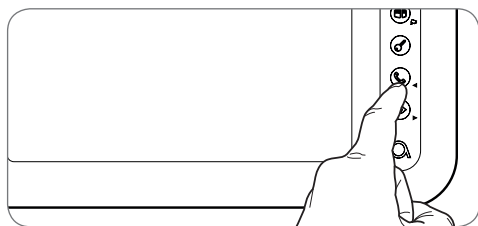

5 - ΑΠΕΙΚΟΝΙΣΗ ΣΥΜΠΛΗΡΩΜΑΤΙΚΗΣ ΚΑΜΕΡΑΣ

Όταν υπάρχει συνδεδεμένη συμπληρωματική κάμερα (112248), μπορείτε να προβάλλετε την εικόνα της πατώντας 



6 - ΠΑΡΑΜΕΤΡΟΙ ΟΘΟΝΗΣ

Όταν η οθόνη είναι αναμμένη, πατήστε το πλήκτρο  για να εμφανιστεί η ακόλουθη οθόνη:



Περιηγηθείτε στα υπομενού πατώντας τα πλήκτρα 





• BRT:

Φωτεινότητα: πατήστε τα πλήκτρα  και  για να μειώσετε ή να αυξήσετε το επίπεδο φωτεινότητας της εικόνας.

• CON:



Αντίθεση: πατήστε τα πλήκτρα  και  για να μειώσετε ή να αυξήσετε το επίπεδο αντίθεσης της εικόνας.

• COL:



Χρώμα: πατήστε τα πλήκτρα  και  για να μειώσετε ή να αυξήσετε το επίπεδο κορεσμού της εικόνας.

ΕΓΧΡΩΜΗ ΕΝΔΟΣΥΝΕΝΟΗΣΗ 7"



• CALL:

Ένταση μικροφώνου: πατήστε τα πλήκτρα  και  για να αυξήσετε ή να μειώσετε την ένταση του μικροφώνου.

• INCOME:

Ένταση κουδουνιού: πατήστε τα πλήκτρα  και  για να μειώσετε ή να αυξήσετε την ένταση του κουδουνίσματος.

• RING:

Επιλέξτε τον ήχο του κουδουνιού: πατήστε τα πλήκτρα  και  για να επιλέξετε τον ήχο κουδουνιού που επιθυμείτε.

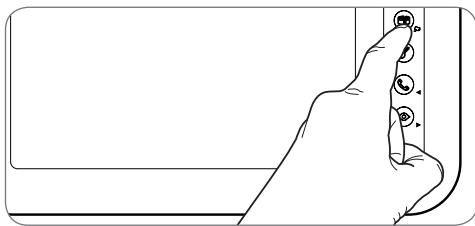

Από το υπομενού RING, πατήστε το πλήκτρο  για έξοδο.

E - ΤΕΧΝΙΚΕΣ ΚΑΙ ΝΟΜΙΚΕΣ ΠΛΗΡΟΦΟΡΙΕΣ

1 - ΤΕΧΝΙΚΑ ΧΑΡΑΚΤΗΡΙΣΤΙΚΑ

ΟΘΟΝΗ	
Οθόνη	έγχρωμη οθόνη LCD 7 ιντσών, εξαιρετικά επίπεδη
Πρότυπο εικόνας	PAL/NTSC
Ανάλυση	800 x (RGB) x 480
Τροφοδοσία	με τροφοδοτικό ρεύματος 230 VAC 50 Hz/17 VDC 1,5 A παρεχόμενο
Τάση τροφοδοσίας	17 VDC 1,5 A (παρεχόμενο τροφοδοτικό)
Προστασία	Προστασία σε περίπτωση βραχυκυκλώματος και σε περίπτωση αναστροφής πολικότητας
Σύστημα μετάδοσης (ήχος και βίντεο)	2 καλωδίων
Ιδανικό εύρος θερμοκρασίας λειτουργίας	-20 °C έως 50 °C
Ποσοστό μέγιστης υγρασίας	85 %
Αριθμός ήχων	6
Διαστάσεις	124 x 218 x 15,8 cm

Θυροτηλεόραση	
Βιντεοκάμερα	CMOS 420TVL
Φακός	90° (H) / 65° (V)
Τροφοδοσία	CC 13 V παρεχόμενο από την οθόνη
Μέγ. κατανάλωση	200 mA
Φωτεινότητα	ελάχ. 0 lux
Νυχτερινή λήψη	από 0,5 έως 1 μ.
Διαστάσεις	165 x 74,5 x 40,3 mm
Δείκτης προστασίας	IP44

E - ΤΕΧΝΙΚΕΣ ΚΑΙ ΝΟΜΙΚΕΣ ΠΛΗΡΟΦΟΡΙΕΣ

2 - ΕΓΓΥΗΣΗ

- Αυτό το προϊόν καλύπτεται από εγγύηση 2 ετών, για τα εξαρτήματα και την εργασία, από την ημερομηνία αγοράς. Θα πρέπει να φυλάξετε την απόδειξη αγοράς για όλη τη διάρκεια της περιόδου ισχύος της εγγύησης.
- Η εγγύηση δεν καλύπτει ζημιές που προκαλούνται από αμέλεια, κρούσεις ή ατυχήματα.
- Κανένα από τα εξαρτήματα του προϊόντος αυτού δεν θα πρέπει να ανοίγεται ή να επισκευάζεται από τρίτους, εκτός του προσωπικού της εταιρείας Smarthome France.
- Οποιαδήποτε παρέμβαση στη συσκευή θα ακυρώνει την εγγύηση.
- Μην κόβετε και μην επεκτείνετε το μήκος του τροφοδοτικού ρεύματος, καθώς κάτι τέτοιο θα ακυρώσει την εγγύηση.

3 - ΒΟΗΘΕΙΑ ΚΑΙ ΣΥΜΒΟΥΛΕΣ

- Παρά τη φροντίδα που έχουμε επιδείξει στη σχεδίαση των προϊόντων μας και την υλοποίηση αυτών των σχεδίων, αν αντιμετωπίσετε δυσκολίες κατά την εγκατάσταση του προϊόντος σας ή αν έχετε ερωτήσεις, σας συνιστούμε να επικοινωνήσετε με τους ειδικούς μας, οι οποίοι βρίσκονται στη διάθεσή σας για την παροχή συμβουλών.
- Σε περίπτωση προβλήματος λειτουργίας κατά την εγκατάσταση ή μετά από μερικές ημέρες χρήσης, πρέπει να επικοινωνήσετε μαζί μας ενώ βρίσκεστε στο χώρο της εγκατάστασης, έτσι ώστε ένας από τους τεχνικούς μας να μπορέσει να διαγνώσει την αιτία του προβλήματος, καθώς ενδεχομένως να αφορά σε ρύθμιση που δεν έχει εκτελεστεί ή σε μη συμβατή εγκατάσταση.

Επικοινωνήστε με τους τεχνικούς εξυπηρέτησης μετά την πώληση στο:

Τηλ.: + 39 02 97 27 15 98

Δευτέρα έως Παρασκευή, 9.00 έως 13.00 και 14.00 έως 18.00.



4 - ΕΠΙΣΤΡΟΦΗ ΠΡΟΪΟΝΤΟΣ - ΕΜΠ

Παρά τη φροντίδα που δείξαμε κατά τη σχεδίαση και την κατασκευή του προϊόντος που κρατάτε στα χέρια σας, ενδεχομένως να απαιτείται η επιστροφή του για την παροχή υπηρεσιών μετά την πώληση στα γραφεία μας. Για την πορεία της διαδικασίας μπορείτε να επισκεφθείτε την ιστοσελίδα μας στην ακόλουθη διεύθυνση:

<http://sav.avidsen.com>

Η Smarthome France δεσμεύεται να διαθέσει ένα απόθεμα ανταλλακτικών για το προϊόν αυτό για τη διάρκεια της συμβατικής περιόδου της εγγύησης.

5 - ΔΗΛΩΣΗ ΣΥΜΜΟΡΦΩΣΗΣ

Με την οδηγία περί ραδιοφωνικού εξοπλισμού (RED)

η Smarthome France δηλώνει ότι ο εξοπλισμός που περιγράφεται παρακάτω:
Ylva 3 (112266)

Πληροί τα προβλεπόμενα από την οδηγία RED και η συμμόρφωσή της έχει αξιολογηθεί σύμφωνα με τα ισχύοντα πρότυπα:

EN 55032: 2015

EN 55024: 2010 + A1: 2015

EN 62368-1: 2014 + A11: 2017

Tours, 20/7/2018

Alexandre Chaverot, Πρόεδρος





Smarthome France
19 Avenue Marcel Dassault
ZAC des Deux Lions - 37200 Tours - Γαλλία