

Guide d'installation et d'utilisation  
Installation and User Manual  
Installatie- en gebruikersgids  
Installations- und Bedienungsanleitung  
Guía de instalación y de uso  
Manual de instalação e utilização  
Manuale d'uso e installazione  
Οδηγός εγκατάστασης και χρήσης



V1



- Dernière version de la notice téléchargeable en couleur sur :
- Latest version of the downloadable instructions in colour:
- Laatste versie van de downloadbare gebruikershandleiding in kleur op:
- Neueste Version der herunterladbaren Bedienungsanleitung in Farbe auf:
- Última versión de las instrucciones, descargables en color en:
- Versão mais recente do manual a cores disponível para download em:
- L'ultima versione del manuale d'istruzioni a colori è scaricabile dal sito:
- Η τελευταία έγχρωμη έκδοση του εγχειριδίου είναι διαθέσιμη προς λήψη στην ιστοσελίδα:

Fig. 1

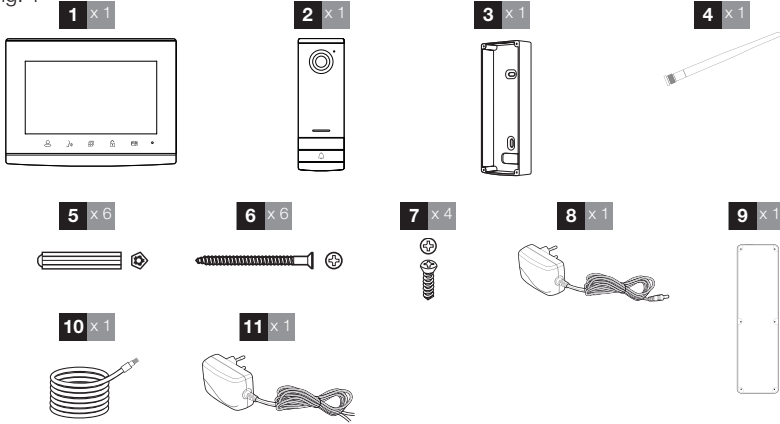

Fig. 2

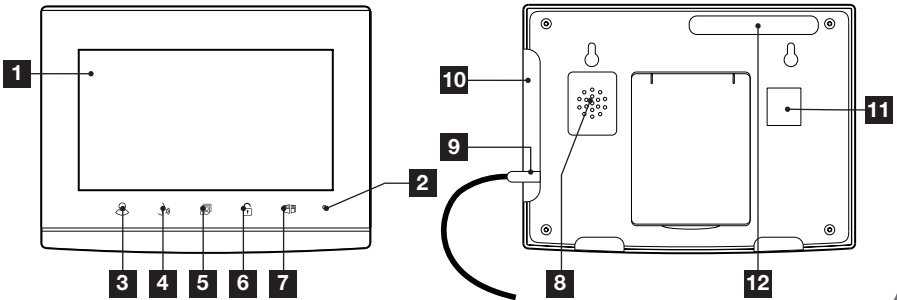

Fig. 3

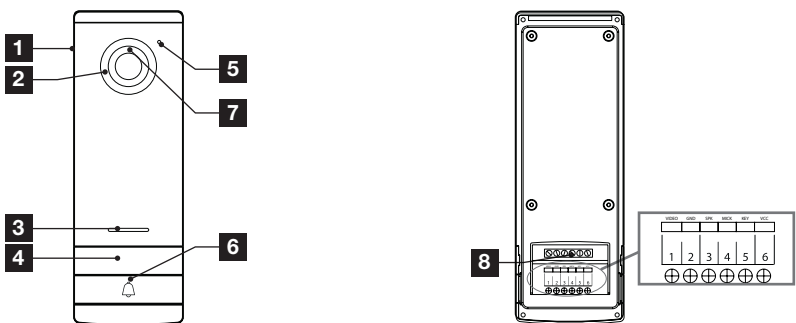

Fig. 4

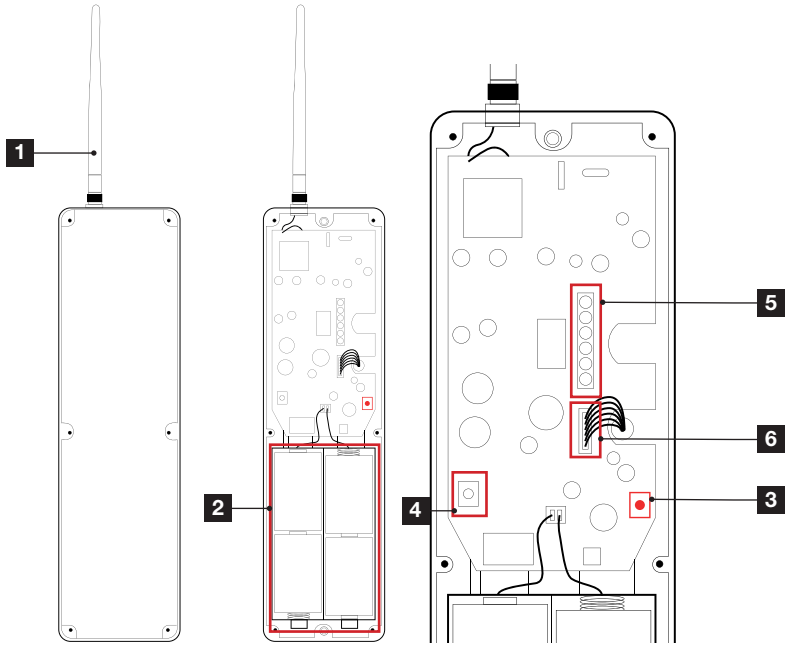

Fig. 4'

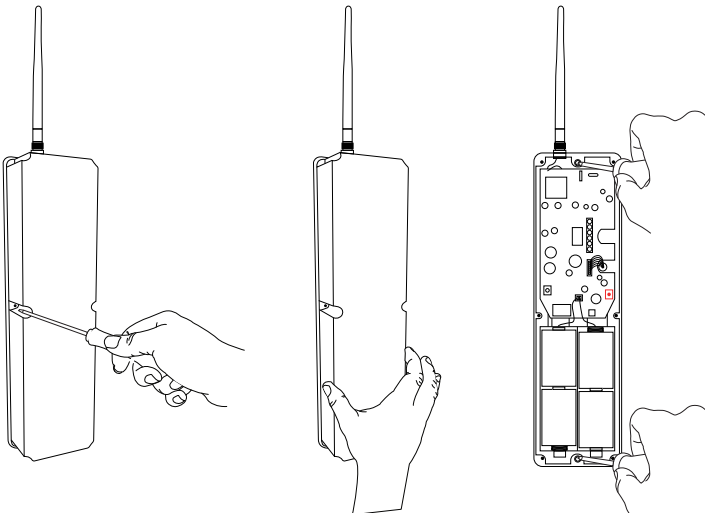

Fig. 4'

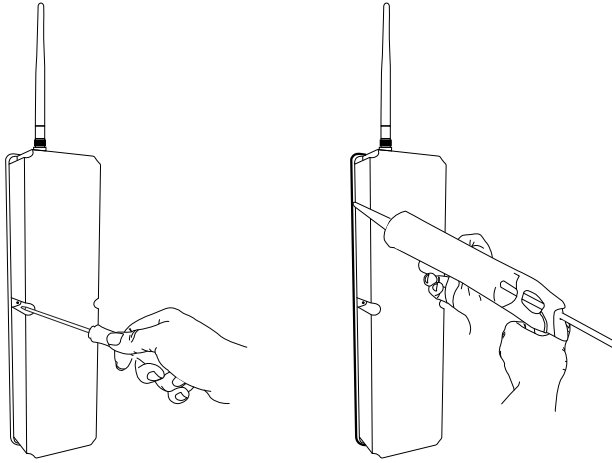

Fig. 5

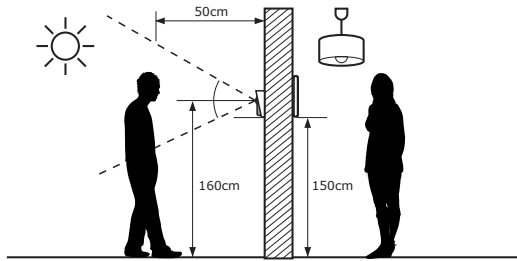

Fig. 6

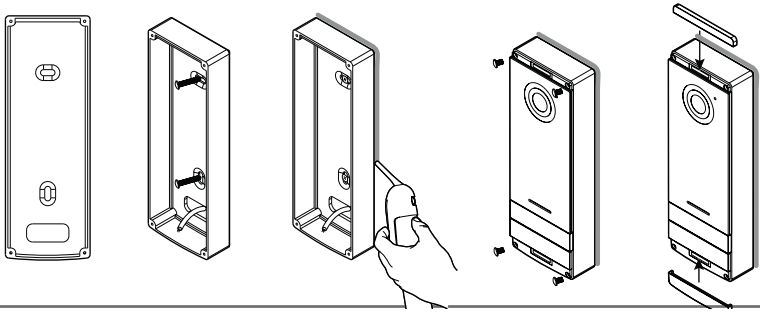

Fig. 6'

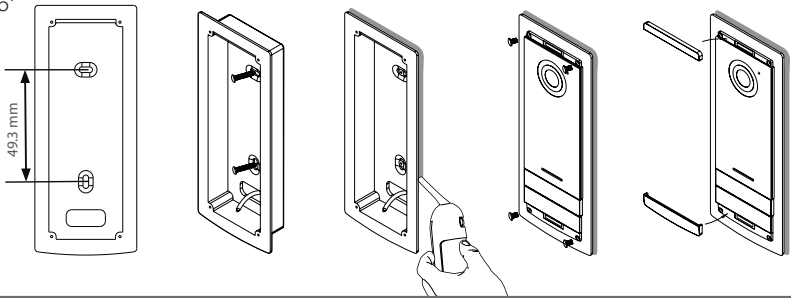
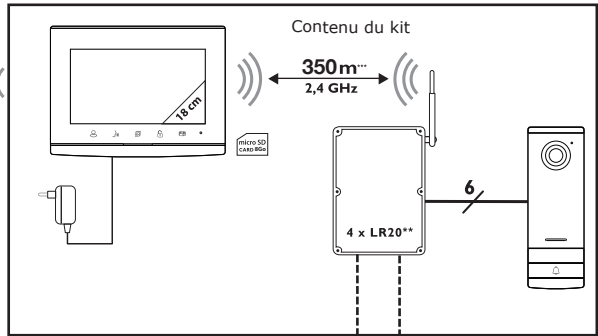
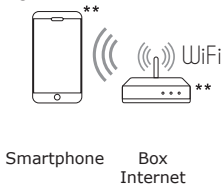

Fig. 7



- \* : Option
- \*\* : Non fournies
- \*\*\* : En champ libre

Fig. 8

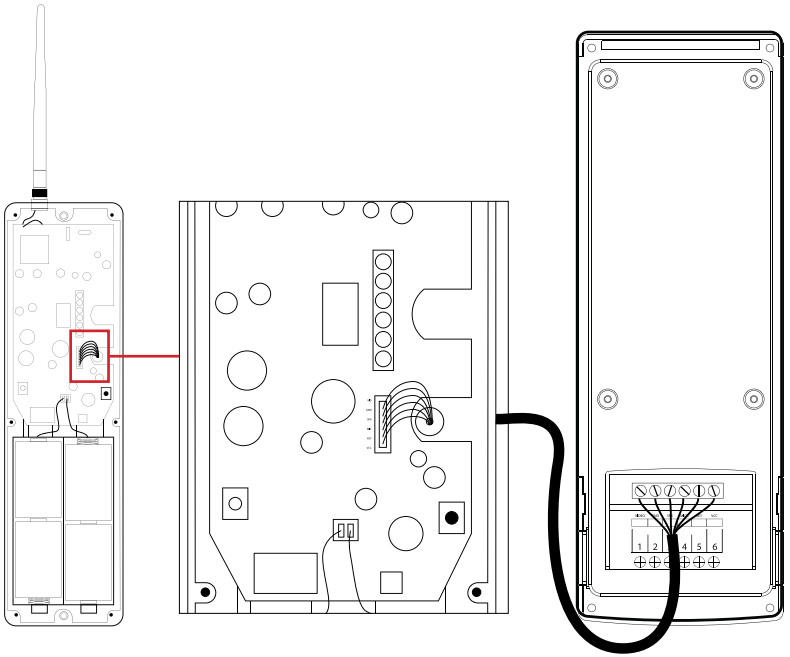
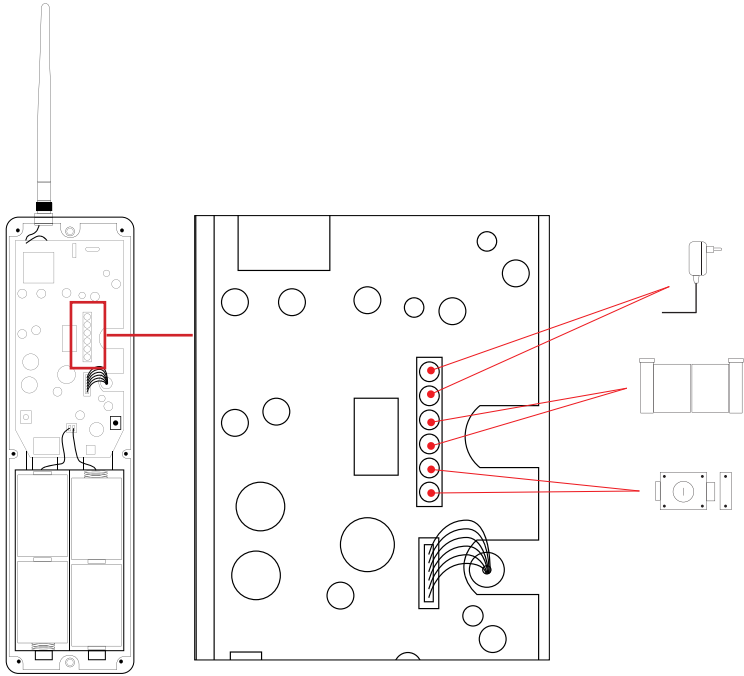

Fig. 9







# SOMMAIRE

---

<b>A - CONTENU DU KIT .....</b>	<b>02</b>
<b>B - DESCRIPTION DU MONITEUR.....</b>	<b>02</b>
<b>C - DESCRIPTION DE LA PLATINE DE RUE .....</b>	<b>02</b>
<b>D - DESCRIPTION DE LA POWERBOX.....</b>	<b>02</b>
<b>E - INSTALLATION .....</b>	<b>03</b>
1 - Câblage	
2 - Installation de la platine de rue	
3 - Installation de la powerbox	
4 - Connexion d'une gâche électrique	
5 - Connexion d'une motorisation	
6 - Appairage du moniteur et de la powerbox	
7 - Application smartphone	
<b>F - MODE D'EMPLOI DU MONITEUR .....</b>	<b>13</b>
1 - Fonctions des touches	
2 - Menu principal	
3 - Menu de réglage du son	
4 - Réglages du wifi	
5 - Réglages avancés	
<b>G - PARAMÈTRES TECHNIQUES .....</b>	<b>16</b>
<b>H - GARANTIE.....</b>	<b>17</b>
<b>I - CONSIGNES DE SÉCURITÉ .....</b>	<b>18</b>
<b>J - INFORMATIONS TECHNIQUES ET LÉGALES.....</b>	<b>19</b>
1 - Déclaration de conformité	

## A - CONTENU DU KIT

Fig. 1

1	Moniteur
2	Platine de rue
3	Support de fixation en saillie
4	Antenne
5	Cheville
6	Vis de fixation de l'étrier du moniteur et du support de fixation en saillie

7	Vis de fixation de la platine de rue dans le support de fixation
8	Alimentation enfichable pour écran
9	PowerBox
10	Câble plat (1 m)
11	Alimentation supplémentaire pour la PowerBox

## B - DESCRIPTION DU MONITEUR

Fig. 2

1	Ecran 7" couleur
2	Microphone
3	<b>Ecran éteint</b> : Visualisation de la platine de rue (mode espion, uniquement lorsque la platine de rue n'est pas alimentée sur pile) <b>Menu</b> : flèche de gauche ou flèche du haut <b>En cours d'appel</b> : Prend une photo
4	<b>Lors de la communication</b> : Décrocher/Raccrocher un appel <b>En mode espion</b> : démarrer la communication <b>Menu</b> : flèche de droite ou flèche du bas
5	<b>Ecran éteint</b> : Active les touches tactiles et accès à l'heure puis au menu en appuyant de nouveau <b>Menu</b> : OK (touche de sélection). <b>En cours d'appel</b> : Accéder aux réglages de l'image

6	<b>En cours d'appel ou mode espion</b> : Ouverture de la gâche électrique (uniquement lorsque la platine de rue n'est pas alimentée sur pile)
7	<b>En cours d'appel ou mode espion</b> : Ouverture du contact sec (motorisation de portail) <b>Menu</b> : Retour/Sortie (touche de retour au menu parent)
8	Haut-parleur
9	Connecteur jack pour alimentation
10	Emplacement carte SD (8Go fournie)
11	QR code d'identification du portier
12	Antenne

## C - DESCRIPTION DE LA PLATINE DE RUE

Fig. 3

1	Façade de protection
2	Caméra et LEDs infrarouges
3	Haut-parleur
4	Porte nom (il est possible de retirer le plastique transparent pour écrire sur l'étiquette)
5	Microphone
6	Bouton d'appel
7	Cellule crépusculaire permettant de détecter la luminosité ambiante
8	Connecteurs vers la PowerBox

## D - DESCRIPTION DE LA POWERBOX

Fig. 4

1	Antenne
2	Emplacement pour les piles (4 x LR20 non fournies)
3	Bouton d'appairage (rouge)
4	Bouton de reset (noir)
5	Connecteurs vers l'alimentation, la gâche et la motorisation
6	Connecteurs vers la platine de rue

# E - INSTALLATION

## 1 - CÂBLAGE

---

- Les schémas de câblage sont à retrouver en :
  - **Fig7** : Schéma générique
  - **Fig8** : Schéma de la connexion entre la PowerBox et la platine de rue
  - **Fig9** : Schéma de connexion de la Powerbox vers l'alimentation optionnelle, la gâche électrique et la motorisation de portail
- Ne multipliez pas les dominos ou raccords sur le fil de liaison entre la platine de rue et la PowerBox
- Eloignez le fil de liaison entre la platine de rue et le moniteur de plus de 50cm de toute perturbation électromagnétique (câble 230V, appareil WiFi, four à micro-ondes, etc.)
- Vous pouvez connecter et utiliser une gâche électrique (non fournie) avec votre platine de rue, avec ou sans mémoire mécanique. Le visiophone Extel Wave ne pourra activer une gâche électrique que dans le cas où la PowerBox est alimentée par l'alimentation fournie.
- Afin de s'assurer d'une bonne qualité audio et vidéo, il est conseillé d'installer la PowerBox au dos de votre pilier dans un environnement dégagé qui permettra une communication optimale entre votre platine de rue et votre moniteur situé dans votre maison.

## 2 - INSTALLATION DE LA PLATINE DE RUE

---

### - Fig6 . Montage en saillie

1. Retirer les caches vis magnétiques
2. Dévisser les vis pour désolidariser la platine de rue de son boîtier de fixation
3. Visser au mur le boîtier de fixation selon les recommandations de la **Fig5**.
4. Mettre un joint en silicone entre le boîtier de fixation et le mur afin d'éviter le ruissellement de l'eau.  
Ne pas utiliser de silicone à base d'acide acétique (odeur de vinaigre)
5. Raccorder les fils en respectant le plan de câblage (**Fig8**)
6. Emboîter la platine de rue dans le boîtier de fixation
7. Visser la platine de rue et repositionner les caches vis magnétiques

**Important** : ne pas exposer la caméra directement face au soleil ou face à une surface réfléchissante.

**Conseil** : il est recommandé de faire passer les câbles dans une gaine de protection afin de les protéger des chocs et des intempéries.

### - Fig6' . Montage en encastré

Il est nécessaire de prévoir une ouverture de 200 (h.) mm x 70 (l.) mm x 26 (p.)mm.

1. Retirer les caches vis magnétiques
2. Dévisser les vis pour désolidariser la platine de rue de son boîtier de fixation
3. Visser au mur le boîtier d'encastrement selon les recommandations de la **Fig5**.
4. Mettre un joint en silicone entre le boîtier d'encastrement et le mur afin d'éviter le ruissellement de l'eau.  
Ne pas utiliser de silicone à base d'acide acétique (odeur de vinaigre)
5. Raccorder les fils en respectant le plan de câblage (**Fig8**)
6. Emboîter la platine de rue dans le boîtier d'encastrement
7. Visser la platine de rue et repositionner les caches vis magnétiques

## E - INSTALLATION

### 3 - INSTALLATION DE LA POWERBOX

---

1. Insérer 4 piles type LR20 dans le boîtier électronique ou connecter l'alimentation (**Fig.9**) afin de procéder aux essais de portée radio. L'antenne devra être dégagée le plus possible de toute partie métallique, de source de parasites ou obstacles entre votre boîtier et votre maison, notamment aucun contact entre l'antenne et des feuilles ou des branches d'arbre. Elle devra également être placée suffisamment haut (environ 1,60 m du sol) et en position verticale, afin d'obtenir les meilleures performances.

**Note :** si la transmission est de qualité insuffisante, déplacer la PowerBox pour trouver une meilleure position pour l'antenne (plus haut et éloignée de tout obstacle).

2. Une fois l'emplacement idéal déterminé procéder au montage définitif.

3. A l'aide de 2 vis fixer le boîtier grâce aux 2 trous situés en haut et en bas, l'antenne se trouvant en haut (**fig 4'**)

4. Ne pas oublier de faire passer au préalable le câble de raccordement à la platine de rue par le trou du pilier et les fils pour la liaison vers la motorisation de portail ou la gâche électrique.

**Note :** Ne pas installer d'antenne autre que celle d'origine.

**Attention :** En aucun cas, vous ne devez mettre les piles avant d'avoir complètement terminé l'installation

### 4 - CONNEXION D'UNE GÂCHE ÉLECTRIQUE

---

La raccorder directement sur les bornes LOCK + et LOCK - de la PowerBox (aucune polarité à respecter).

**Important :** La fonction d'ouverture de gâche électrique n'est disponible que lorsque la PowerBox est alimentée par l'alimentation fournie et elle même branchée au 230V.

A noter que cette fonction n'est valide que si l'écran est allumé. Un ronflement peut se produire au moment de la commande.

Pour le câblage, se référer au schéma de la **Fig9**.

#### **Important :**

- La distance maximale entre la platine de rue et la gâche ou serrure électrique est au maximum de 50m. La section du câble à utiliser est de 0.75mm<sup>2</sup>.
- Il est conseillé d'utiliser une gâche 12V/1.1A max avec mémoire mécanique WECA (*référence Extel 109021 ou 109031*) ou WECA 5001/2 10 SER R1 (*référence 150011*).

### 5 - CONNEXION D'UNE MOTORISATION

---

La raccorder directement sur les bornes COM et NO de la PowerBox (aucune polarité à respecter).

A noter que cette fonction n'est valide que si l'écran est allumé. La platine délivre un contact "sec" sans courant à raccorder sur la commande "bouton poussoir" de votre automatisme. Pour le câblage, se référer au schéma de la **Fig9**.

#### **Important :**

- Cette fonction n'est valide que si l'écran est allumé
- La distance maximale entre la platine de rue et la motorisation de portail est au maximum de 50m. La section du câble à utiliser est de 0.75mm<sup>2</sup>.
- Le produit a été testé et validé avec les motorisations de portail Thomson « Sésame » ou « Swip » à retrouver sur le site [maisonic.fr](http://maisonic.fr)

## E - INSTALLATION

### 6 - APPAIRAGE DU MONITEUR ET DE LA POWERBOX

---

Pour simplifier l'installation du produit, l'écran et la PowerBox de votre kit ont déjà été appairés en usine. Si l'appairage n'a pas été fait avec succès lors de la fabrication, vous pouvez l'effectuer en vous référant aux étapes ci-dessous

**Note :** Vous pouvez par exemple placer les 2 produits à proximité sur une table ou tout autre support plat. Attention à l'effet de Larsen si la platine de rue et le moniteur sont trop proches (bruit strident).

#### 1 - Mettre l'écran en mode appairage

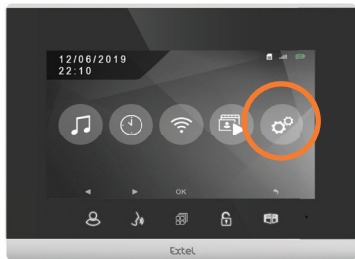

Dans le menu de votre visiophone, rendez-vous dans le sous-menu paramètres



Dans le sous menu des paramètres, sélectionnez la deuxième ligne et lancez le mode appairage

## E - INSTALLATION



Votre écran est en mode appairage lorsqu'un compteur partant de 60sec démarre

### 2 - Mettre la PowerBox en mode appairage

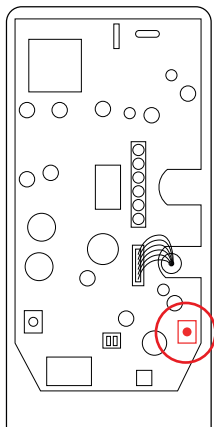

Pour mettre la PowerBox en mode appairage, appuyer une fois pendant 1 sec sur le bouton rouge d'appairage comme indiqué ci-dessus.

### 3 - Appairer la platine de rue et l'écran

Après avoir appuyé sur le bouton d'appairage de la PowerBox et avoir lancé le compteur de l'écran, appuyez sur le bouton d'appel de la platine de rue. L'écran se mettra à sonner.

**Attention :** il est nécessaire d'appuyer sur le bouton de la platine de rue avant que le compteur de l'écran n'atteigne 0.

# E - INSTALLATION

## 7 - APPLICATION SMARTPHONE



### Connecter un moniteur au réseau Wifi

1- Téléchargez l'application Extel Connect sur votre smartphone. Depuis l'Apple store ou le Play store



2- Depuis le moniteur allez dans le menu wifi  puis dans le sous-menu d'appairage avec votre smartphone 



**Note :** Si l'icône  n'apparaît pas sur la deuxième ligne, réinitialiser le Wifi en cliquant sur RESET puis attendre que l'icône  apparaisse (environ 30s.).

Le visiophone Extel Wave fonctionne avec tous les types de wifi 2.4GHz ou 5GHz. Cependant, pour une optimisation des performances, nous conseillons de connecter votre visiophone à un wifi 5GHz.

Avant d'entamer la procédure d'appairage, il est conseillé de connecter votre smartphone au wifi auquel vous souhaitez connecter le visiophone.

## E - INSTALLATION

3 - Depuis l'application Extel Connect, cliquez sur + afin d'ajouter un appareil.

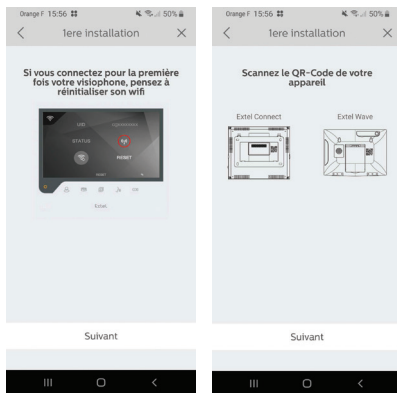
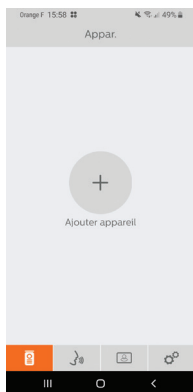

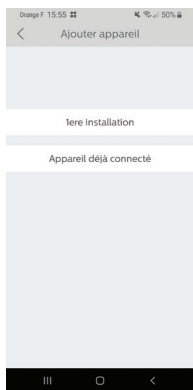

4 - Cliquez sur nouvel appareil puis suivant

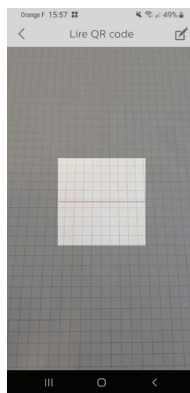

L'application vous rappelle que votre écran de visiophone doit être en mode appairage puis vous indique où se trouve le QR Code que vous devrez scanner. Cliquez suivant.

Scannez le QR Code de votre visiophone tel qu'indiqué à la page précédente.



Le réseau wifi auquel votre téléphone est connecté apparait. Si vous souhaitez le modifier, cliquez sur . Si aucun réseau n'apparait, votre téléphone est certainement en 3G/4G.



## E - INSTALLATION

Lorsque le réseau Wifi de votre choix apparait, entrez le mot de passe.



Choisissez le nom de votre visiophone.



Votre téléphone portable émet un son qui lui permet de se connecter à votre visiophone. Placez votre téléphone à proximité immédiate du micro du moniteur.



Votre visiophone est désormais connecté au réseau Wifi et votre smartphone peut recevoir les appels.

A la première visualisation du flux vidéo, la personnalisation de votre mot de passe vous sera demandé.

**Attention :** ce mot de passe vous sera demandé à chaque fois que vous voudrez ouvrir votre gâche électrique ou portail depuis l'application.

**Note :** Nous rappelons que le mode espion n'est pas disponible lorsque le visiophone est sur alimentation par piles. Après l'appairage avec votre smartphone, vous devrez appuyer sur le bouton d'appel pour visualiser le flux vidéo.

### Ajouter un smartphone à un visiophone connecté

1- Téléchargez l'application Extel Connect sur votre smartphone depuis l'Apple store ou le

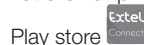

Play store

**Attention :** retirez le mode réseau intelligent du wifi du smartphone s'il est activé.

## E - INSTALLATION

2 - Depuis l'application Extel Connect, cliquez sur + afin d'ajouter un appareil.

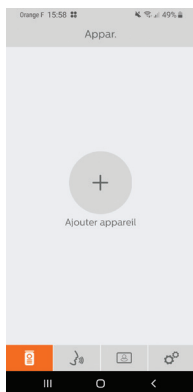

3. Cliquez sur appareil connecté au réseau, puis appareil connecté.

Assurez-vous que le smartphone est connecté sur le même réseau wifi que le moniteur.

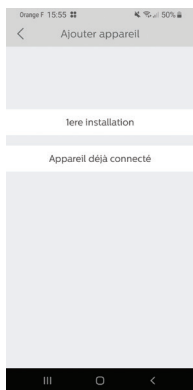

4. Entrez le nom que vous désirez donner à votre appareil. Scannez le QR code du moniteur ou renseignez l'identifiant du moniteur (informations disponibles dans les paramètres wifi et le mot de passe).

**Important :** En cliquant sur le QR Code à droite de la ligne IDU, vous pourrez scanner le QR Code du moniteur de visiophone et obtenir plus rapidement sont IDU.

Cliquez sur Enr.

Dans le cas où le visiophone ne serait pas à proximité, il vous est possible de scanner le code barre dans l'application du propriétaire du Extel Connect.

Le code barre est disponible dans le menu "Inviter un ami» dans l'application déjà connectée.

5. Votre smartphone peut maintenant recevoir les appels de votre visiophone.

### Fonction de l'interface

 Regroupe les différents appareils et permet de passer en mode monitoring.

 Permet d'ajouter un appareil.

Cliquer sur l'image afin d'entrer en mode monitoring. L'option monitoring n'est disponible que lorsque la PowerBox est alimentée sur secteur (grâce à l'alimentation fournie)

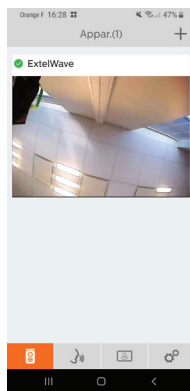

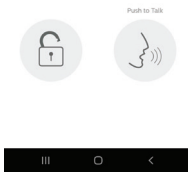
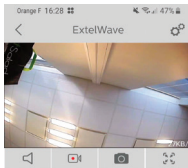

## E - INSTALLATION

-  Activer/Désactiver le son
-  Prendre une vidéo
-  Prendre une photo
-  Mode plein écran



1	Permet de renommer votre visiophone
2	Permet de modifier le mot de passe (flux et commande d'ouverture)
3	Inviter un ami
4	Permet d'activer ou non les notifications d'appels
5	Permet de supprimer un appareil du compte

**Attention :**  permet de modifier et  permet de valider.

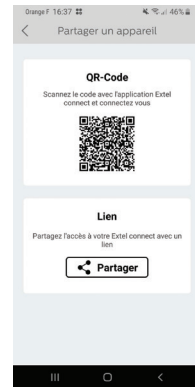

 Ouvrir la gâche électrique ou le portail

 Maintenir appuyer afin de parler avec le visiteur.



- QR Code : ce QR code permet à vos amis ou famille de se connecter simplement à votre visiophone Extel Connect. Voir chapitre : "Ajouter un smartphone à un visiophone connecté".
- Lien : partagez les identifiants de votre visiophone Extel Connect avec vos amis ou famille.
- Demandez à vos amis de télécharger l'application Extel Connect.
- Partagez le lien par la messagerie de votre choix en appuyant sur 'Partager'.

## E - INSTALLATION

- Partagez par ailleurs et de manière sécurisée votre mot de passe.
- En cliquant sur le lien, l'application Extel Connect de votre ami s'ouvre automatiquement et toutes les informations du visiophone sont préremplies.
- L'application demande de renseigner le mot de passe que vous avez déjà choisi.
- Votre ami est connecté à votre visiophone.



Permet de supprimer les enregistrements



Regroupe les enregistrements



Permet d'éditer les photos (supprimer, trier et regrouper)



Regroupe les photos enregistrées.

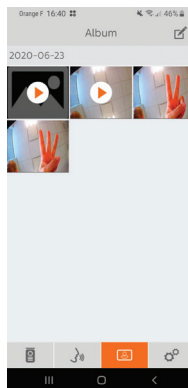

## F - MODE D'EMPLOI DU MONITEUR

Le visiophone Extel Wave est contrôlé par touche sensible. La fonction des boutons varie en fonction du menu dans lequel vous vous trouvez. Les icônes en bas de l'écran vous permettent de comprendre leur utilisation

### 1 - FONCTIONS DES TOUCHES



1



2



3



4



5

1	<b>Ecran éteint :</b> Visualisation de la platine de rue (mode espion, uniquement lorsque la platine de rue n'est pas alimentée sur pile) <b>Menu :</b> flèche de gauche ou flèche du haut <b>En cours d'appel :</b> Prend une photo
2	<b>Lors de la communication :</b> décrocher/Raccrocher un appel <b>En mode espion :</b> démarrer la communication <b>Menu :</b> flèche de droite ou flèche du bas
3	<b>Ecran éteint :</b> Active les touches tactiles et accès à l'heure puis au menu en appuyant de nouveau <b>Menu :</b> OK (touche de sélection). <b>En cours d'appel :</b> Accéder aux réglages de l'image
4	<b>En cours d'appel ou mode espion :</b> Ouverture de la gâche électrique (uniquement lorsque la platine de rue n'est pas alimentée sur pile)
5	<b>En cours d'appel ou mode espion :</b> Ouverture du contact sec (motorisation de portail) <b>Menu :</b> Retour/Sortie (touche de retour au menu parent)

### 2 - MENU PRINCIPAL



1

2

3

4

5

1	Réglage du son (sonnerie, volume)
2	Réglage de l'heure et de la date
3	Réglage du Wifi
4	Consultation des enregistrements vidéos ou photos
5	Réglages avancés - Silencieux – Mode ne pas déranger - Appairage - Mode d'enregistrement en absence : vidéo ou photo - Effacement de la mémoire - Durée d'ouverture du contact sec - Reset du produit

# F - MODE D'EMPLOI DU MONITEUR

## 3 - MENU DE RÉGLAGE DU SON

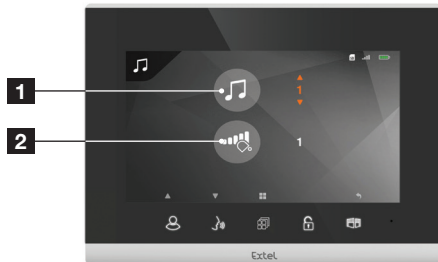

- |   |                          |
|---|--------------------------|
| 1 | Sélection de la sonnerie |
| 2 | Volume de la sonnerie    |

## 4 - RÉGLAGES DU WIFI

### 1 - Menu principal

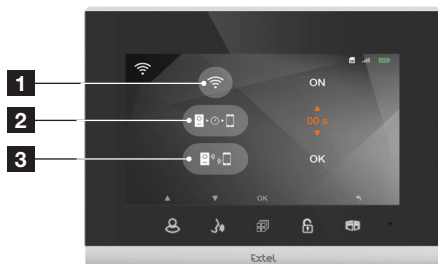

- |   |   |
|---|---|
| 1 | Allumer ou éteindre le Wifi   |
| 2 | Réglage du délai entre l'appel de la platine et l'envoi de l'appel vers le smartphone |
| 3 | Accès au sous menu d'appairage du visiophone et de votre smartphone                   |

### 2 - Menu d'appairage du smartphone



- |   |  |
|---|--|
| 1 | Identifiant du visiophone  |
| 2 | Réseau Wifi connecté   |
| 3 | Statut du Wifi<br>((P)) mode appairage<br>📶 connecté (si icône fixe)<br>📶 en cours de connexion (si icône dynamique) |
| 4 | Rédémarrage du wifi  |

# F - MODE D'EMPLOI DU MONITEUR

## 5 - RÉGLAGES AVANCÉS

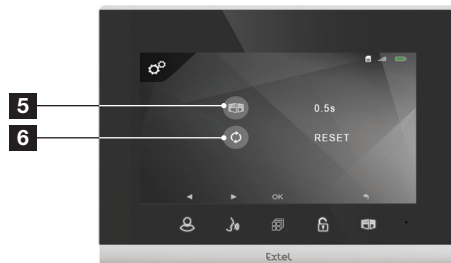

1	Sous-menu "ne pas déranger"
2	Démarrer l'appairage
3	Sélection du mode d'enregistrement (photo ou vidéo)
4	Effacement des photos/vidéos/mémoire complète
5	Durée de l'impulsion d'ouverture pour la motorisation de portail
6	Retour aux paramètres d'usine du visiophone

## G - PARAMÈTRES TECHNIQUES

<i>Cablage</i>	Sans fil
<i>Distance maxi.</i>	350m sans fil - fréquence de communication entre la platine de rue et l'écran : 2.4GHz
<i>Commande</i>	Serrure ET portail
<i>Sonnerie</i>	6 sonneries Niveau sonore : 85dB
<i>Caractéristiques écran</i>	Diagonale : 7" (18cm) Résolution : 1296 x 732 px Mémoire interne : photos Mémoire externe : vidéos (carte SD 8 Go fournie) WIFI 2.4GHz/5GHz IEEE 8111b/g/n/ac
<i>Caractéristiques platine de rue</i>	Capteur : CMOS couleur Angle de vue : H105° Objectif : fixe Vision nocturne couleur : LEDs blanche Commande gâche : 12V/1A pendant 0.5s Commande portail : pouvoir de coupure 12V/2A pendant 2s Fixation en saillie (fixation encastrée en option : référence boîte d'encastrement 720311)
<i>Réglages</i>	Image : luminosité, contraste, couleurs Son : volume de sonnerie, volume de la discussion
<i>Finition</i>	Ecran : plastique gris et noir Platine de rue : aluminium et plastique PowerBox : plastique gris
<i>Caractéristiques électriques</i>	Moniteur : 5V / 1A Platine de rue : 4x1,5V LR20 ou alimentation externe 12V / 2A
<i>Compatibilité smartphone</i>	Application : Xtel Connect (nécessite un smartphone avec connexion 3G/4G ou Wifi) Compatibilité OS : Android (v4.4 ou supérieur) / iOS (7 ou supérieur) Notification push en cas d'appel d'un visiteur
<i>Température de fonctionnement</i>	-10°C / +40°C
<i>Utilisation</i>	Moniteur : intérieur Platine de rue : extérieur (IP44)
<i>Caractéristiques produit seul</i>	Dimensions moniteur : 149mm (h.) x 197mm (l.) x 18mm(p.) Dimensions platine de rue : 202mm (h.) x 70mm (l.) x 28mm (p.) Dimensions PowerBox : 222mm(h.) x 166mm (l.) x 60mm (p.) Poids : 1.9kg
<i>Caractéristiques kit</i>	Dimensions : 345(h.) x 285 (l.) x 85 (p.) Poids : 2.2kg
<i>Norme et certification</i>	CE, RoHS, REACH



## G - PARAMÈTRES TECHNIQUES

### Accessoires en option



Boitier d'encastrement : Réf. 720311

## H - GARANTIE

- La garantie s'annule si vous démontez les pièces. Nettoyez l'extérieur seulement avec un tissu sec et doux.

Avant le nettoyage, débranchez ou mettez hors de tension le système de vidéosurveillance.

### ATTENTION

- N'employez aucun produit ou essence d'épuration carboxylique, alcool ou similaire. En plus de risquer d'endommager votre appareil, les vapeurs sont également dangereuses pour votre santé et explosives.
- N'employez aucun outil pouvant être conducteur de tension (brosse en métal, outil pointu ou autre) pour le nettoyage.

En cas de besoin, notre site technique est à votre disposition : [www.avidsen.com](http://www.avidsen.com)

Dernière version de la notice téléchargeable en couleur sur : [www.avidsen.com](http://www.avidsen.com)

### CONDITION DE GARANTIE

- Cet appareil est garanti pièces et main d'œuvre dans nos ateliers.
- La garantie ne couvre pas les consommables (piles, batteries, etc.) et les dégâts occasionnés par : mauvaise utilisation, mauvaise installation, intervention extérieure, détérioration par choc physique ou électrique, chute ou phénomène atmosphérique.
- Ne pas ouvrir l'appareil afin de ne pas perdre le couvert de la garantie.
- Entretien avec un chiffon doux seulement, pas de solvants. La garantie s'annule si vous démontez les pièces. Nettoyer l'extérieur seulement avec un tissu sec et doux. Avant le nettoyage, débranchez ou mettez l'appareil hors tension.
- Le ticket de caisse ou la facture fait preuve de la date d'achat.

# I - CONSIGNES DE SÉCURITÉ

## IMPORTANT !

- Veuillez lire le manuel d'utilisation soigneusement avant d'installer ou d'utiliser ce produit
- Si vous installez ce produit pour d'autres, pensez à laisser le manuel ou une copie à l'utilisateur final

## Avertissement

- Les différents éléments ne devront être démontés que par un technicien autorisé.

## Mesures de sécurité

- Pour une exploitation en toute sécurité de ce système, il est essentiel que les installateurs, utilisateurs et techniciens suivent toutes les procédures de sûreté décrites dans ce manuel.
- Des avertissements spécifiques et des symboles d'attention sont indiqués sur les éléments si nécessaire.
- La mise en œuvre doit être effectuée selon les normes en vigueur dans le pays où est installé le produit (NFC15- 100 pour France).
- Les dommages provoqués par le manque de conformité au manuel mènent à l'expiration de la garantie. Nous n'assumerons aucune responsabilité pour les dommages en résultant ! Nous n'assumerons aucune responsabilité concernant tout dommage, sur les biens ou les personnes, causé par une mauvaise manipulation ou par manque de conformité aux consignes de sécurité.
- Ce produit a été fabriqué dans le respect total des consignes de sécurité. Afin de maintenir ce statut et d'assurer la meilleure exploitation du produit, l'utilisateur doit observer les consignes et avertissements de sûreté contenus dans ce manuel.

 Ce symbole indique un risque de choc électrique ou un risque de court-circuit.

- Vous ne devez utiliser ce produit qu'à une tension comprise entre : 100-240 Volts et 50-60 hertz. N'essayez jamais d'utiliser cet appareil avec une tension différente.
- Veillez à ce que tous les raccordements électriques du système soient conformes aux consignes d'utilisation.

- Dans les établissements commerciaux, assurez-vous d'observer les règles de prévention des accidents pour les installations électriques.
- Dans les écoles, les équipements de formation, les ateliers... la présence d'un personnel qualifié est nécessaire pour contrôler le fonctionnement des appareils électroniques.
- Observez les consignes d'utilisation des autres appareils reliés au système.
- Veuillez contacter une personne expérimentée au cas où vous auriez des doutes au sujet du mode de fonctionnement ou de la sûreté des appareils.
- Ne jamais brancher ou débrancher les appareils électriques avec les mains mouillées.
- Lors de l'installation de ce produit, vérifiez bien que les câbles d'alimentation ne risquent pas d'être endommagés.
- Ne remplacez jamais les câbles électriques endommagés vous-même ! Dans ce cas, enlevez-les et faites appel à une personne expérimentée.

## Avertissement



Ce logo signifie qu'il ne faut pas jeter les appareils hors d'usage avec les ordures ménagères. Les substances dangereuses qu'ils contiennent peuvent nuire à la santé et à l'environnement. Faites reprendre ces appareils par votre distributeur ou utilisez les moyens de collecte sélective mis à votre disposition par votre commune.



Pour en savoir plus :  
[www.quefairedemesdechets.fr](http://www.quefairedemesdechets.fr)

# J - INFORMATIONS TECHNIQUES ET LÉGALES

## 1 - DÉCLARATION DE CONFORMITÉ

---

Le soussigné, avidsen, déclare que l'équipement radioélectrique du type Extel Wave est conforme à la directive 2014/53/UE

Standards:

- LVD 2014/35/EU
- EN 62368-1:2014+A11:2017
- EMC 2014/30/EU
- EN 301 489-1 V2.2.3
- EN 301 489-17 V3.2.2
- RED 2014/53/EU
- EN 300 328 V2.2.2
- EN 301 893 (5G standard)
- EN 62209-2 :2010
- EN 50566 :2013/AC :2014
- EN 62311 :2008

RoHS 2011/65/EU

REACH Regulation (EC) No 1907/2006

2.4GHz SRD max EIRP < 10dBm

Wifi 5GHz EIRP < 23dBm

Wifi 2.4GHz EIRP < 20dBm

A Tours le 4/10/2020

Alexandre Chaverot, président





## France

**0 892 350 069** Service 0,35 € / min  
+ prix appel

Italia : +39 02 96488273 [assistenza@cfi-extel.com](mailto:assistenza@cfi-extel.com)

España : +34 902 109 819 [sat-hotline@cfi-extel.com](mailto:sat-hotline@cfi-extel.com)

BE-NL-LU-DE-CH-AT : +352 26302353 [sav@benelom.com](mailto:sav@benelom.com)

Printed in P.R.C.