

SCHEDA PER L'ALIMENTAZIONE DI UN UNIPARK SUPPLEMENTARE

BOARD FOR POWERING A SUPPLEMENTARY UNIPARK

CARTE POUR L'ALIMENTATION D'UN UNIPARK SUPPLÉMENTAIRE

VERSORGUNGSPLATINE FÜR EINEN ZUSÄTZLICHEN UNIPARK

TARJETA PARA LA ALIMENTACIÓN DE UN UNIPARK SUPLEMENTARIO

UITBREIDINGSPRINT VOOR HET VOEDEN VAN EEN EXTRA UNIPARK

LM22

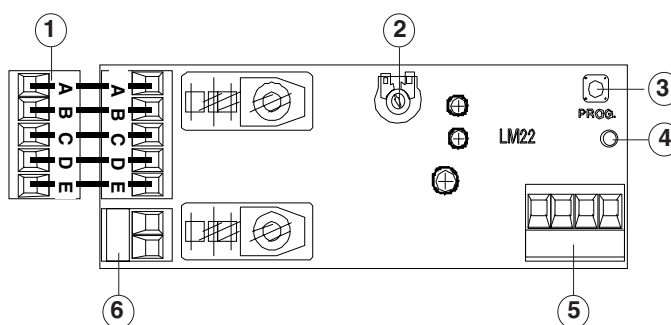

Italiano

Descrizione

Progettata e costruita interamente dalla CAME CANCELLI AUTOMATICI S.p.A., risponde alle vigenti norme di sicurezza. Scheda elettrica per **alimentare un motoriduttore UNIPARK** supplementare con quadro ZL22.

Componenti principali

- 1) Morsettiera ad innesto con cavi per il collegamento alla scheda ZL22
- 2) Trimmer di sensibilità
- 3) Pulsante per la programmazione radio
- 4) Led di segnalazione
- 5) Morsettiera per collegamenti elettrici
- 6) Morsettiera per il collegamento al motore

English

Description

Fully designed and built by CAME CANCELLI AUTOMATICI S.p.A., meets the current safety standards. Electric board for **powering a UNIPARK gearmotor** supplementary with ZL22 board.

Main components

- 1) Terminal board to coupling with cables for connection to the ZL22 board
- 2) Sensitivity trimmer
- 3) Button for radio programming
- 4) Signalling LED
- 5) Terminal board for electrical connections
- 6) Terminal board for connection to the motor

Français

Description

Conçue et fabriquée entièrement par CAME CANCELLI AUTOMATICI S.p.A., elle satisfait aux normes de sécurité en vigueur. Carte électrique pour **alimenter un motoréducteur UNIPARK** supplémentaire avec le tableau ZL22.

Principaux composants

- 1) Plaque à bornes enfichable avec câbles pour le branchement à la carte ZL22
- 2) Trimmer de sensibilité
- 3) Bouton pour la programmation radio
- 4) Led de signalisation
- 5) Plaque à bornes pour les branchements électriques
- 6) Plaque à bornes pour le branchement au moteur

Deutsch

Beschreibung

Entwurf und Konstruktion sind von der CAME CANCELLI AUTOMATICI S.p.A. entsprechend den geltenden Sicherheitsvorschriften entwickelt und hergestellt. Die Schaltkarte zur zusätzlichen **Speisung eines Getriebemotors UNIPARK** mit Tafel ZL22.

Hauptkomponenten

- 1) Steckklemmenkasten mit Kabeln für den Anschluß an die Schaltkarte ZL22
- 2) Empfindlichkeitstrimmer
- 3) Drucktaste für die Funkprogrammierung
- 4) Anzeige-LED
- 5) Klemmenkasten für elektrische Anschlüsse
- 6) Klemmenkasten für Motoranschluß

Español

Descripción

Diseñada y fabricada completamente por CAME CANCELLI AUTOMATICI S.p.A., responde a las normas de seguridad vigentes. Tarjeta eléctrica para **alimentar un motorreductor UNIPARK** adicional con cuadro ZL22.

Componentes principales

- 1) Caja de bornes de conexiones enchufable con cables para la conexión a la tarjeta ZL22
- 2) Trimmer de sensibilidad
- 3) Botón para la programación radio
- 4) Led de señalización
- 5) Caja de bornes para conexiones eléctricas
- 6) Caja de bornes para conexión al motor

Nederlands

Omschrijving

Volledig ontworpen en gefabriceerd door CAME CANCELLI AUTOMATICI S.p.A., voldoet ze aan alle geldende veiligheidsnormen. Print voor het voeden van **een extra UNIPARK motor** met de stuurkast ZL22.

Hoofdkomponenten

- 1) Inplugbare klemmenstrook met kabels voor de aansluiting met de ZL22 tuurprint
- 2) Trimmer voor de gevoeligheidsregeling
- 3) knop voor het programmeren van de ontvanger
- 4) Signalisatieled
- 5) Klemmenstrook voor de elektrische aansluitingen
- 6) Klemmenstrook voor het aansluiten van de motor

Descrizione del collegamento al quadro ZL22

- 1) Inserire la scheda LM22 all'interno del quadro.
- 2) Fissarla con le viti in dotazione.
- 3) Inserire la morsetti (n°1) sull'apposito innesto della scheda base (ZL22).

Attenzione: effettuare le operazioni in assenza di tensione.

Description du branchement au tableau ZL22

- 1) Placer la carte LM22 à l'intérieur du tableau.
- 2) La fixer avec les vis fournies de série.
- 3) Placer la plaque à bornes (n°1) sur la fiche correspondante de la carte de base (ZL22).

Attention: couper le courant pour effectuer ces opérations

Descripción de la conexión al cuadro ZL22

- 1) Coloque la tarjeta LM22 adentro del cuadro.
- 2) Fíjela con los tornillos suministrados.
- 3) Conecte la regleta de conexiones (n°1) en el enchufe correspondiente de la tarjeta base (ZL22).

Atención: corte la tensión para realizar las operaciones.

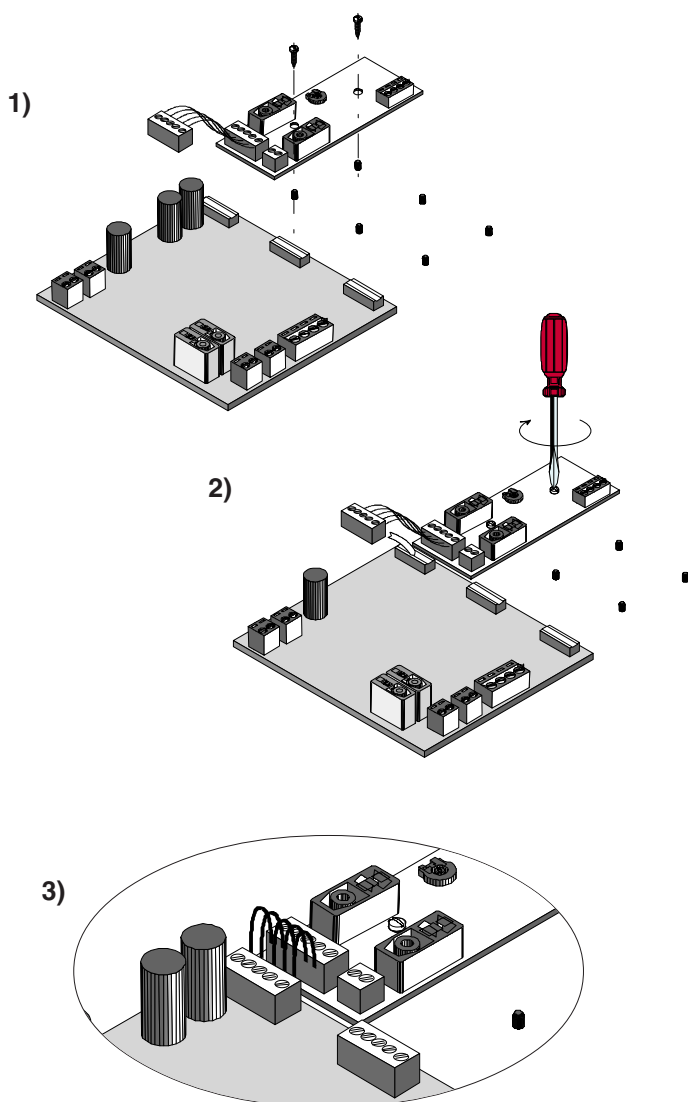
**Description of the connection to the ZL22 board**

- 1) Insert the LM22 board.
- 2) Fix it with the screws supplied.
- 3) Insert the terminal board (n°1) on to the dedicated coupling of the motherboard (ZL22).

Warning: carry out the operations with the apparatus off.

Beschreibung des Anschlusses an die Tafel ZL22

- 1) Die Schaltkarte LM22 in die Tafel einführen.
- 2) Mit dem mitgelieferten Schrauben befestigen.
- 3) Den Klemmenkasten (n°1) auf der eigens dafür vorgesehenen Steckverbindung auf der Grundschaltkarte (ZL22) anbringen.

Achtung: alle Arbeitsgänge ohne Spannung durchführen.

Beschrijving van de aansluiting met de ZL22 stuurprint

- 1) Breng de LM22 kaart in de stuurkast.
- 2) Bevestig deze met de bijgevoegde schroefjes.
- 3) Plaats de connector (n°1) op de corresponderende klem van de basisprint (ZL22).

Opgepast: Zet de spanning af vooraleer deze bewerking uit te voeren.

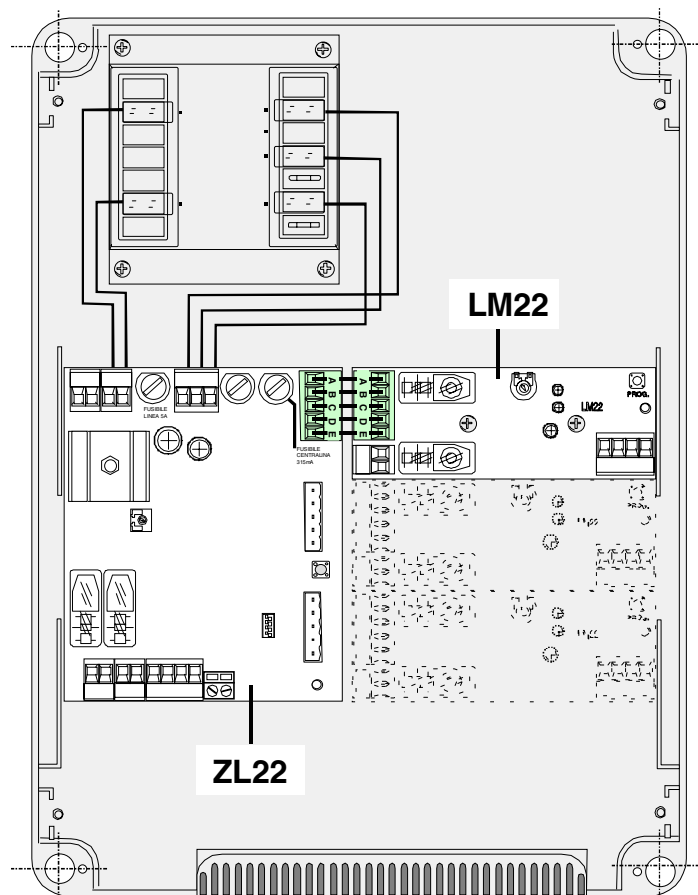

Procedura di installazione del trasmettitore per il comando a distanza

1) Codificare il trasmettitore seguendo la procedura a seconda del tipo di radiocomando (TOP Quarzati, ATOMO, TAM, TFM e TOP, vedi procedura dal fasc. tecnico del ZL22).

2) Tenere premuto il tasto "PROG" sulla scheda LM22 (il led di segnalazione lampeggia).

3) Premere il tasto del trasmettitore (precedentemente codificato) si invia il codice alla scheda ricevente "AF", il led rimarrà acceso a segnalare l'avvenuta memorizzazione.

PROG = Canale per comandi diretti ad una funzione della centralina del motoriduttore (comando "apre-chiude")

N.B.: Se in seguito si vuol cambiare codice, basta ripetere la sequenza descritta.

Installation procedure of the transmitter for remote control

1) Code the transmitter following the procedure according to the type of radio-control (quartz TOP, ATOMO, TAM, TFM and TOP, see procedure in the technical documentation of the ZL22).

2) Keep the "PROG" button pressed on the LM22 board (the signalling LED flashes).

3) Click the button of the transmitter (previously coded) the code is sent to the "AF" receiver board, the LED will stay on to signal saving to memory.

PROG = Channel for direct control of one function performed by the control unit on the gearmotor ("open-close")

N.B.: If you wish to change the code on your transmitters in the future, simply repeat the procedure described above.

Procédure d'installation de l'émetteur pour la commande à distance

1) Coder l'émetteur en suivant la procédure selon le type de radiocommande (TOP Au quartz, ATOMO, TAM, TFM et TOP, voir procédure sur le fascicule technique du tableau ZL22).

2) Appuyer sans relâcher sur la touche "PROG" de la carte LM22 (LED de signalisation clignote).

3) Appuyer sur la touche de l'émetteur (codé précédemment) pour envoyer le code à la carte "AF" du récepteur, la diode reste allumée pour signaler que la mémorisation a bien eu lieu.

PROG = Canal pour obtenir la commande directe d'une fonction du boîtier du motoréducteur (commande "ouverture-fermeture")

N.B.: Si, successivement, on veut changer le code des émetteur, il suffit de répéter la séquence décrite ci-dessus.

Installation des Übertragungsgeräts für die Fernsteuerung

1) Den Sender nach dem Verfahren für den entsprechenden Typ der Fernsteuerung (TOP Quartzgenaue, ATOMO, TAM, TFM und TOP) codieren (siehe Verfahren im Technikheft der ZL22).

2) Auf der Schaltkarte LM22 die Taste "PROG" eingedrückt halten (das Anzeige-LED blinkt).

3) Bei Betätigung der Taste des Senders (vorher codiert), wird der Code an die Empfangsschaltkarte "AF" gesandt; das LED bleibt eingeschaltet und zeigt die erfolgte Speicherung an.

PROG = Kanal für die Direktsteuerung einer Funktion des Getriebemotor-Schaltkastens (Steuerung "Öffnen-Schließen")

HINWEIS: bei eventuell erwünschter Sender codeänderung ist der beschriebene Vorgang zu wiederholen.

Procedimiento de instalación del transmisor para el accionamiento a distancia

1) Codifique el transmisor siguiendo el procedimiento según el tipo de radiomando (TOP Cuarzo, ATOMO, TAM, TFM y TOP, véase procedimiento del Manual técnico del ZL22).

2) Mantenga apretado el botón "PROG" en la tarjeta LM22 (el led de señalización parpadea).

3) Presione el botón del transmisor (antes codificado) se envía el código a la tarjeta receptor "AF", el led queda encendido para indicar que se realizó la memorización.

PROG = Canal para mando directo a una función de la central del motorreductor (mando "abre-cierra")

N.B.: Si posteriormente se quisiera cambiar el código de los propios transmisores, sólo hay que repetir la secuencia descrita.

Procedure voor het installeren van de zender voor de afstandsbediening

1) Codeer de zender volgens de procedure afhankelijk van het type afstandsbediening (TOP Quartz, ATOMO, TAM, TFM of TOP, zie de procedure in de technische handleiding van de ZL22).

2) Duw zonder los te laten op de knop "PROG" van de kaart LM22 (de signalisatie led knippert).

3) Duw op de knop van de zender (reeds vooraf geprogrammeerd) voor de code te zenden naar de "AF" print, de led blijft continu branden om aan te duiden dat de memorisatie uitgevoerd is.

PROG = Kanaal voor het onmiddellijk te bekomen van een functie op de print van de motor (functie "openen en sluiten")

N.B.: Indien men later de code wenst te wijzigen volstaat het deze procedure te herhalen.

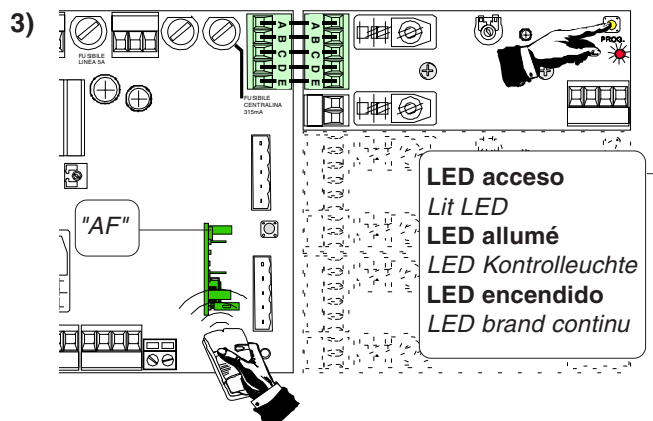
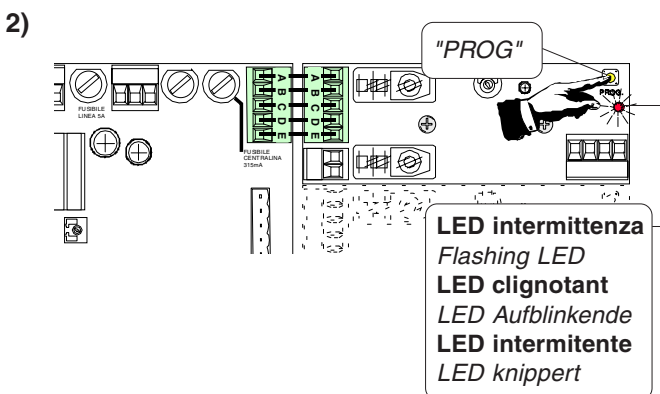

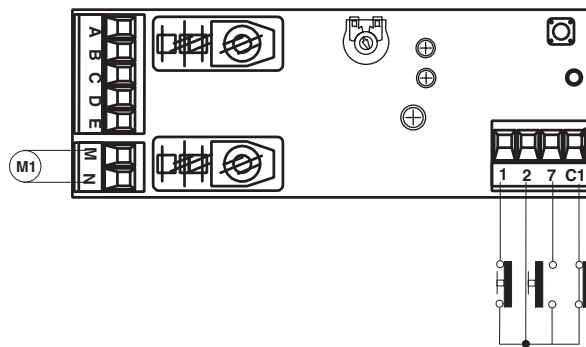
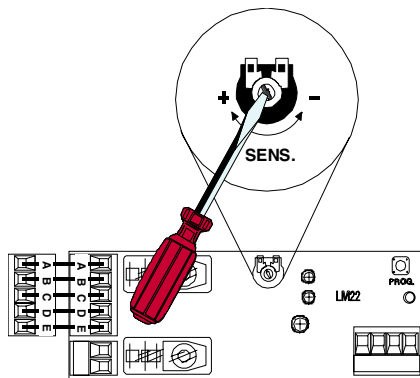

Italiano

Collegamenti elettrici

- M-N:** uscita per il collegamento motore 24V (d.c.)
- 1-2:** ingresso (n.c.) per arresto (pulsante di stop)
- 2-7:** ingresso (n.o.) per funzionamento ciclico (pulsante "apre-chiude")
- 2-C1:** ingresso (n.c.) per dispositivi di sicurezza (fotocellule con funzione di riapertura durante la chiusura)

Regolazioni

Trimmer SENS. = Sensibilità del sensore amperometrico. Regola la sensibilità del sensore che controlla costantemente la forza sviluppata del motore durante la fase di apertura e chiusura, se supera il livello preimpostato, interviene arrestando in apertura e in chiusura il movimento.

English

Electrical connections

- M-N:** output for the motor connection 24V (d.c.)
- 1-2:** input (n.c.) to stop (stop button)
- 2-7:** input (n.o.) for cyclical working ("open-close" button)
- 2-C1:** input (n.c.) for safety devices (photocells with reopen function during closing)

Adjustments

Trimmer SENS. = Sensitivity of the amperometric sensor. Adjusts the sensitivity of the sensor that constantly controls the force generated by the motor during the opening and closing phase. If the pre-set level is exceeded, it intervenes arresting in opening and in closing the movement.

Français

Branchements électriques

- M-N:** sortie pour le branchement du moteur en 24V (d.c.)
- 1-2:** entrée (n.c.) pour l'arrêt (bouton stop)
- 2-7:** entrée (n.o.) pour le fonctionnement cyclique (bouton "ouvert-fermé")
- 2-C1:** entrée (n.c.) pour les dispositifs de sécurité (photocellule avec fonction de réouverture durant la phase de fermeture)

Réglages

Trimmer SENS. = Sensibilité du capteur ampèremétrique. Il règle la sensibilité du capteur qui contrôle constamment la force développée par le moteur durant la phase d'ouverture et de fermeture. Si celle-ci dépasse le niveau préétabli, il intervient en arrêtant en ouverture et en fermeture le mouvement.

Deutsch

Elektrische Anschlüsse

- M-N:** Ausgang für den Motoranschluß 24V (G.S.)
- 1-2:** Eingang (n.c.) zum Anhalten (Stopdrucktaste)
- 2-7:** Eingang (n.o.) für Kreisbetrieb (Drucktaste "Öffnen-Schließen")
- 2-C1:** Eingang (n.c.) für Sicherheitsvorrichtungen (Fotozellen für die Neuöffnung während der Schließung)

Einstellungen

Trimmer SENS. = Empfindlichkeit des Stromsensors. Reguliert die Empfindlichkeit des Sensors, der laufend die vom Motor entwickelte Kraft während des Öffnens und Schließens kontrolliert; bei Überschreitung der voreingestellten es greift ein, da hält es in Öffnung an und in Schließung die Bewegung.

Español

Conexions eléctricas

- M-N:** salida para la conexión al motor 24V (d.c.)
- 1-2:** entrada (n.c.) para parada (botón de parada)
- 2-7:** entrada (n.o.) para funcionamiento cíclico (botón "abrir-cerrar")
- 2-C1:** entrada (n.c.) para dispositivos de seguridad (fotocélulas con función de apertura durante el cierre)

Regulaciones

Trimmer SENS. = Sensibilidad del sensor amperimétrico. Regula la sensibilidad del sensor que controla constantemente la fuerza ejercida por el motor durante la etapa de apertura y cierre, si supera el nivel predefinido, se activa parando en abertura y en cierre el movimiento.

Nederlands

Elektrische aansluitingen

- M-N:** Uitgang voor de aansluiting van de motor 24V (d.c.)
- 1-2:** Ingang (n.c.) voor stopfunctie (noodstop)
- 2-7:** Ingang (n.o.) voor de cyclische functie (knop "openen-sluiten")
- 2-C1:** Ingang (n.c.) voor veiligheidstoebehoren (functie heropenen tijdens de sluiting)

Regelingen

Trimmer SENS. = Gevoeligheid van de stroomsensor. Regeling van de sensor die de continu de druk controleerd gedurende het openen en sluiten van de motor. Indien deze de vooringestelde waarde overschrijdt dan stopt de beweging tijdens opening en sluiting

Tutti i dati sono stati controllati con la massima cura. Non ci assumiamo comunque alcuna responsabilità per eventuali errori od omissioni.

All data checked with the maximum care. However, no liability is accepted for any error or omission.

Toutes les données ont été contrôlées très soigneusement. Nous n'assumons de toute façon aucune responsabilité pour les erreurs ou omissions éventuelles.

Die Daten wurden mit höchster Sorgfalt geprüft. Für eventuelle Fehler oder Auslassungen übernehmen wir keine Haftung.

Todos los datos se han controlado con la máxima atención. No obstante no nos responsabilizamos de los posibles errores u omisiones.

De gegevens in deze handleiding werden nauwkeurig gecontroleerd. Wij wijzen iedere verantwoordelijkheid af in geval van drukfouten of vergissingen.



® ASSISTENZA TECNICA
NUMERO VERDE
☎ 800 295830
WEB
www.came.it
E-MAIL
info@came.it

CAME CANCELLI AUTOMATICI S.P.A.
DOSSON DI CASIER (TREVISO)

☎ (+39) 0422 4940 ☎ (+39) 0422 4941