



Spare parts

**RICAMBI ORIGINALI**  
ORIGINAL SPARE PARTS  
**PIECES DE RECHANGE ORIGINALES**  
ORIGINALERSATZTEILE  
**REPUESTOS ORIGINALES**  
ORIGINEEL ONDERDEEL



**SCHEDA ELETTRONICA**  
*CONTROL BOARD*  
**CARTE ELECTRONIQUE**  
*STEUER PLATINE*  
**TARJETA ELECTRONICA**  
*ELEKTRONISCHE PRINTKAART*



**ZL92**

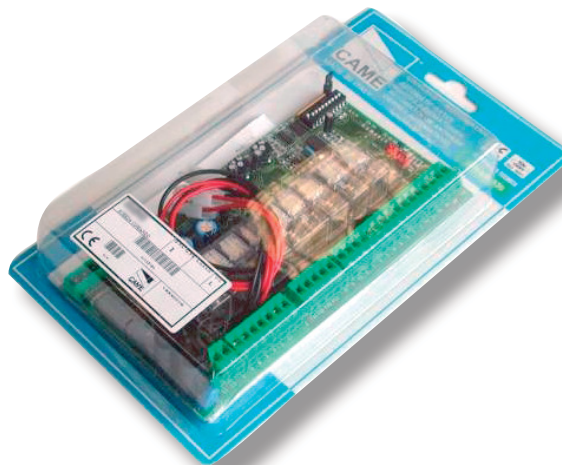

**Italiano** IT

*English* EN

**Français** FR

*Deutsch* DE

**Español** ES

*Nederlands* NL

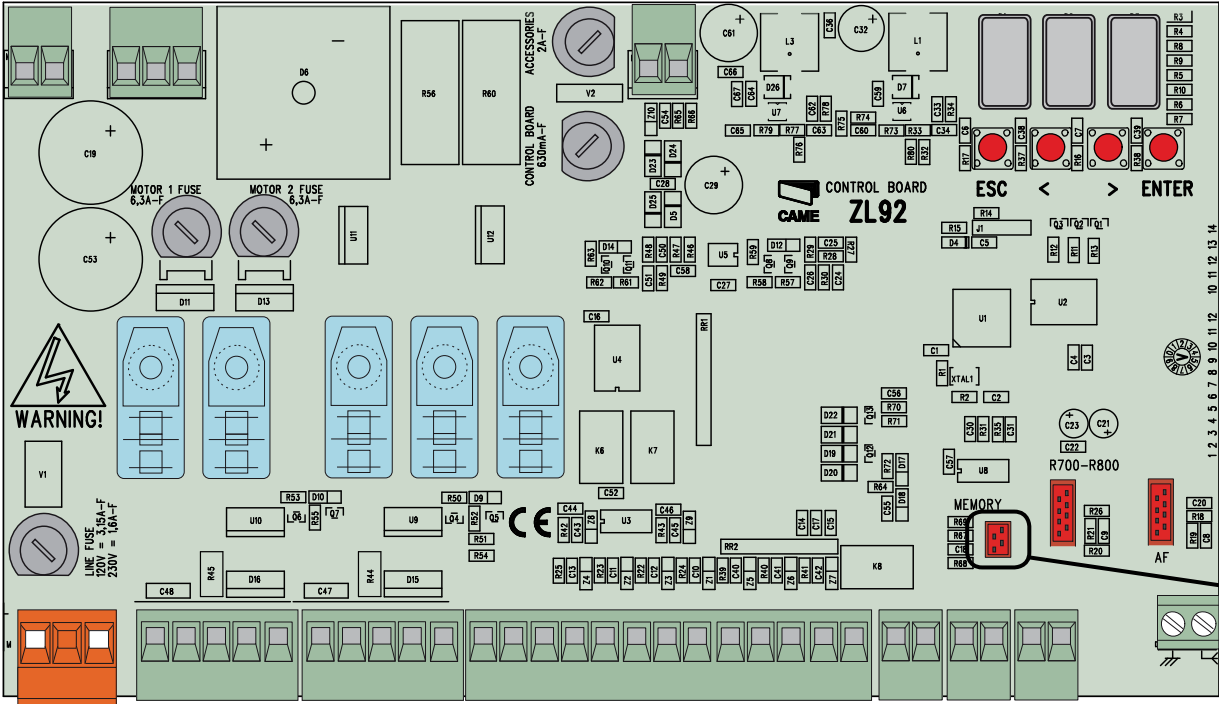

1 2 3 4 5 6 7 8 9 10 11 12 13 14

MEMORY

R700-R800

A

**WARNING!**

LINE FUSE  
30A-F  
230V = 10A-F

**CAME** CONTROL BOARD  
**ZL92**

CONTROL BOARD  
ACCESSORIES  
24V-F

CONTROL BOARD  
0-24V-F

CONTROL BOARD  
24V-F

## Collegamenti elettrici

TSP00 - Sensore transponder

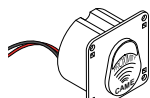

LT001 - Lettore tessere magnetiche

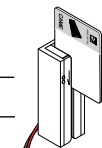

Nero  
Rosso

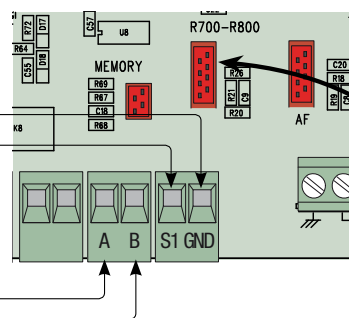

R700 → TSP00 / LT 001

R800 → S7000

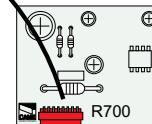

S7000 - Selettore a tastiera

**L-N** Alimentazione 230 V AC 50/60 Hz

**M1-N1-ENC1-EB1** Motore 24 V DC (STYLO ME) azione ritardata in apertura

**M2-N2-ENC2-EB2** Motore 24 V DC (STYLO ME) azione ritardata in chiusura

**M1-N1-ENC1** Motore 24 V DC (AMICO - FROG J - MYTO ME - STYLO RME) azione ritardata in apertura

**M2-N2-ENC2** Motore 24 V DC (AMICO - FROG J - MYTO ME - STYLO RME) azione ritardata in chiusura

**10-11** Alimentazione accessori 24 V AC / DC

**10-E** Lampada ciclo / Lampeggiatore di movimento (portata contatto: 24 V - 25 W max.)

**10-5** Spia cancello aperto (Portata contatto: 24 V - 3 W max.)

**EB2-V2** Elettroserratura (12 V - 15W max.)

**2-CX..CY..CZ** Contatto (N.C.) di riapertura durante la chiusura, richiusura durante l'apertura, stop parziale o attesa ostacolo

**1-2** Pulsante di stop (contatto N.C.)

**2-3** Pulsante di apertura (contatto N.O.)

**2-4** Pulsante di chiusura (contatto N.O.)

**2-3P** Selettore a chiave e/o pulsante di apertura parziale (N.O.)

**2-7** Selettore a chiave e/o pulsante per comandi (N.O.)

**B1-B2** Uscita eventuale secondo canale del ricevitore radio (N.O.). Portata contatto: 500 mA-24 V DC.

Collegamento antenna



## Collegamento elettrico per il funzionamento del test di sicurezza delle fotocellule

### DOC / DELTA

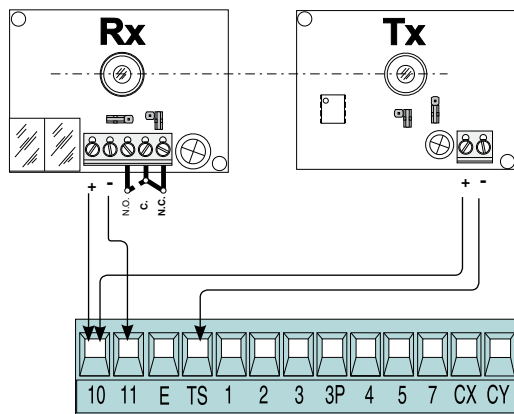

### DIR / DELTA S

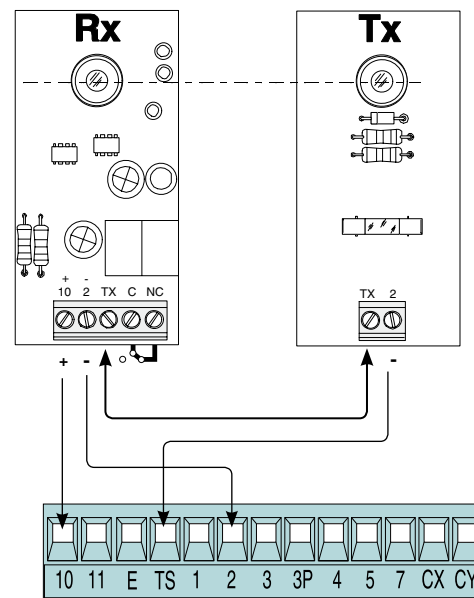

A ogni comando di apertura o di chiusura, la scheda verifica l'efficienza dei dispositivi di sicurezza (fotocellule). Un'eventuale anomalia delle fotocellule viene segnalata sulla scheda elettronica, e annulla qualsiasi comando dal trasmettitore radio o dal pulsante.

Collegamento elettrico per il funzionamento del test di sicurezza delle fotocellule:

- il trasmettitore e il ricevitore, devono essere collegati come da disegno;
- selezionare dalla funzione "F 5" su quali ingressi attivare il test.

## Carica memoria: carica i dati nella scheda salvati dalla memory roll **A**

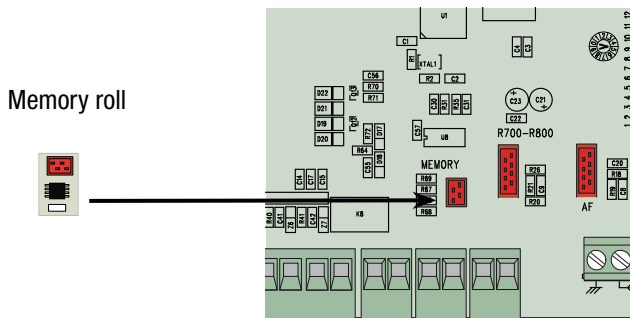

**!** Per il ripristino delle configurazioni precedenti inserire la schedina di memoria "Memory Roll" e procedere con la lettura dei dati come da figura.

N.B.: se non sono state salvate le impostazioni nella "Memory Roll", occorrerà reimpostare tutti i settaggi come descritto nel manuale originale del quadro.  
Se necessario rivolgersi all'assistenza per riceverne una copia.

**F 51 (Lettura dati)**: carica i dati della memory roll nella scheda madre.

**Nota:** questa funzione compare solo se la memory roll è inserita sulla scheda madre.

**0** = Disattivata; **1** = Attivata.

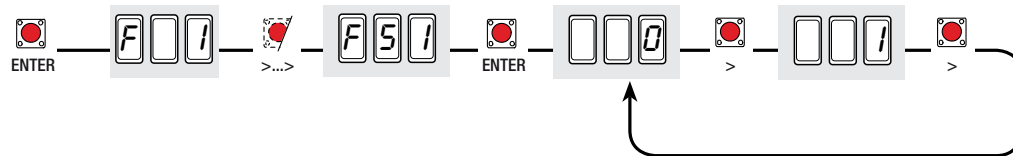

## Dismissione e smaltimento

I nostri prodotti sono realizzati con materiali diversi. La maggior parte di essi (alluminio, plastica, ferro, cavi elettrici) è assimilabile ai rifiuti solidi e urbani. Possono essere riciclati attraverso la raccolta e lo smaltimento differenziato nei centri autorizzati.

Altri componenti (schede elettroniche, batterie dei trasmettitori etc.) possono invece contenere sostanze inquinanti.

Vanno quindi rimossi e consegnati a ditte autorizzate al recupero e allo smaltimento degli stessi.

## Electrical connections

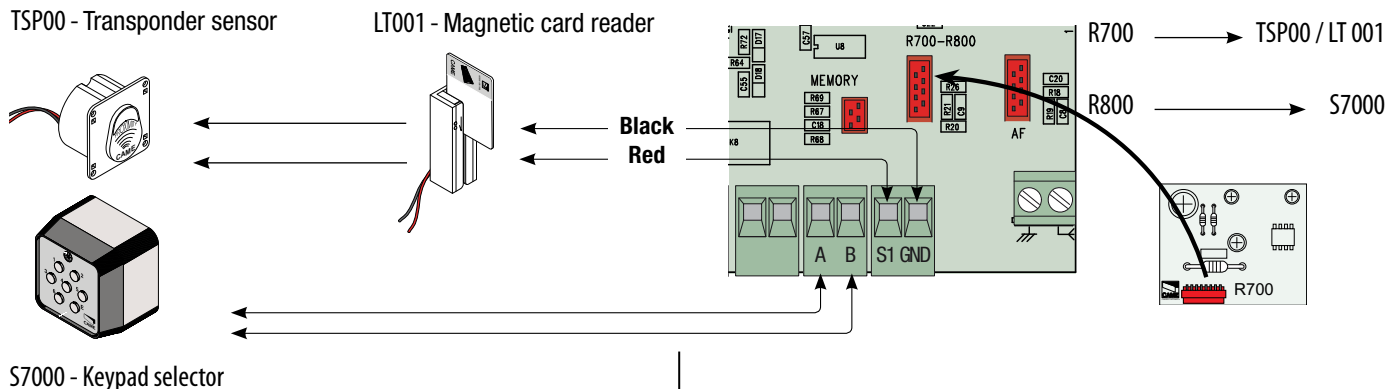

**L-N** Power supply 230 V DC 50/60 Hz

**M1-N1-ENC1-EB1** 24 V DC gearmotor (STYLO ME) featuring delayed action on opening

**M2-N2-ENC2-EB2** 24 V DC gearmotor (STYLO ME) featuring delayed action on closing

**M1-N1-ENC1** 24 V DC gearmotor (AMICO - FROG J - MYTO ME - STYLO RME) featuring delayed action on opening

**M2-N2-ENC2** 24 V DC gearmotor (AMICO - FROG J - MYTO ME - STYLO RME) featuring delayed action on closing

**10-11** Terminals for powering 24 V DC accessories

**10-E** Cycle lamp / Flashing light (socket rating: 24 V - 25 W max.)

**10-5** Open gate indicator-light (socket rating: 24 V - 3 W max.)

**EB2-V2** Electrolock connection (12 V - 15W max)

**2-CX..CY..CZ** Re-open during closing (N.C.) socket, re-close during opening, partial stop or stand-by Obstacle

**1-2** Stop button (N.C. contact)

**2-3** Opening button (N.O. contact)

**2-4** Closing button (N.O. contact)

**2-3P** Partial opening button (N.O.)

**2-7** Keyswitch and/or commands button (N.O.)

**B1-B2** possible output of the radio receiver's second channel (N.O.). Socket rating: 500 mA-24 V DC.

Antenna connection



## Electrical connection for the photocells functions test

### DOC / DELTA

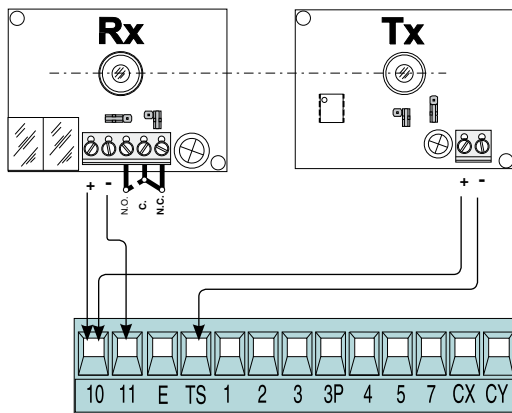

### DIR / DELTA S

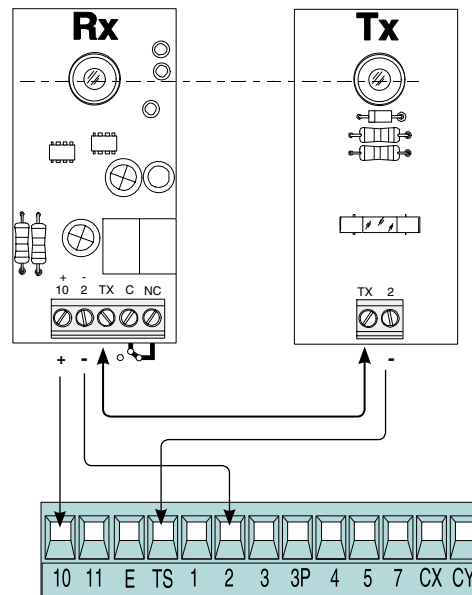

At each opening and closing command, the control board assesses the efficiency status of the safety devices (photocells). Any anomaly found is signaled with the flashing of the LED on the control board. Consequently it cancels any commands coming from the transmitter or the button.

Electrical connection to enable the photocell safety test:

- the transmitter and the receiver, must be connected as per the diagram;
- from the "F5" function select which inputs to run the safety test on.



## Restore backup: to load the data saved on the memory roll onto card **A**

Memory roll

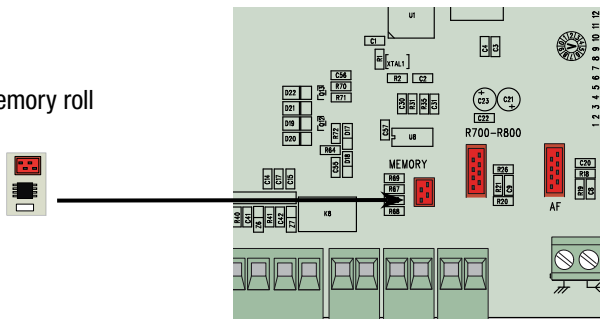

**⚠** To reset the previous configurations insert the “Memory Roll” and read the data as shown in the figure.  
 Note: If you have saved the settings in the “Memory Roll”, you will have to reset all the settings as explained in the panel’s original manual. You can request a copy from you local assistance provider.

**F 51 (Data Read out)** : loads the data from the memory roll into the mother board.

**Note:** this function appears only if the memory roll is inserted into the mother board.

□ = Deactivated; / = Activated.

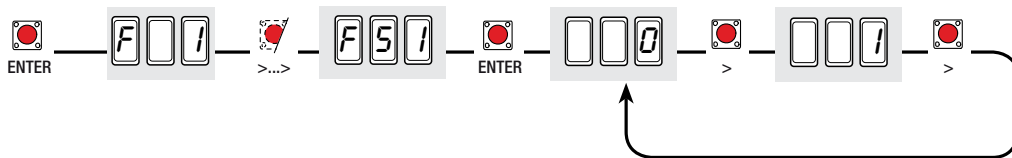

## Disposal

---

This product, including the packaging, is made up of several types of materials that can be recycled.

Investigate the recycling or disposal systems of the product, complying with prevailing local legislation.

Some electronic components may contain polluting substances. Do not litter.

## Branchements électriques

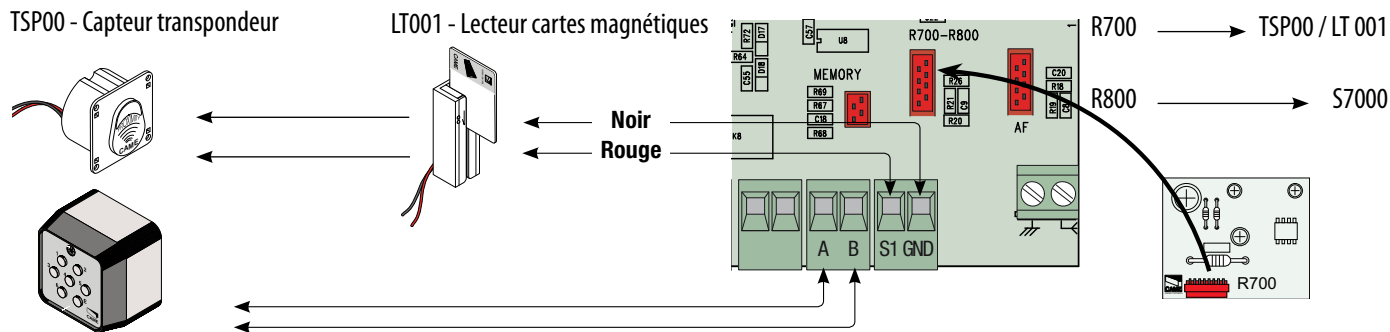

**L-N** Alimentation 230 V AC 50/60 Hz

**M1-N1-ENC1-EB1** Motoréducteur 24 V DC (STYLO ME) à action retardée en ouverture

**M2-N2-ENC2-EB2** Motoréducteur 24 V DC (STYLO ME) à action retardée en fermeture

**M1-N1-ENC1** Motoréducteur 24 V DC (AMICO - FROG J - MYTO ME - STYLO RME) à action retardée en ouverture

**M2-N2-ENC2** Motoréducteur 24 V DC (AMICO - FROG J - MYTO ME - STYLO RME) à action retardée en fermeture

**10-11** Alimentation des accessoires 24 V DC

**10-E** Lampe cycle/Clignotant de signalisation (portée contact: 24 V - 25 W max.)

**110-5** Voyant portail ouvert (Portée contact: 24 V - 3 W max.)

**EB2-V2** Serrure électrique (12 V - 15 W max.)

**2-CX...CY...CZ** Contact (N.C.) de réouverture pendant la fermeture, réfermeture pendant l'ouverture, stop partiel ou attente obstacle

**1-2** Boutons de stop (N.C.)

**2-3** Boutons d'ouverture (contatto N.O.)

**2-4** Boutons de fermeture (contatto N.O.)

**2-3P** Bouton d'ouverture partielle (N.O.)

**2-7** Sélecteur à clé et/ou bouton pour les commandes (N.O.)

**B1-B2** Sortie éventuelle du deuxième canal du récepteur radio (N.O.).  
Portée contact : 500 mA-24 V DC

Branchement antenne



## Connexion électrique pour le fonctionnement du test de contrôle de sécurité des photocellules

### DOC / DELTA

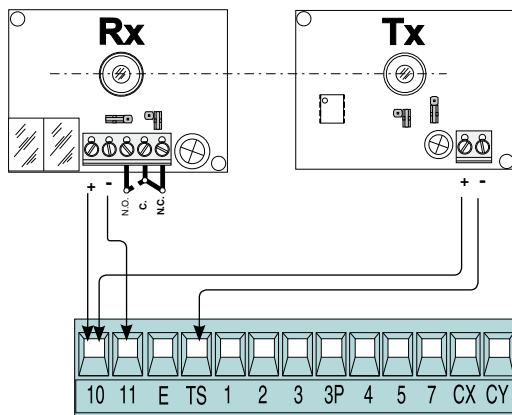

### DIR / DELTA S

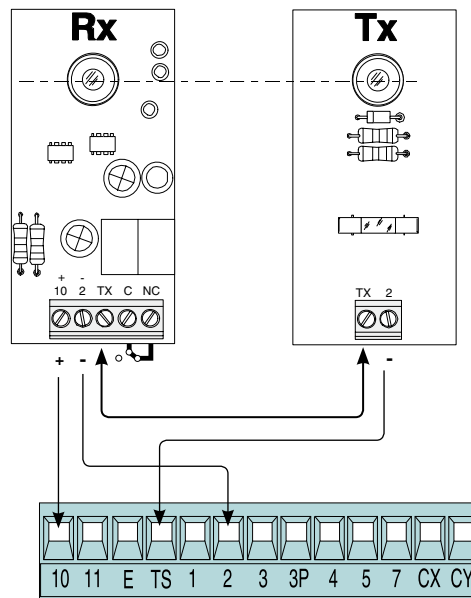

A chaque commande d'ouverture ou de fermeture, la carte contrôle l'état de fonctionnement des dispositifs de sécurité (photocellules). Une anomalie éventuelle des photocellules est signalée sur la carte électronique et elle annule n'importe quelle commande de l'émetteur radio ou du bouton.

Raccordement électrique pour le fonctionnement du test de sécurité des photocellules :

- l'émetteur et le récepteur, doivent être raccordés comme sur le dessin ;
- sur la fonction "F 5" sélectionnez sur quelles entrées le test doit être activé.

## Chargement mémoire: elle charge dans la carte les données sauvegardées dans la liste de la mémoire **A**

Memory roll

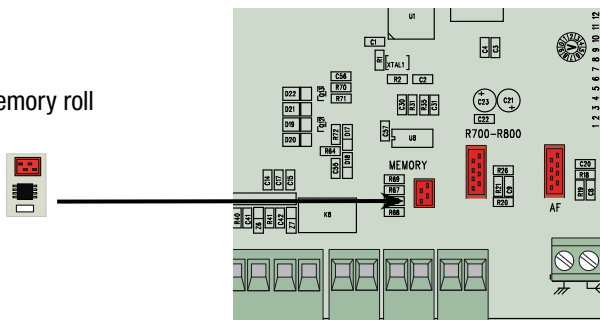

**⚠** Pour la restauration des configurations précédentes, introduisez la carte de mémoire “Memory Roll” et effectuez la lecture des données en procédant comme sur le dessin.

N.B.: Si les configurations n’ont pas été sauvegardées sur la liste de mémoire « Memory Roll », vous devez afficher de nouveau toutes les configurations comme il est indiqué sur le manuel d’utilisation de l’armoire de commande.  
Vous pouvez vous adresser directement au service après-vente pour en recevoir une copie si elle vous est nécessaire.

**F 51 (Lecture des données):** elle charge les données de la memory roll dans la carte mère.

**Note :** cette fonction ne s’affiche que si la memory roll est introduite sur la carte mère.

□ = Désactivée ; I = Activée.

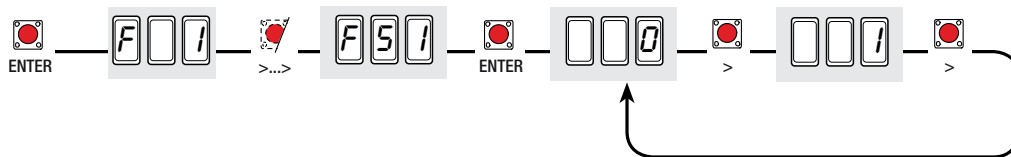

## Recyclage et élimination

Cet appareil, y compris l'emballage, est constitué de plusieurs types de matériaux pouvant être recyclés.

S'informer sur les systèmes de recyclage ou d'élimination de l'appareil en se conformant aux lois locales en vigueur.

Certains composants électroniques pourraient contenir des substances polluantes, ne pas les jeter n'importe où.

## Elektrischer anschluss

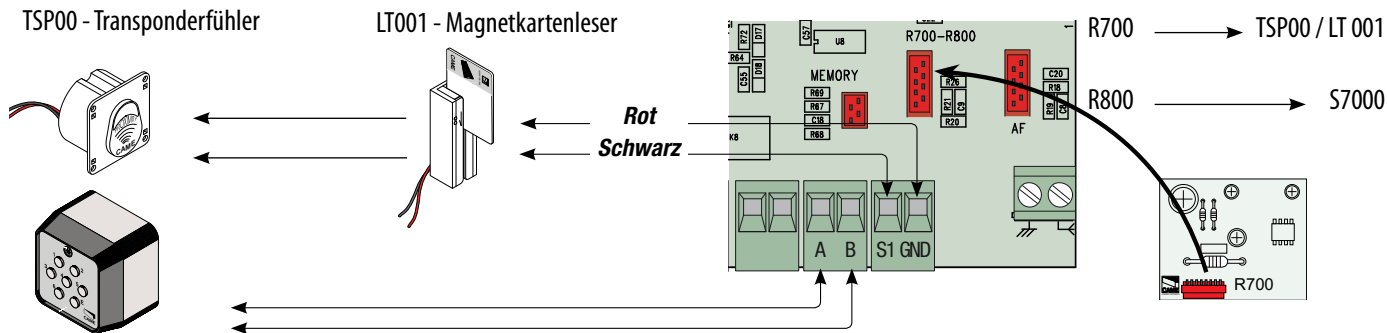

S7000 - Nummerntaster

**L-N** Anschluss 230 V AC 50/60 Hz

**M1-N1-ENC1-EB1** 24 V DC Getriebemotor (STYLO ME) mit Verzögerung im Auflauf

**M2-N2-ENC2-EB2** 24 V DC Getriebemotor (STYLO ME) mit Verzögerung im Zulauf

**M1-N1-ENC1** 24 V DC Getriebemotor (AMICO - FROG J - MYTO ME - STYLO RME) mit Verzögerung im Auflauf

**M2-N2-ENC2** 24 V DC Getriebemotor (AMICO - FROG J - MYTO ME - STYLO RME) mit Verzögerung im Zulauf

**10-11** Klemmen für den elektrischen Anschluss der Zubehörteile 24 V DC

**10-E** Betriebszykluslampe / Warnleuchte (Anschlussleistung: 24 V - 25 W max.)

**10-5** Kontrollleuchte Tor offen (Anschlussleistung: 24 V - 3 W max.)

**EB2-V2** Elektroschloss: 12 V - 15W max.)

**2-CX...CY.CZ** Kontakt (N.C.) Wiederauflauf bei Zulauf, Wiederzulauf bei Auflauf, Teilstopp oder Hinderniserwartung

**1-2** Stoptaster (N.C.)

**2-3** Schlüsseltaster und/oder Auf-Taster (Kontakt N.O.)

**2-4** Schlüsseltaster und/oder Zu-Taster (Kontakt N.O.)

**2-3P** Schlüsseltaster bzw. Teilauf-Taster (N.O.)

**2-7** Schlüsseltaster bzw. Befehlstaster (N.O.)

**B1-B2** Eventueller Ausgang des zweiten Kanals des Funkempfängers (N.O.) Kontakt: 500 mA-24 V DC.



Antennenanschluss

## Elektrische Verbindung für Sicherheitstest der Lichtschranken

### DOC / DELTA

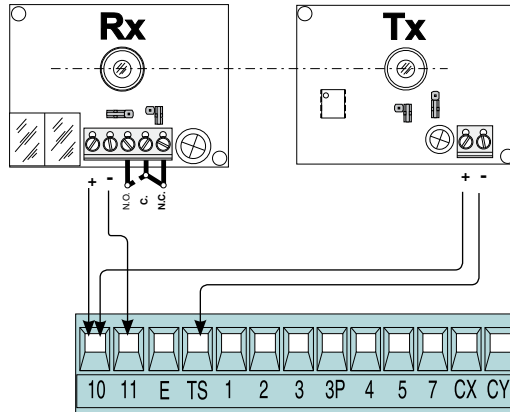

### DIR / DELTA S

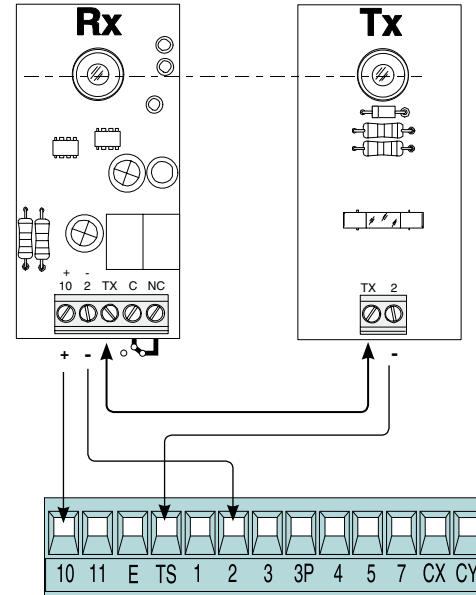

Nach jedem Auf- bzw. Zu-Befehl überprüft die Steuerung die Funktion der Sicherheitsvorrichtungen (Lichtschranken). Etwaige Fehlfunktionen der Lichtschranken werden auf der Steckkarte angezeigt, dies verhindert die Durchführung aller über Handsender oder Taster gegebenen Befehle .

Elektrischer Anschluss für den Funktionstest der Lichtschranken:

- Sender und Empfänger müssen, wie auf der Darstellung angegeben, angeschlossen werden;
- In der Funktion „F 5“ die Steckplätze auf denen der Test aktiviert werden soll, auswählen.



## Speicher laden: die in der Memory Roll gespeicherten Daten auf die Steckkarte laden **A**

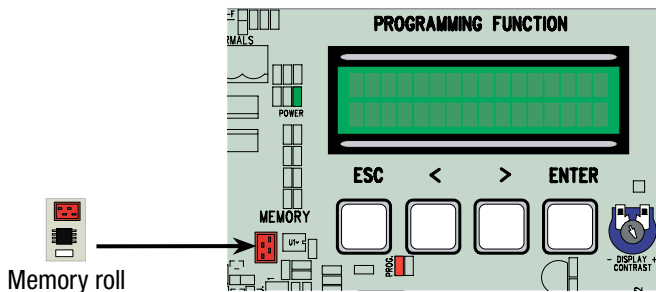

**!** Zum Zurücksetzen der Einstellungen die Speicherkarte „Memory Roll“ einstecken und wie in der Figur angegeben die Daten ablesen.

N.B.: Sollten die Einstellungen nicht in der „Memory Roll“ gespeichert worden sein, müssen sämtliche Einstellungen, wie in der Originalbetriebsanleitung der Steuerung beschrieben, neu eingestellt werden. Im Bedarfsfall fordern Sie beim Kundendienst eine Kopie an.

**F 51 (Daten lesen):** die in der Memory Roll gespeicherten Daten werden auf die Hauptplatine geladen.

**Anmerkung:** diese Funktion erscheint nur dann, wenn die Memory Roll auf die Hauptplatine gesteckt wurde.

☐ = ausgeschaltet; / = eingeschaltet

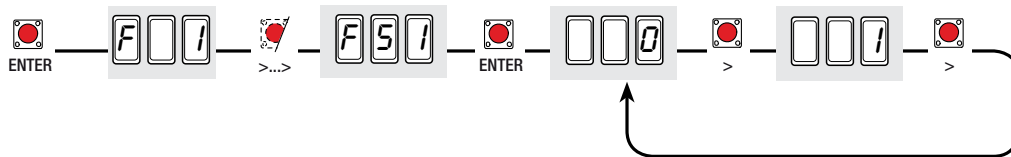

## Entsorgung

Dieses Produkt einschließlich Verpackungen besteht aus verschiedenen wiederverwertbaren Materialien.

Informieren Sie sich unter Berücksichtigung der örtlich geltenden Rechtsvorschriften über die Recycling- und Entsorgungssysteme des Produkts.

Einige elektronische Bauteile könnten verschmutzende Substanzen enthalten - nicht in der Umwelt zerstreuen.

## Conexiones eléctricas

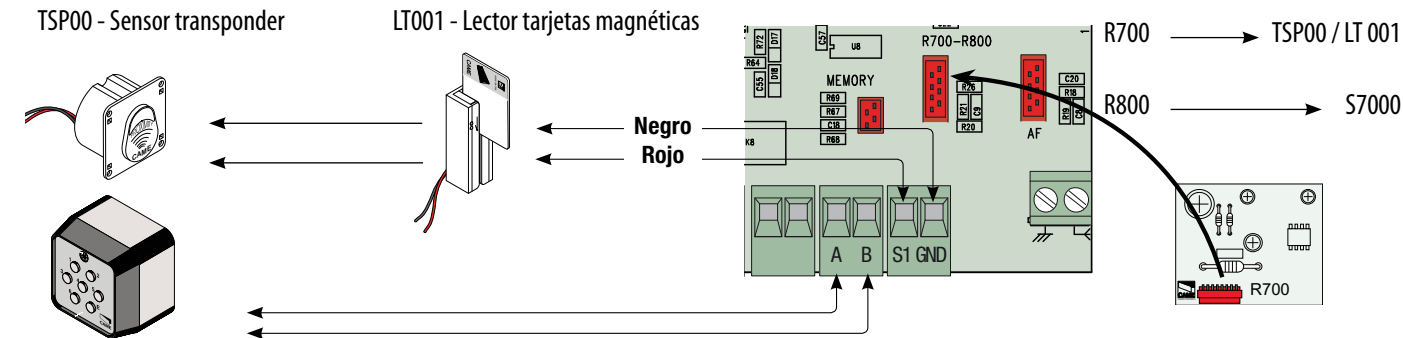

S7000 - Selector de teclado

**L-N** Alimentación 230 V AC 50/60 Hz

**M1-N1-ENC1-EB1** Motorreductor 24 V DC (STYLO ME) de acción retardada en fase de apertura

**M2-N2-ENC2-EB2** Motorreductor 24 V DC (STYLO ME) de acción retardada en fase de cierre

**M1-N1-ENC1** Motorreductor 24 V DC (AMICO - FROG J - MYTO ME - STYLO RME) de acción retardada en fase de apertura

**M2-N2-ENC2** Motorreductor 24 V DC (AMICO - FROG J - MYTO ME - STYLO RME) de acción retardada en fase de cierre

**110-11** Bornes para la alimentación de los accesorios 24 V DC

**10-E** Lámpara ciclo / Lámpara intermitente de señalización (capacidad de contacto: 24 V - 25 W máx.)

**10-5** Luz indicadora cancela abierta (cap. cont.: 24 V - 3 W máx.)

**EB2-V2** Conexión electrocerradura (12 V - 15W max.)

**2-CX..CY.CZ** Contacto (N.C.) de reapertura durante el cierre, cierre durante l'apertura, stop parcial o espera obstáculo

**1-2** Pulsador de stop (N.C.)

**2-3** Pulsador de apertura (contacto N.O.)

**2-4** Pulsador de cierre (contacto N.O.)

**2-3P** Pulsador de apertura parcial (N.O.)

**2-7** Pulsador para mandos (N.O.)

**B1-B2** Eventual salida del segundo canal del receptor radio (N.O.)  
Capacidad contacto: 500 mA-24 V DC.



Conexión antena

## Conexión eléctrica para el funcionamiento del test de seguridad de las fotocélulas

### DOC / DELTA

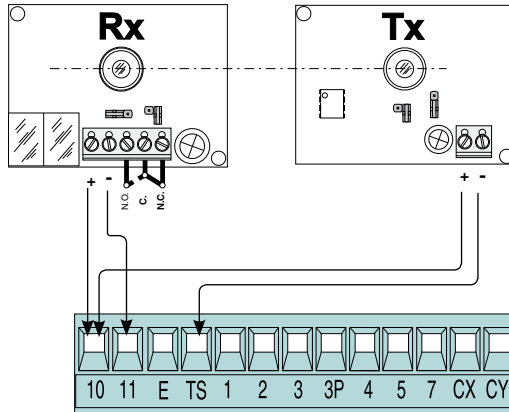

### DIR / DELTA S

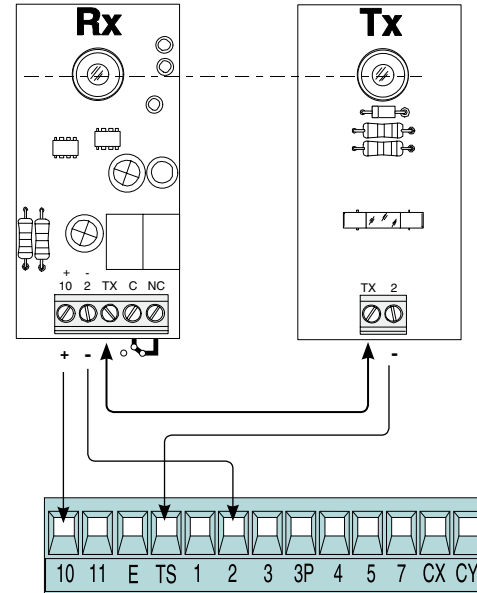

Con cada mando de apertura o de cierre, la tarjeta verifica la eficiencia de los dispositivos de seguridad (fotocélulas). La posible anomalía de las fotocélulas es señalada en la tarjeta electrónica y anula todos los mandos del emisor radio o del pulsador.

Conexión eléctrica para el funcionamiento del test de seguridad de las fotocélulas:

- el emisor y el receptor deben conectarse como se indica en el dibujo;
- seleccionar desde la función "F 5" en cuáles entradas activar el test.

## Carga memoria: carga los datos en la tarjeta guardados en la memory roll **A**

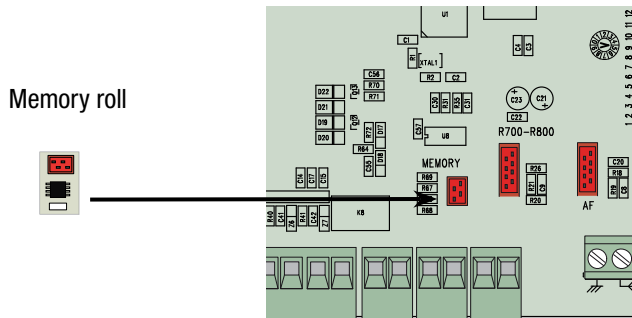

**!** Para restablecer las configuraciones precedentes introducir la tarjeta de memoria “Memory Roll” y efectuar la lectura de los datos como se indica en la figura.

Nota: Si no se han grabado las programaciones en la “Memory Roll”, será necesario volver a programar todas las configuraciones como se describe en el manual original del cuadro.

Si Ud. lo necesita, contacte a la oficina de asistencia para recibir una copia del mismo.

**F 51 (Lectura datos)** : carga los datos de la memory roll en la tarjeta madre.

Nota: esta función se verifica sólo si la memory roll está introducida en la tarjeta madre.

□ = Desactivada; I = Activada.

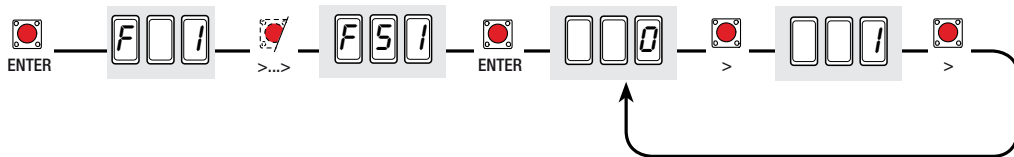

## Desguase

---

Este producto, incluido el embalaje, está hecho con diferentes tipos de materiales que pueden reciclarse.

Infórmese sobre los sistemas de reciclaje o eliminación del producto, respetando las normas locales vigentes.

Algunos componentes electrónicos podrían contener sustancias contaminantes; no los abandone en el medio ambiente.

## Elektrische aansluitingen

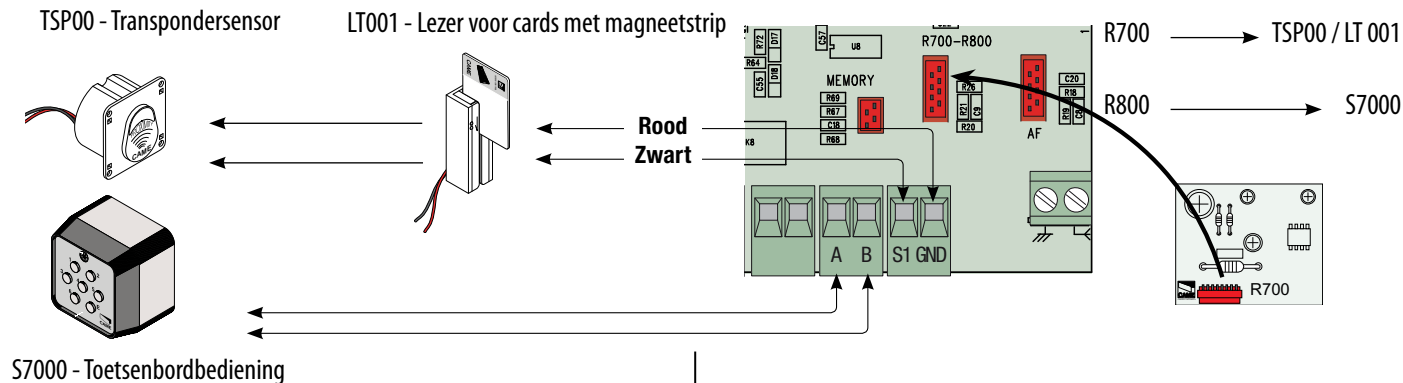

**L-N** Aansluitstroom 230 V AC 50/60 Hz

**M1-N1-ENC1-EB1** Aandrijving 24 V DC (STYLO ME) met vertraging tijdens openen

**M2-N2-ENC2-EB2** Aandrijving 24 V DC (STYLO ME) met vertraging tijdens sluiten

**M1-N1-ENC1** Aandrijving 24 V DC (AMICO - FROG J - MYTO ME - STYLO RME) met vertraging tijdens openen

**M2-N2-ENC2** Aandrijving 24 V DC (AMICO - FROG J - MYTO ME - STYLO RME) met vertraging tijdens sluiten

**10-11** Stroomaansluitklemmen voor de accessoires 24 V DC

**10-E** Cycluslamp/Flitslamp (vermogen van het contact: 24V - 25W max.)

**10-5** Lampje "hek open" (Vermogen van contact: 24 V - 3 W max.)

**EB2-V2** Elektrisch Slot (12 V - 15W max.)

**2-CX...CY...CZ** Contact (N.C.) voor weer openen tijdens sluiten, hersluiting tijdens de opening, stop halverwege, stop obstakel

**1-2** Stopknop (N.C.)

**2-3** Knop voor gedeeltelijk openen (N.O.)

**2-4** knop voor sluiten (contact N.O.)

**2-3P** knop voor gedeeltelijk openen (contact N.O.)

**2-7** knop voor bedieningen (contact N.O.)

**B1-B2** Eventuele uitgang van het tweede kanaal van de radio-ontvanger (N.O.). Portata contatto: 500 mA-24 V DC.



Antenneaansluiting

## Elektrische aansluiting voor de fotocellentest

### DOC / DELTA

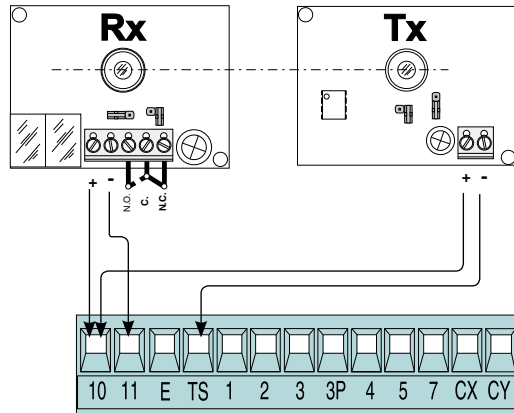

### DIR / DELTA S

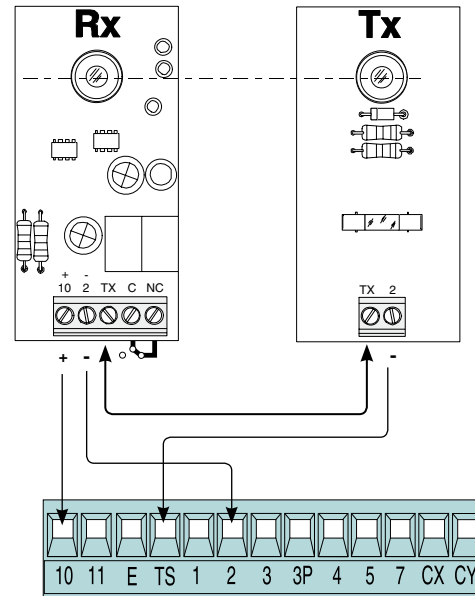

Bij elk bevel controleert de printkaart of de beveiligingen (fotocellen) werken. Een eventueel defect van de fotocellen wordt gesignaleerd op de printkaart zodat elk bevel van de zender of de knop wordt geannuleerd.

Elektrische aansluiting voor de fotocellentest

- de zender en de ontvanger moeten worden aangesloten zoals op de tekening;
- kies met de functie "F 5" welke ingangen u wenst te testen.



## Geheugen aanvullen: slaat de in het roll-geheugen opgeslagen gegevens op op de printkaart **A**

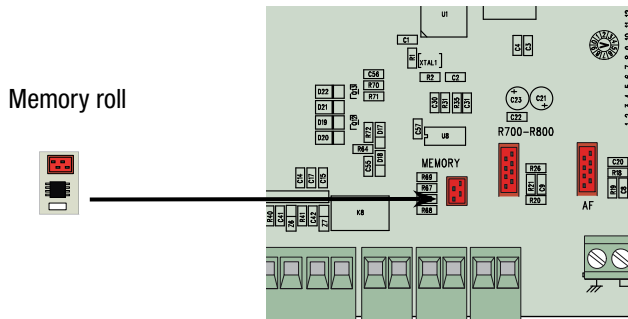

**!** Om de vorige configuraties te herstellen, steekt u de geheugenkaart “Memory Roll” erin en leest u de gegevens zoals u op de afbeelding kunt zien.

**OPMERKING:** Als de instellingen niet zijn opgeslagen op de “Memory Roll” moeten deze allemaal opnieuw worden uitgevoerd zoals is beschreven in de originele handleiding van het paneel.

Verzoek indien nodig de helpservice om een kopie.

**F 51 (Gegevens lezen):** slaat de in het roll-geheugen opgeslagen gegevens op het moederbord op.

**Opm.:** deze functie verschijnt alleen als er een memory roll op het moederbord zit.

☐ = Uitgeschakeld; / = Ingeschakeld.

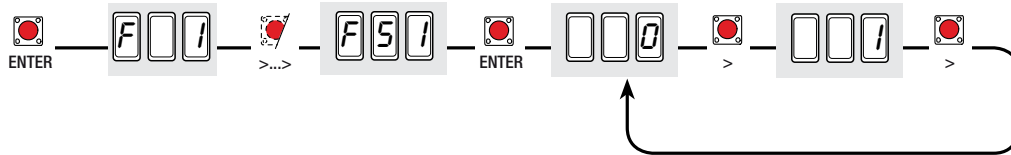

## Afvalverwerking

Dit product, inclusief de verpakking, werd vervaardigd uit verschillende materialen die gerecycleerd kunnen worden.

Informeer in uw land over de recyclagemethoden of afvalverwerking van het product en volg de plaatselijke normen die van kracht zijn.

Elektronische onderdelen kunnen vervuilende stoffen bevatten: laat ze niet in het milieu achter.



<b>CAME France S.a.</b> 7, Rue Des Haras - Z.i. Des Hautes Patures 92737 <b>Nanterre Cedex</b> - ☎ (+33) 0 825 825 874 - 📠 (+33) 1 46 13 05 00	FRANCE	<b>CAME GmbH Seefeld</b> Akazienstrasse, 9 16356 <b>Seefeld</b> - ☎ (+49) 33 3988390 - 📠 (+49) 33 39883985	GERMANY
<b>CAME Automatismes S.a.</b> 3, Rue Odette Jasse 13015 <b>Marseille</b> - ☎ (+33) 0 825 825 874 - 📠 (+33) 4 91 60 69 05	FRANCE	<b>CAME Gulf Fze</b> Office No: S10122a2o210 - P.O. Box 262853 Jebel Ali Free Zone - <b>Dubai</b> - ☎ (+971) 4 8860046 - 📠 (+971) 4 8860048	U.A.E.
<b>CAME Automatismos S.a.</b> C/Juan De Mariana, N. 17-local 28045 <b>Madrid</b> - ☎ (+34) 91 52 85 009 - 📠 (+34) 91 46 85 442	SPAIN	<b>CAME Rus - Umc Rus Llc</b> Ul. Otradnaya D. 2b, Str. 2, office 219 127273, <b>Moscow</b> - ☎ (+7) 495 739 00 69 - 📠 (+7) 495 739 00 69 (ext. 226)	RUSSIA
<b>CAME United Kingdom Ltd.</b> Unit 3 Orchard Business Park - Town Street, Sandiacre <b>Nottingham</b> - Ng10 5bp - ☎ (+44) 115 9210430 - 📠 (+44) 115 9210431	GREAT BRITAIN	<b>CAME Portugal - Ucj Portugal Unipessoal Lda</b> Rua Liebig, nº 23 2830-141 <b>Barreiro</b> - ☎ (+351) 21 207 39 67 - 📠 (+351) 21 207 39 65	PORTUGAL
<b>CAME Group Benelux S.a.</b> Zoning Ouest 7 7860 <b>Lessines</b> - ☎ (+32) 68 333014 - 📠 (+32) 68 338019	BELGIUM	<b>CAME India - Automation Solutions Pvt. Ltd</b> A - 10, Green Park 110016 - <b>New Delhi</b> - ☎ (+91) 11 64640255/256 - 📠 (+91) 2678 3510	INDIA
<b>CAME Americas Automation Llc</b> 11345 NW 122nd St. <b>Medley, FL</b> 33178 - ☎ (+1) 305 433 3307 - 📠 (+1) 305 396 3331	U.S.A	<b>CAME Asia Pacific</b> 60 Alexandra Terrace #09-09 - Block C, The ComTech 118 502 <b>Singapore</b> - ☎ (+65) 6275 0249 - 📠 (+65) 6274 8426	ASIA
<b>CAME GmbH</b> Kornwestheimer Str. 37 70825 <b>Korntal</b> - ☎ (+49) 71 5037830 - 📠 (+49) 71 50378383	GERMANY		

319LR36 ver. 2.0 03/2012 © CAME cancelli automatici s.p.a.

**CAME**

CAMEGROUP

<b>CAME Cancelli Automatici S.p.a.</b> Via Martiri Della Libertà, 15 - 31030 <b>Dosson Di Casier (Tv)</b> ☎ (+39) 0422 4940 - 📠 (+39) 0422 4941 Informazioni Commerciali 800 848095	ITALY	<b>CAME Sud s.r.l.</b> Via F. Imparato, 198 - Centro Mercato 2, Lotto A/7 - 80146 <b>Napoli</b> ☎ (+39) 081 7524455 - 📠 (+39) 081 7529190	ITALY
<b>CAME Service Italia S.r.l.</b> Via Della Pace, 28 - 31030 <b>Dosson Di Casier (Tv)</b> ☎ (+39) 0422 383532 - 📠 (+39) 0422 490044 <b>Assistenza Tecnica 800 295830</b>	ITALY	<b>CAME Global Utilities s.r.l.</b> Via E. Fermi, 31 - 20060 <b>Gessate (Mi)</b> ☎ (+39) 02 95380366 - 📠 (+39) 02 95380224	ITALY